

Panasonic®

Mode d'emploi

Caméra robotisée 4K

Modèle n° **AW-UE160WPC**
Modèle n° **AW-UE160KPC**
Modèle n° **AW-UE160WE**
Modèle n° **AW-UE160KE**

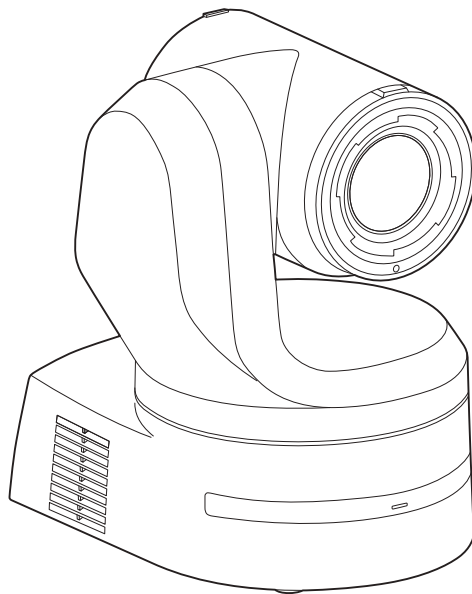

HEVC Advance™
Covered by patents at patentlist.accessadvance.com

HDMI™

Avant d'utiliser l'appareil, lire attentivement ce mode d'emploi, et le conserver à des fins de référence ultérieure.

Veuillez lire la section "Lire ces informations en premier !" (pages 2 à 5) de ce manuel avant toute utilisation.

● **À propos des manuels d'instructions**

• **Mode d'emploi (ce document):**

Ce manuel décrit la manière d'utiliser l'appareil et d'en configurer les réglages.

• **Mode d'installation:**

Ce manuel contient des informations sur l'installation et les configurations de système pour cet appareil. Veillez à lire ce manuel avant d'installer l'appareil, afin de garantir une installation correcte.

Lire ces informations en premier ! (Pour AW-UE160WPC, AW-UE160KPC)

AVERTISSEMENT:

- Pour réduire les risques d'incendie ou de choc électrique, évitez d'exposer cet appareil à la pluie ou à l'humidité.
- Pour réduire tout risque de feu ou de choc électrique, éloigner l'appareil des liquides — utiliser et ranger uniquement dans un endroitne risquant pas de recevoir des gouttes ou d'être aspergé de liquides, et ne pas mettre de récipient renfermant des liquides sur le dessus de l'appareil.

AVERTISSEMENT:

Gardez toujours la vis de montage de l'appareil principal, celles de montage de la potence et celle de montage du fil antichute hors de portée des enfants et des nourissons.

AVERTISSEMENT:

L'installation ne doit être effectuée que par du personnel d'installation qualifié.
Une mauvaise installation peut avoir pour conséquence la chute de l'appareil et provoquer des blessures.

ATTENTION:

Ne pas dévisser le couvercle.
Pour réduire tout risque d'électrocution, ne pas retirer le couvercle. Il ne se trouve à l'intérieur aucune pièce qui puisse être réparée par l'utilisateur.
Confier toute réparation à un personnel qualifié.

ATTENTION:

Pour maintenir une bonne ventilation, ne pas installer ni placer l'appareil dans une étagère, un meuble encastré ni aucun endroit confiné.
Pour éviter tout risque de choc électrique ou de feu dû à une surchauffe, vérifier qu'aucun rideau ni aucun autre matériau ne fait obstacle à la ventilation.

ATTENTION:

Pour éviter tout risque d'incendie, de chocs électriques ou d'interférences, n'utiliser que les accessoires recommandés.

ATTENTION:

Vérifiez l'installation au moins une fois par an.
Une mauvaise installation peut provoquer la chute de l'appareil et engendrer des blessures.

ATTENTION:

Pour réduire les risques d'incendie ou d'électrocution qui pourraient être causés par un cordon d'alimentation endommagé, ne pas écraser, plier ou tirer sur ce dernier lors de l'utilisation de l'appareillage.

ATTENTION:

Une pile de type bouton est installée à l'intérieur de l'appareil. Ne pas exposer l'appareil à une chaleur excessive tel que le rayonnement du soleil, le feu, ou des pareils.

 Informations concernant la sécurité.

NOTIFICATION (Canada)

CAN ICES-003 (A)/NMB-003(A)

Les symboles présents sur ce produit (y compris sur les accessoires) signifient les choses suivantes.

 CC

POUR ENLEVER LA BATTERIE

Batterie de secours (batterie au lithium)

- Pour l'enlèvement de la batterie en vue de son élimination à la fin de sa durée d'utilisation, veuillez consulter votre revendeur.

Battery recycling symbol (valid only in Taiwan)

臺灣限定的廢電池回收標識。



廢電池請回收

AVERTISSEMENT:

- Pour réduire les risques d'incendie ou de choc électrique, évitez d'exposer cet appareil à la pluie ou à l'humidité.
- Pour réduire tout risque de feu ou de choc électrique, éloigner l'appareil des liquides — utiliser et ranger uniquement dans un endroit ne risquant pas de recevoir des gouttes ou d'être aspergé de liquides, et ne pas mettre de récipient renfermant des liquides sur le dessus de l'appareil.

AVERTISSEMENT:

Gardez toujours la vis de montage de l'appareil principal, celles de montage de la potence et celle de montage du fil antichute hors de portée des enfants et des nourissons.

AVERTISSEMENT:

Cet équipement est conforme à la Classe A de la norme CISPR 32. Dans un environnement résidentiel, cet équipement peut produire des interférences radio.

AVERTISSEMENT:

L'installation ne doit être effectuée que par du personnel d'installation qualifié.
Une mauvaise installation peut avoir pour conséquence la chute de l'appareil et provoquer des blessures.

ATTENTION:

Ne pas dévisser le couvercle.
Pour réduire tout risque d'électrocution, ne pas retirer le couvercle. Il ne se trouve à l'intérieur aucune pièce qui puisse être réparée par l'utilisateur.
Confier toute réparation à un personnel qualifié.

ATTENTION:

Pour maintenir une bonne ventilation, ne pas installer ni placer l'appareil dans une étagère, un meuble encastré ni aucun endroit confiné.
Pour éviter tout risque de choc électrique ou de feu dû à une surchauffe, vérifier qu'aucun rideau ni aucun autre matériau ne fait obstacle à la ventilation.

ATTENTION:

Pour éviter tout risque d'incendie, de chocs électriques ou d'interférences, n'utiliser que les accessoires recommandés.

ATTENTION:

Vérifiez l'installation au moins une fois par an.
Une mauvaise installation peut provoquer la chute de l'appareil et engendrer des blessures.

ATTENTION:

Une pile de type bouton est installée à l'intérieur de l'appareil.
Ne pas exposer l'appareil à une chaleur excessive telle que le rayonnement du soleil, le feu, ou des pareils.

 Informations concernant la sécurité.

NOTE D'INFORMATION SUR LA CEM POUR L'ACHETEUR/UTILISATEUR DE L'APPAREIL

1. Conditions requises pour obtenir la conformité aux normes ci-dessus

<1> Équipements périphériques à connecter à l'appareil et câbles de connexion spéciaux

- L'acheteur/utilisateur est invité à utiliser uniquement des équipements recommandés par notre société comme équipements périphériques à connecter à l'appareil.
- L'acheteur/utilisateur est invité à n'utiliser que les câbles de connexion décrits ci-dessous.

<2> Pour les câbles de connexion, utilisez des câbles blindés appropriés à l'utilisation de l'appareil.

- Câbles de connexion signal vidéo
Utilisez des câbles coaxiaux blindés, conçus pour des applications à haute fréquence du type 75 ohms, pour la SDI (Serial Digital Interface).
Les câbles coaxiaux, conçus pour des applications à haute fréquence du type 75 ohms, sont conseillés pour les signaux vidéo analogiques.
- Câbles de connexion signal audio
Si votre appareil prend en charge les signaux audio numériques série AES/EBU, utilisez des câbles conçus pour AES/EBU.
Utilisez des câbles blindés, qui assure des performances de qualité pour les applications de transmission haute fréquence, pour les signaux audio analogiques.
- Autres câbles de connexion (IEEE1394, USB)
Utilisez des câbles blindés, qui assurent des performances de qualité pour les applications haute fréquence, comme des câbles de connexion.
- Lors du raccordement à la borne de signal DVI, utilisez un câble avec un noyau de ferrite.
- Si votre appareil est fourni avec un ou plusieurs tore(s) magnétique(s), ils doivent être fixés sur le(s) câble(s) selon les instructions figurant dans la présent manuel.

2. Niveau de performance

Le niveau de performance de l'appareil est équivalent ou supérieur au niveau de performance requis par les normes en question. Cependant, l'appareil pourrait être affecté de façon négative par des interférences s'il est utilisé dans un environnement CEM, tel qu'une zone où de forts champs électromagnétiques sont générés (par la présence de pylônes de transmission, téléphones portables etc.). Pour réduire au minimum les effets négatifs des interférences sur l'appareil dans des cas de ce genre, il est conseillé d'adopter les mesures suivantes en ce qui concerne l'appareil concerné et son environnement de fonctionnement:

1. Placez l'appareil à une certaine distance de la sources des interférences.
2. Changez la direction de l'appareil.
3. Changez la méthode de connexion utilisée pour l'appareil.
4. Connectez l'appareil à une autre prise électrique sur laquelle l'alimentation n'est partagée par aucun autre appareil.

POUR ENLEVER LA BATTERIE

Batterie de secours (batterie au lithium)

- Pour l'enlèvement de la batterie en vue de son élimination à la fin de sa durée d'utilisation, veuillez consulter votre revendeur.



L'élimination des équipements usagés

Applicable uniquement dans les pays membres de l'Union européenne et les pays disposant de systèmes de recyclage.

Apposé sur le produit lui-même, sur son emballage, ou figurant dans la documentation qui l'accompagne, ce pictogramme indique que appareils électriques et électroniques usagés, doivent être séparées des ordures ménagères.

Afin de permettre le traitement, la valorisation et le recyclage adéquats des appareils usagés, veuillez les porter à l'un des points de collecte prévus, conformément à la législation nationale en vigueur.

En les éliminant conformément à la réglementation en vigueur, vous contribuez à éviter le gaspillage de ressources précieuses ainsi qu'à protéger la santé humaine et l'environnement. Pour de plus amples renseignements sur la collecte et le recyclage, veuillez vous renseigner auprès des collectivités locales, votre revendeur ou fournisseur.

Le non-respect de la réglementation relative à l'élimination des déchets est passible d'une peine d'amende.

Les symboles présents sur ce produit (y compris sur les accessoires) signifient les choses suivantes.

=== CC

Fabriqué par:

Panasonic Connect Co., Ltd.
4-1-62 Minoshima, Hakata-ku, Fukuoka 812-8531, Japon

Importateur :

Panasonic Connect Europe GmbH
Hagenauer Strasse 43, 65203 Wiesbaden, Allemagne

Représentant autorisé dans l'UE :

Panasonic Connect Europe GmbH
Panasonic Testing Centre
Winsbergring 15, 22525 Hambourg, Allemagne

Lire ces informations en premier !

Remarque à propos de la mise à la terre

- Relier ce dispositif à la terre à l'aide du connecteur de mise à la terre <SIGNAL GND>.

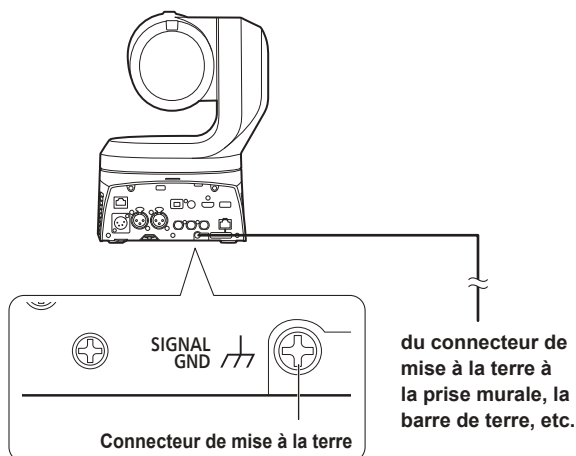

■ Marques commerciales et marques commerciales déposées

- Microsoft®, Windows®, Windows® 10, Microsoft Edge, Internet Explorer®, ActiveX® et DirectX® sont soit des marques commerciales déposées soit des marques commerciales de l'entreprise Microsoft Corporation aux États-Unis et dans d'autres pays.
- Apple, Mac, macOS, iPadOS, iPhone, iPad et Safari sont des marques commerciales déposées d'Apple Inc. aux États-Unis et dans d'autres pays.
- Android™ et le navigateur Chrome™ sont des marques commerciales de l'entreprise Google LLC.
- Intel® et Intel® Core™ sont des marques commerciales ou des marques commerciales déposées de la firme Intel Corporation ou de ses filiales aux États-Unis et dans d'autres pays.
- Adobe® et Reader® sont soit des marques commerciales déposées soit des marques commerciales de la firme Adobe Systems Incorporated aux États-Unis et/ou dans d'autres pays.
- Les termes HDMI et High-Definition Multimedia Interface et le logo HDMI sont des marques commerciales ou des marques déposées de HDMI Licensing Administrator, Inc. aux États-Unis et dans d'autres pays.
- NDI est une marque déposée de NewTek, Inc. aux États-Unis.
- Les autres noms de compagnies et de produits contenus dans ce mode d'emploi peuvent être marques commerciales ou des marques commerciales déposées de leurs propriétaires respectifs.

■ Au sujet du droit d'auteur et de la licence

Il est expressément interdit de distribuer, copier, désassembler, décompiler, modifier, faire de la rétro-ingénierie, ou d'exporter en violation des lois sur l'exportation le logiciel fourni avec cet appareil.

■ Abréviations

Les abréviations suivantes sont utilisées dans ce manuel.

- Windows® Internet Explorer® 11 32/64-bits est abrégé sous la forme "Internet Explorer".

Pour ce manuel, les numéros de modèle de dispositif sont listés dans le tableau ci-dessous.

Numéro de modèle de dispositif	Numéro de modèle donné dans le manuel
AW-UE160WPC, AW-UE160KPC, AW-UE160WE, AW-UE160KE	AW-UE160
AW-RP150G	AW-RP150
AW-RP60G	AW-RP60
AV-HLC100P, AV-HLC100E	AV-HLC100
AV-UHS500P, AV-UHS500E	AV-UHS500

■ Illustrations et représentations d'écran figurant dans ce manuel

- Les illustrations et les représentations d'écran figurant dans ce manuel peuvent être différentes de ce qui apparaît réellement.
- Les fonctions uniquement disponibles avec Microsoft Edge (mode IE) sont signalées par le symbole .
- Les captures d'écran sont utilisées conformément aux directives de Microsoft Corporation.

Table des matières

Lire ces informations en premier ! (Pour AW-UE160WPC, AW-UE160KPC).....	2
Lire ces informations en premier ! (Pour AW-UE160WE, AW-UE160KE)	3
Lire ces informations en premier !	5
Remarque à propos de la mise à la terre.....	5
Avant utilisation.....	7
Vue générale.....	7
Configuration requise.....	7
Déni de la garantie.....	8
Sécurité de réseau.....	8
Caractéristiques	9
Accessoires	11
Comment retirer le capuchon d'objectif	11
Accessoires optionnels	11
Précautions d'utilisation.....	12
Télécommande sans fil (accessoire optionnel).....	14
Les commandes et leurs fonctions	15
Unité de caméra.....	15
Télécommande sans fil : AW-RM50AG (accessoire optionnel)	31
Réglage des identifications de commande à distance	32
Connexions	33
Connecter un mélangeur compatible avec NDI HX	33
Raccordements avec un panneau de commande (AW-RP150)	34
Exemple de système 1 (commande série).....	35
Exemple de système 2 (commande IP).....	36
Exemple de système 3 (transmission d'image IP, PoE++)	37
Exemple de système 4 (NDI).....	37
Exemple de système 5 (Fiber).....	38
Exemple de système 6 (SMPTE ST2110)	38
Exemple de système 7 (High Frame Rate).....	39
Exemple de système 8 (modem USB).....	39
Paramètres du réseau	40
Utilisation de EasyIP Setup Tool Plus pour effectuer les réglages de l'appareil	40
Réglage du compte initial	41
Précisions concernant le logiciel plug-in de visualisation	42
Prise de vues de base	43
Mise sous et hors tension	44
Mise sous tension	44
Mise hors tension.....	44
Sélection des appareils.....	45
Prise de vues	46
Que faire en cas de problèmes pendant la prise de vues de base	47
Opérations plus avancées	48
Prise de vues manuelle.....	49
Réglage manuel de la mise au point.....	49
Réglage manuel du diaphragme.....	49
Réglage manuel de la vitesse d'obturation	49
Réglage manuel du gain.....	49
Mémoires de pré-réglage	50
Réglage de la balance des blancs	51
Réglage automatique (AWB : AWB A ou AWB B)	51
Suivi automatique de la balance des blancs (ATW).....	52
Pré-réglages 3200K et 5600K.....	52
VAR	52
Réglage de la balance des noirs	53
Réglage automatique.....	53
Réglage du niveau du noir (master pedestal).....	53
Réglage du genlock.....	54
Réglage de la phase horizontale	54
Options des menus de la caméra	55
Écran du Top menu.....	55
BASIC CONFIG	55
NETWORK.....	58
OUTPUT	59
RETURN	63
AUDIO.....	63
IP SIGNAL.....	64
PAINT.....	66
LENS.....	77
MONITOR DISPLAY	78
TRACKING DATA OUTPUT.....	79
CROP.....	80
PAN/TILT	82
PRESET.....	84
FILES	89
MAINTENANCE.....	89
Tableau des options des menus de la caméra	92
Affichage de l'écran web	109
Affichage de l'écran Web sur un ordinateur personnel	109
Commuter entre l'écran du direct [Live] et l'écran de configuration web [Setup]	111
Accéder à l'écran Web.....	111
Commandes de l'écran Web.....	112
Écran Live [Live]	112
Sélection de la zone AUTO IRIS WINDOW	118
Configurations de l'écran web	119
Écran de configuration web [Setup].....	119
État des réglages [Setting status]	121
Écran système [System]	121
Écran d'image [Image/Audio].....	134
Capacité de collaboration [Linkage].....	175
Écran de gestion des utilisateurs [User mng.]	180
Écran de configuration du réseau [Network].....	182
Écran de maintenance [Maintenance]	199
Affichage de l'écran Web sur un ordinateur équipé d'un écran tactile	203
Affichage de l'écran Web à l'aide d'un terminal mobile	205
Écran de contrôle de la caméra [Camera Control].....	205
Limiteurs	207
Pose/annulation des limiteurs.....	208
Commandes de base des limiteurs.....	208
Pose des limiteurs.....	208
Annulation des limiteurs.....	208
Modification des réglages des limiteurs	208
Mode de sécurité	209
En ce qui concerne le mode de sécurité.....	209
Détection d'une panne d'équipement	209
Diagnostic de panne	210
Spécifications	218
Index	221

Avant utilisation

Vue générale

- Ce produit est une caméra distante à tête panoramique tout-en-un compatible 4K/12G-SDI et SMPTE ST2110*1, et également compatible avec les formats 4K/60p et 2K/120p.
 - *1 Une clé logicielle optionnelle (AW-SFU60) doit être achetée pour activer la fonctionnalité SMPTE ST2110.
Utiliser EasyIP Setup Tool Plus pour activer le AW-SFU60.
Consulter le mode d'emploi disponible sur la page de téléchargement de EasyIP Setup Tool Plus pour avoir des instructions sur l'activation.
- Une haute sensibilité, une haute résolution (1600) et une haute qualité d'image grâce aux nouveaux capteur MOS et moteur de traitement d'images compatibles 4K.
De plus, l'enregistrement de scènes dans plusieurs situations est rendu possible grâce à l'objectif à zoom optique 20x, aux fonctions de stabilisation d'image et de mode nuit, au filtre passe-bas réduisant les effets de moiré et à l'AF à détection de différence de phase du plan image (PDAF)*2 qui réalise un AF qui réduit les hésitations en étant rapide et précis.
 - *2 PDAF : Phase Detection Auto Focus
- Ce produit est compatible avec la technologie High Bandwidth NDI (ci-après dénommée NDI) et NDI|HX de NewTek, Inc.
Le problème de retard de transmission IP et de dégradation de l'image du NDI|HX sera résolu avec la technologie High Bandwidth NDI.
- La précision des images fixes a été améliorée pour le panoramique horizontal/vertical en incluant un nouveau codeur optique.
- L'appareil prend en charge la transmission vidéo vers des applications logicielles et des dispositifs informatiques compatibles avec High Bandwidth NDI et NDI|HX de NewTek sur un réseau.
- En branchant un pupitre de contrôle, le fonctionnement fluide de la caméra via le contrôle IP est rendu possible.
- L'appareil possède un mode nuit exposant les sujets à un rayonnement infrarouge, permettant ainsi la prise de vue même dans des conditions de faible éclairage.
- Lorsque l'appareil est connecté à un ordinateur personnel via un réseau IP, il peut être piloté par l'intermédiaire d'un navigateur web.
- Équipée de plusieurs interfaces 4K et également de plusieurs sorties 3G-SDI montées individuellement, cette caméra peut s'adapter de manière flexible à un large éventail d'applications en tant que caméra distante compatible 4K.
- Cet appareil est disponible en blanc perle (AW-UE160WPC/AW-UE160WE) ou en noir (AW-UE160KPC/AW-UE160KE) pour s'adapter à l'utilisation prévue et à votre environnement.

Configuration requise

Unité centrale	Intel® Core™ 7e génération (Kaby Lake ou ultérieure) recommandé
Mémoire	Pour Windows : 4 Go ou plus Pour Mac : 4 Go ou plus
Fonction de réseau	100BASE-T/TX ou 1000BASE-T, connecteur RJ-45
Affichage d'image	Résolution: 1920 x 1080 pixels ou plus Génération de couleur: True Color 24-bit ou plus
Systèmes d'exploitation et navigateurs Web acceptés	Pour Windows : Microsoft® Windows® 10 Microsoft Edge Google Chrome
	Pour Mac : macOS13 macOS12 Safari Google Chrome
	Pour iPhone, iPad : iOS Safari iPadOS
	Pour Android : Android OS Google Chrome
Autres	Adobe® Reader® (pour afficher le mode d'emploi disponible sur le site web)

IMPORTANT

- Si l'environnement informatique nécessaire n'est pas respecté, l'apparition des images à l'écran risque d'être ralentie, le navigateur Web risque de ne pas fonctionner correctement, et d'autres types de problèmes peuvent survenir.

<REMARQUE>

- Selon la version du logiciel de l'appareil, une mise à jour peut être nécessaire.
- Pour connaître les dernières informations sur la compatibilité des systèmes d'exploitation et des navigateurs Web, consulter la page d'assistance du site Web suivant.

<https://pro-av.panasonic.net/en/>

Déni de la garantie

EN AUCUN CAS Panasonic Connect Co., Ltd. NE SERA TENU POUR RESPONSABLE POUR TOUTE PARTIE OU TOUTE PERSONNE, À L'EXCEPTION DU REMPLACEMENT OU D'UNE MAINTENANCE RAISONNABLE DE CE PRODUIT POUR LES CAS CITÉS, INCLUS MAIS NON LIMITÉS À CE QUI SUIT:

- ① TOUT DÉGÂT ET PERTE, Y COMPRIS SANS LIMITATION, DIRECT OU INDIRECT, SPÉCIAL, IMPORTANT OU EXEMPLAIRE, SURVENANT OU CONCERNANT LE PRODUIT;
- ② BLESSURE PERSONNELLE OU TOUT DÉGÂT CAUSÉS PAR UN USAGE NON APPROPRIÉ OU UNE UTILISATION NÉGLIGENTE DE L'UTILISATEUR;
- ③ DÉMONTAGE, RÉPARATION OU MODIFICATION NON AUTORISÉS DU PRODUIT EFFECTUÉS PAR L'UTILISATEUR;
- ④ INCOMMODITÉ OU TOUTE PERTE SURVENANT LORSQUE LES IMAGES NE SONT PAS AFFICHÉES DÙ À TOUTE RAISON OU CAUSE Y COMPRIS TOUTE PANNE OU PROBLÈME DU PRODUIT;
- ⑤ TOUT PROBLÈME, INCOMMODITÉ IMPORTANTE OU PERTE OU ENDOMMAGEMENT, SURVENANT DU SYSTÈME COMBINÉ PAR LES APPAREILS DE TIERS;
- ⑥ TOUTE DEMANDE DE COMPENSATION, INDEMNISATION, ETC. OCCASIONNÉE PAR UNE ATTEINTE À LA VIE PRIVÉE, FORMULÉE PAR DES INDIVIDUS OU DES ORGANISATIONS DONT LES IMAGES ONT ÉTÉ FILMÉES PAR L'UTILISATEUR, DU FAIT QUE CES IMAGES (Y COMPRIS LES ENREGISTREMENTS RÉALISÉS) ONT, POUR UNE RAISON QUELCONQUE, ÉTÉ MISES À DISPOSITION DANS LE DOMAINE PUBLIC PAR L'UTILISATEUR, OU DU FAIT QUE LES IMAGES FINISSENT PAR ÊTRE UTILISÉES À D'AUTRES FINS QUE CELLES DÉCRITES CI-DESSUS;
- ⑦ PERTES DE DONNÉES ENREGISTRÉES PROVOQUÉES PAR UNE PANNE.

Sécurité de réseau

Dans la mesure où cet appareil est destiné à être connecté à un réseau, il présente les risques pour la sécurité suivants.

- ① Fuites ou vol des informations par l'intermédiaire de l'appareil
- ② Utilisation non autorisée de cet appareil par des personnes aux intentions malveillantes
- ③ Interférence ou interruption de cet appareil par des personnes aux intentions malveillantes

Il va de votre responsabilité pour prendre toutes les précautions nécessaires qui sont décrites ci-dessous afin de vous mettre à l'abri contre tous les risques de sécurité indiqués ci-dessus. Panasonic n'est en aucun cas responsable des dommages de ce type.

- Se servir de l'appareil dans un réseau sécurisé par un pare-feu, etc.
- Si cet appareil est connecté à un réseau comprenant plusieurs ordinateurs personnels, s'assurer que le système n'est pas directement infecté par des virus informatiques ou tout autre programmes malveillantes (se servir d'un programme anti-virus, d'un programme anti-espion régulièrement mis à jour, etc.).
- Protéger votre réseau contre tout accès non autorisé en limitant les utilisateurs à ceux pouvant avoir accès au système avec un nom d'utilisateur et un mot de passe autorisés.
- Après avoir accédé à l'appareil en tant qu'administrateur, veillez à fermer tous les navigateurs web.
- Modifier périodiquement le mot de passe de l'administrateur.
- Pour éviter des mots de passe pouvant être facilement devinés par une tiers personne, définir un mot de passe d'au moins 8 caractères, comprenant au moins 3 types différents de caractères, c'est à dire minuscules, majuscules, nombres et symboles.
- Restreindre l'accès à l'appareil en authentifiant les utilisateurs par exemple afin d'éviter que les informations de configuration stockées sur celui-ci ne fassent l'objet de fuites sur le réseau.
- Ne pas installer l'appareil dans des lieux où cet appareil ainsi que ses composants risquent d'être endommagés voire détruits par des personnes aux intentions malveillantes.
- Éviter les connexions faisant appel à des lignes publiques.

<REMARQUE>

Remarques sur l'authentification des utilisateurs

- L'authentification des utilisateurs peut s'effectuer sur l'appareil selon la méthode Digest ou la méthode simple. Si vous utilisez l'authentification simple sans recourir à un dispositif d'authentification adapté, des fuites de mot de passe peuvent se produire. Nous vous recommandons d'utiliser l'authentification Digest ou l'authentification hôte.

Restrictions d'utilisation

- Nous vous recommandons de connecter l'appareil, le panneau de commande et tous es ordinateurs au même segment du réseau. Il se peut que des désagréments découlant par exemple des réglages inhérents aux dispositifs du réseau se produisent dans les connexions incluant plusieurs segments, aussi veillez bien à effectuer les vérifications avant utilisation.
- En utilisant le contrôleur Panasonic (AW-RP150, AW-RP60), régler [Wait time mode] sur [Mode2] pour utiliser l'authentification Digest. (→ page 180)
La fluidité du fonctionnement peut être diminuée lorsque [Wait time mode] est réglé sur [Mode1].

Caractéristiques

■ Compatible avec les formats 4K/HD

- Vous pouvez naviguer parmi les formats suivants à l'aide des menus de la caméra ou d'un navigateur web.

[4K format]

2160/60p, 2160/59.94p, 2160/50p, 2160/29.97p*1, 2160/25p*1, 2160/24p*1, 2160/23.98p*1

[HD format]

1080/119.88p, 1080/100p, 1080/60p, 1080/59.94p, 1080/50p, 1080/29.97p*1, 1080/25p*1, 1080/24p*1, 1080/23.98p*1, 1080/59.94i, 1080/50i, 720/59.94p, 720/50p

*1 Sortie native

■ Équipée d'un nouveau capteur MOS 4K de 1 pouce*2 et d'un nouveau moteur d'image

- Équipée d'un nouveau et grand capteur MOS 4K de 1 pouce*2 qui atteint les sensibilités F11/2000lx [Normal] et F14/2000lx [Low Light]. Il est possible d'enregistrer avec peu de bruit parasite même lorsque les conditions lumineuses sont faibles.

*2 Taille d'efficacité

■ Dotée d'un objectif à zoom optique grand-angle, horizontal jusqu'à 75,1 ° et grossissement jusqu'à 20 fois

- Le sujet entier peut être pris en plan large même si la caméra est proche de celui-ci.
- Les sujets éloignés peuvent être également pris de façon nette.

■ Un appareil facile à exploiter grâce à l'intégration d'une tête panoramique haute performance

- Panoramiques à la vitesse rapide de 180°/s
- Avec une plage panoramique de ±175° et une plage d'inclinaison comprise entre -30° et 210°, la caméra couvre une large plage de mouvements.
- Le fonctionnement peut être silencieux sous un niveau de bruit de NC35 (sous NC25 durant la pause du panoramique horizontal/vertical).
- Mémorisation possible de 100 positions dans la mémoire de pré-réglage.

■ Mode nuit intégré

- Cet appareil prend en charge la prise de vues infrarouge. L'exposition des sujets au rayonnement infrarouge rend possible la prise de vues dans des conditions normalement difficiles de faible éclairage. (L'image sortante sera en noir et blanc.)
- Le diaphragme sera fixé sur ouvert.

■ Fonction de sortie d'image IP

- Cet appareil est équipé des fonctions LSI de compression d'image et de transmission IP. Sortie en qualité 4K jusqu'à 60 fps.
- Compatible en série avec le protocole SRT (Secure Reliable Transport) et NDI/NDI|HX à large bande passante pour permettre le transfert sécurisé des images de haute qualité et à faible latence, même sur les lignes de télécommunication publiques.
- L'utilisation de la commande IP permet une grande variété d'applications notamment le pilotage de la caméra à distance.

■ Compatible avec le protocole FreeD, permettant la construction d'un système AR/VR

- En produisant des commandes conformes au protocole FreeD, il est possible de se connecter à un système AR/VR.
- Les données de suivi de la caméra (panoramique horizontal/vertical, zoom, mise au point, diaphragme) sont produites avec des signaux de synchronisation, ce qui permet de construire facilement un système sans codeur.

<REMARQUE>

- FreeD est un protocole permettant de produire les données de suivi de la caméra pour des systèmes AR/VR.

■ Équipée de la fonctionnalité PDAF (Phase Detection Auto Focus : Autofocus à détection de phase)

- En employant une méthode qui combine l'AF à détection de différence de phase du plan image et l'AF de contraste, nous avons obtenu un nouvel AF rapide et précis, avec une hésitation réduite.

■ Équipée de la fonctionnalité HFR (High Frame Rate : Fréquence d'images élevée)

- Effectuer un enregistrement à grande vitesse à FHD/120fps permet d'enregistrer une vidéo au ralenti qui est à la fois fluide et jolie.

■ Équipée du filtre passe-bas de série

- Le filtre passe-bas optique réduit grandement les effets de moiré qui apparaissent sur les écrans LED/LCD durant l'enregistrement.

■ Compatible SMPTE ST2110

- Il s'agit d'une caractéristique de la transmission IP de haute qualité des images à utiliser dans la production d'images diffusées. La caméra peut prendre en charge une transmission d'images non compressées (jusqu'à 1080/60p, 50p) et d'images compressées JPEG XS (jusqu'à 2160/60p, 50p) si une clé logicielle en option (AW-SFU60) et un émetteur-récepteur optique (disponible dans le commerce) sont achetés. Utiliser EasyIP Setup Tool Plus pour activer le AW-SFU60. Consulter le mode d'emploi disponible sur la page de téléchargement de EasyIP Setup Tool Plus pour avoir des instructions sur l'activation.

■ Équipée des connecteurs XLR (2 canaux) pour la sortie audio

- Il y a deux canaux pour qu'il soit possible d'utiliser des microphones hautes performances de chaque côté d'un lieu pour l'entrée audio. Cela permet d'enregistrer dans des endroits tels que des salles de concert et des théâtres où l'acoustique est valorisée.

■ Connexions et réglages faciles grâce au contrôle IP

- Il est possible de piloter jusqu'à deux cents appareils par connexion IP depuis un panneau de commande (AW-RP150, AW-RP60) Panasonic. (La longueur maximale des câbles LAN est de 100 mètres (328 pieds).)
- La connexion réseau avec le modèle AW-RP150 ou AW-RP60 nécessite la configuration d'un compte initial. (→ page 41) Si aucun compte initial n'est configuré, le AW-RP150 ou AW-RP60 peut détecter mais ne peut pas contrôler cet appareil.
- En utilisant le contrôleur Panasonic (AW-RP150, AW-RP60), régler [Wait time mode] sur [Mode2] pour utiliser l'authentification Digest. (→ page 180) La fluidité du fonctionnement peut être diminuée lorsque [Wait time mode] est réglé sur [Mode1].

■ Possibilité d'utiliser une télécommande sans fil (accessoire optionnel) d'emploi facile

- Une télécommande sans fil capable de piloter jusqu'à quatre appareils peut être utilisée.
Elle peut être utilisée facilement pour régler les différentes fonctions ou commuter les appareils en regardant les écrans de menu.

■ Mise en place facile de la caméra grâce à sa simplicité de connexion et d'installation

- Cet appareil est très facile à raccorder et à installer grâce au contrôle IP; un appareil principal léger, et le mécanisme de blocage de rotation, qui permet à l'utilisateur de l'installer lui-même (utilisation en intérieur uniquement).

<REMARQUE>

- Ne pas oublier que cet appareil est conçu pour une utilisation en intérieur uniquement.
Il ne peut pas être utilisé en extérieur.

■ La norme PoE++ *1 évite tout recours à des configurations d'alimentation de caméra

- Les configurations d'alimentation de la caméra ne sont plus nécessaires lorsque l'appareil est connecté à un dispositif réseau prenant en charge la norme PoE++ (en conformité IEEE 802.3bt)*2. L'authentification du logiciel (LLDP) est également prise en charge mais il pourrait être nécessaire d'effectuer des réglages sur le dispositif réseau (en conformité IEEE 802.3bt)*2.

<REMARQUE>

- Si une alimentation CC externe et une alimentation PoE++ sont branchées en même temps, l'alimentation CC externe aura la priorité. Si l'alimentation CC externe est débranchée alors que les deux alimentations sont branchées, l'appareil redémarrera automatiquement et l'image sera coupée.
- Utiliser un câble de catégorie 5e ou plus pour utiliser une alimentation PoE++. La longueur de câble maximale pour le raccordement entre le dispositif d'alimentation et l'appareil est de 100 mètres (328 pieds). L'utilisation d'un câble de catégorie inférieure à 5e peut réduire la capacité de l'alimentation.



*1 Power over Ethernet Plus Plus (Alimentation électrique via Ethernet). Abrégé en "PoE++" dans le présent manuel.

*2 Pour plus de détails sur les dispositifs d'alimentation électrique PoE++ dont le fonctionnement a été vérifié, veuillez consulter votre revendeur local.

Accessoires

Vérifier que les accessoires suivants sont présents et vérifiés.

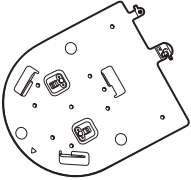
- Après avoir sorti le produit de la boîte, éliminer le capuchon du câble d'alimentation (si fourni) et les matériaux d'emballage d'une manière appropriée.

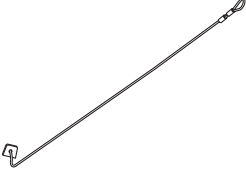
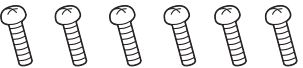
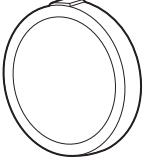
Potence de fixation pour surface d'installation (Hanging/Desktop) (1) 	Vis de montage de l'appareil principal (avec rondelle plate, rondelle à ressort) M3×6 mm (1/4 pouces) (1) 	Fil antichute (1) Vis de montage du fil antichute (1) (déjà fixé à l'appareil principal) 
Vis de montage de la potence (tête bombée) M4×10 mm (13/32 inches) (6) 	Capuchon d'objectif (1) (déjà fixé à l'appareil principal) 	

Comment retirer le capuchon d'objectif

Bouger le capuchon d'objectif dans le sens de la flèche pour le retirer.

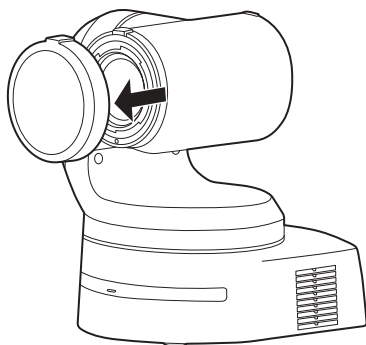

Accessoires optionnels

- Télécommande sans fil AW-RM50AG (Pile sèche "AA" x 2, vendue séparément)

<REMARQUE>

- Pour avoir des détails sur les accessoires en option, consulter le catalogue ou le revendeur local.

Précautions d'utilisation

■ N'utilisez pas l'appareil dans les endroits gras, enfumés ou poussiéreux.

Les performances peuvent être amoindries si des petites particules ou autres corps étrangers pénètrent à l'intérieur du produit. Prenez des précautions supplémentaires dans un environnement où des effets spéciaux, comme de la fumée sortant d'une machine fumigène au théâtre, sont utilisés.

■ Aucun corps étranger ne doit toucher les pièces en rotation.

Tout manquement à cette consigne pourra provoquer une défaillance de l'appareil.

■ Maintenance

Mettre l'appareil hors tension avant toute opération de maintenance. Tout manquement à cette consigne pourra provoquer des dommages.

Essuyer la surface à l'aide d'un chiffon sec et doux. Éviter tout contact avec la benzine, les diluants pour peinture et autres substances volatiles et éviter d'utiliser ces substances. Autrement, le boîtier peut se décolorer.

■ Tenir la partie inférieure des deux mains pour prendre cet appareil.

S'il est tenu par l'objectif ou les côtés latéraux, le moteur pourrait subir la pression de la charge et cela provoquerait un dysfonctionnement.

■ Ne pas tourner la tête de caméra à la main.

Le fait de tourner la tête de caméra à la main risque d'entraîner un fonctionnement défectueux de l'appareil.

■ À propos de la tête panoramique/objectif

Si l'objectif, la tête panoramique et d'autres pièces ne sont pas utilisés pendant une longue période, la viscosité de la graisse présente à l'intérieur de ceux-ci peut augmenter et plus aucune action ne pourrait être possible. Faire bouger la tête panoramique et l'objectif régulièrement.

■ Filmer dans des conditions d'éclairage appropriées.

Pour produire des images avec des couleurs agréables, filmer dans des conditions d'éclairage appropriées.

Les couleurs des images risquent d'être faussées en cas de prise de vues sous un éclairage fluorescent. Sélectionner l'éclairage approprié.

■ Pour assurer des performances stables à long terme

Si l'appareil est utilisé pendant longtemps dans un endroit où la température et le degré d'humidité sont élevés, ses pièces se détérioreront et sa durée de vie utile sera réduite.

(Température recommandée: Maxi. 35 °C (95 °F))

S'assurer qu'un appareil de climatisation ou de chauffage ne souffle pas de l'air directement sur l'emplacement d'installation.

■ Ne pas pointer la caméra vers des lumières fortes.

Si des parties du capteur MOS sont exposées à des spots de lumière ou à d'autres sources de lumière forte, un effet d'éblouissement (les bords des sources de lumière deviennent flous) risque d'apparaître.

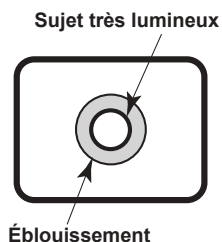

■ Dans le cas de sujets à forte luminosité

Des halos lumineux peuvent apparaître si une source de lumière extrêmement vive est dirigée vers l'objectif. Dans ce cas, changer d'angle ou prendre d'autres mesures correctives.

■ Lors de l'utilisation des fonctions automatiques

- Dans la "Scene" comme le menu de la caméra, les paramètres initiaux de certains éléments ont été réglés sur auto, ce qui rend impossible leur utilisation manuelle. Pour les actionner manuellement, commuter les réglages automatiques en réglages manuels au moment nécessaire.
- Lors de l'utilisation de la fonction ATW (auto tracking white adjustment : suivi automatique de la balance des blancs) sous un éclairage fluorescent, la balance des blancs risque de fluctuer.
- Dans certaines situations, la mise au point peut se faire difficilement quand elle est réglée sur automatique. Dans de tels cas, sélectionner le réglage manuel et faire la mise au point manuellement.

■ Zooming et mise au point

Quand la mise au point est effectuée manuellement, des défauts de mise au point risquent d'apparaître pendant un zooming. Après un zooming, si nécessaire, refaire la mise au point ou passer la mise au point en mode automatique.

En utilisant la mise au point en réglage manuel, effectuer un zoom après avoir réglé la position de la mise au point à l'extrémité Télé où la précision de la mise au point est plus élevée. (Toutefois, si la distance entre l'appareil et le sujet est de moins de 1,2 mètres (3,9 pieds) le sujet peut être flou à l'extrémité Wide.)

Si le zooming est réalisé vers la position Tele maximum après que la mise au point a été réglée en position grand-angle maximum, la mise au point risque de ne plus être correcte pendant le zooming.

■ Fonctionnement de l'objectif quand l'appareil est mis sous tension

Quand l'appareil est mis sous tension, le zoom, la mise au point et le diaphragme sont réglés automatiquement.

■ L'appareil est doté de modes de sécurité

Les modes de sécurité sont des fonctions conçues pour empêcher l'appareil d'être endommagé.

Pour plus de détails, consultez "En ce qui concerne le mode de sécurité" (→ page 209).

■ En ce qui concerne la norme d'interface HDMI

Cet appareil a été certifié compatible HDMI, mais en de rares occasions, il peut arriver que les images ne soient pas affichées, suivant le dispositif HDMI qui a été raccordé à l'appareil.

■ En ce qui concerne l'USB

Utiliser un câble USB conforme aux caractéristiques USB3.0. Nous vous conseillons d'utiliser un câble de 1,50 m (4,9 pieds) maximum. Le fonctionnement n'est pas garanti avec un câble pour USB2.0.

Cet appareil devra être redémarré si un de ce type est branché par erreur.

■ Barres de couleur

Les barres de couleur servent à ajuster la phase de couleur, et les largeurs et les positions de ces barres peuvent différer des autres modèles.

■ Concession de licence pour le groupe de brevets H.264/H.265

Ce produit fait l'objet d'une licence de portefeuille de brevets AVC et celle-ci ne s'étend pas aux usages autres que ceux définis ci-dessous qu'en font les utilisateurs à des fins personnelles et non lucratives.

- Enregistrement d'images en conformité avec la norme AVC (ci-après dénommées "vidéos AVC")
- Lecture de vidéos AVC enregistrées par les consommateurs lors de leurs activités personnelles ou de vidéos AVC provenant de fournisseurs agréés

Pour plus de détails, consulter le site web de MPEG LA, LLC (<http://www.mpegla.com>).

■ En ce qui concerne l'alimentation électrique PoE++

L'appareil se conforme à la norme IEEE 802.3bt.

Recourir à un port Ethernet compatible et à un injecteur PoE++ pour utiliser l'alimentation électrique PoE++.

L'authentification du logiciel (LLDP) est conforme à la norme IEEE 802.3bt, mais il pourrait être nécessaire d'effectuer des réglages sur le dispositif réseau.

Pour plus de détails concernant les ports Ethernet et les injecteurs PoE++ dont l'utilisation a été vérifiée, s'adresser à votre revendeur.

■ Mettre l'appareil hors tension avant de connecter ou de déconnecter des câbles.

Cet appareil n'est pas doté d'un interrupteur d'alimentation.

Activer l'alimentation CC 12 V ou le dispositif d'alimentation électrique PoE++ avant de brancher ou de débrancher des câbles.

■ Quand l'appareil n'est pas utilisé

Mettre l'appareil hors tension quand il n'est pas utilisé.

Lorsque l'appareil ne doit plus être utilisé, retirer la caméra et la potence de fixation plutôt que de les laisser sur place.

■ Ne pas toucher les pièces du système optique.

Les pièces du système optique sont essentielles pour le fonctionnement de la caméra.

Elles ne doivent être touchées en aucune circonstance.

Dans le cas improbable où elles doivent être dépoussiérées, ôter la poussière à l'aide d'un pinceau soufflant ou en les essuyant doucement avec un papier de nettoyage d'objectif.

■ Ne pas pointer la caméra directement vers le soleil ou un faisceau laser, qu'elle soit sous ou hors tension.

Le fait de filmer le soleil, un faisceau laser ou autre objet très lumineux pendant une période prolongée risque d'endommager le CCD.

■ Ordinateur personnel utilisé

Le monitor d'un ordinateur personnel risque d'être endommagé si la même image est affichée pendant une période prolongée sur ce moniteur. Il convient d'utiliser un économiseur d'écran.

■ Réglage de l'adresse IP

Ne pas utiliser EasyIP Setup Tool Plus sur plusieurs ordinateurs pour définir simultanément l'adresse IP d'une seule caméra.

Sinon, la procédure ne pourra pas être terminée et l'adresse IP réglée correctement.

■ Mise au rebut de l'appareil

Quand l'appareil a atteint la fin de sa durée de vie utile et qu'il doit être mis au rebut, s'adresser à une entreprise qualifiée qui mettra l'appareil au rebut correctement de manière à protéger l'environnement.

■ Déplacement de l'appareil

- Lors du transport de l'appareil, prendre soin de ne pas lui donner de coups violents ou de le faire tomber.
- Retirer les câbles de connexion pour déplacer l'appareil.
- Mettre hors tension le système pour déplacer l'appareil.
- Pour déplacer l'appareil, envelopper celui-ci dans du tissu épais, etc. pour que les chocs ne puissent pas l'endommager.
- Traiter l'appareil avec soin afin que les vibrations ou les chocs ne l'endommagent pas.

■ Emplacement d'installation

Installer l'appareil dans un endroit stable, qui n'est pas sujet à des vibrations. Si l'appareil est installé dans un endroit qui a tendance à vibrer, les images fournies par l'appareil trembleront également.

Discuter en détail avec le revendeur avant d'installer l'appareil. Installer l'appareil sur un plafond suffisamment solide (comme un plafond en béton).

Si l'appareil doit être installé sur un plafond qui n'est pas suffisamment solide, le plafond doit d'abord être renforcé suffisamment.

Installer cet appareil dans un endroit stable, qui n'est pas sujet à des vibrations et suffisamment rigide. L'instabilité de l'endroit d'installation peut causer une détérioration des performances et des dysfonctionnements de la caméra.

Si la caméra est installée dans un endroit qui n'est pas suffisamment rigide, les caractéristiques de la commande du panoramique et de l'inclinaison peuvent être affectées, entraînant une instabilité de fonctionnement.

- Dans des environnements comme ceux cités ci-dessous, des bruits inhabituels pourraient être audibles durant un panoramique et une inclinaison et des erreurs de fonctionnement pourraient se produire.

Si vous constatez une instabilité de fonctionnement du panoramique et de l'inclinaison, veuillez contacter votre vendeur.

<Exemples d'installation pouvant causer une détérioration ou des dysfonctionnements>

- A Fixation sur un seul point à un poteau cylindrique de petit diamètre
- B Fixation sur un seul point à une structure mobile

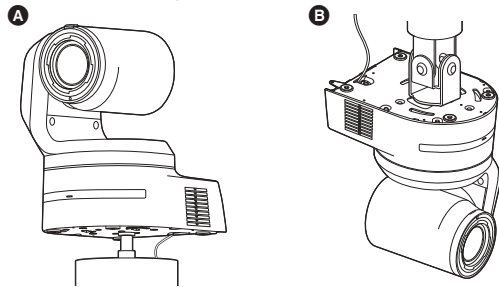

■ Informations concernant le logiciel utilisé avec cet appareil

Ce produit comprend un logiciel sous licence publique générale GNU (GPL) et sous licence publique générale limitée (LGPL), habilitant le client à acquérir, modifier ou redistribuer le code source de ce logiciel.

Ce produit comprend un logiciel sous licence MIT.

Ce produit comprend un logiciel sous licence BSD.

Pour plus de détails sur l'acquisition des codes source, se reporter au site internet suivant.

<https://pro-av.panasonic.net/en/>

En revanche, ne contactez pas Panasonic pour des questions concernant les codes source acquis.

■ JPEG XS patent pool licensing

This product or service includes JPEG XS compliant features that are covered by patents in the United States and in other jurisdictions owned by intoPIX SA ("intoPIX") and/or Fraunhofer-Gesellschaft zur Förderung der angewandten Forschung E.V. ("Fraunhofer") and listed at www.jpegxspool.com. Additional patents may be pending in United States and elsewhere.

Télécommande sans fil (accessoire optionnel)

Cet appareil peut être commandé à distance par une télécommande sans fil (numéro de modèle: AW-RM50AG) vendue séparément. Vérifier les points suivants avant d'utiliser la télécommande sans fil.

- Pointer la télécommande sans fil vers un des capteurs optiques du signal de télécommande sans fil (panneau avant ou panneau arrière), et l'actionner dans une plage de 10 mètres (32,8 pi) de ce capteur.
- Consulter <Disposition des capteurs optiques du signal de télécommande sans fil> à droite.
- La distance de détection du signal diminue si l'angle de détection des signaux de la télécommande sans fil augmente.
La sensibilité de détection diminue de moitié environ si la télécommande sans fil est pointée à un angle de 40 degrés par rapport à chaque position juste devant un capteur optique du signal de télécommande sans fil (panneau avant ou panneau arrière). Si la télécommande est utilisée derrière l'appareil, il peut être difficile, voire impossible, d'actionner les opérations souhaitées.

- Si l'appareil est installé près d'une lumière fluorescente, d'un moniteur au plasma ou d'un autre produit de ce type, ou si l'appareil est exposé à la lumière du soleil, les effets de la lumière peuvent empêcher de piloter l'appareil depuis la télécommande sans fil.
S'assurer de respecter les points suivants relatifs à l'installation et à l'utilisation.
 - Prendre des mesures pour s'assurer que le capteur optique du signal de télécommande sans fil ne soit pas exposé à la lumière de lampes fluorescentes, de moniteurs plasma ou d'autres produits de ce type, ou au soleil.
 - Installer l'appareil loin d'une lumière fluorescente, d'un moniteur au plasma ou autre produit de ce type.

- Pendant environ 10 minutes après que les piles ont été sorties de la télécommande sans fil, la sélection de la fonction à piloter (touche CAMERA<1>, <2>, <3> ou <4> actionnée en dernier) reste en mémoire. Cependant, après un temps plus long, la sélection revient au même état que si la touche CAMERA<1> avait été actionnée.

<Disposition des capteurs optiques du signal de télécommande sans fil>

<REMARQUE>

- Les flèches de la figure ci-dessous représentent les directions dans lesquelles circulent les signaux de la télécommande sans fil.

Capteur optique du signal de télécommande sans fil (panneau arrière, un emplacement)

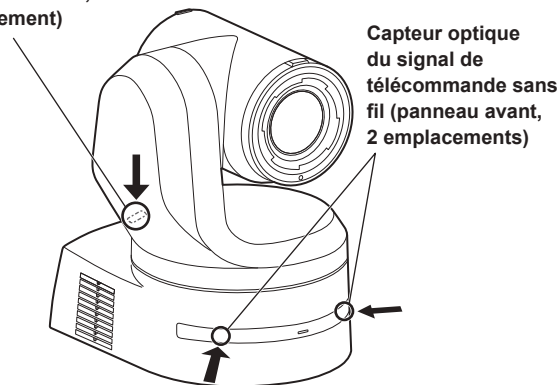

• Vue de dessus

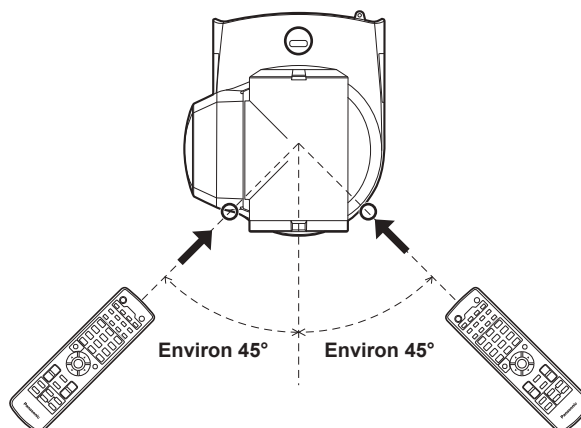

• Vue du panneau arrière

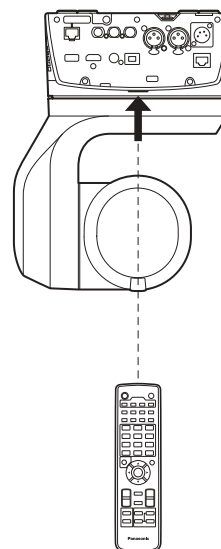

Les commandes et leurs fonctions

Unité de caméra

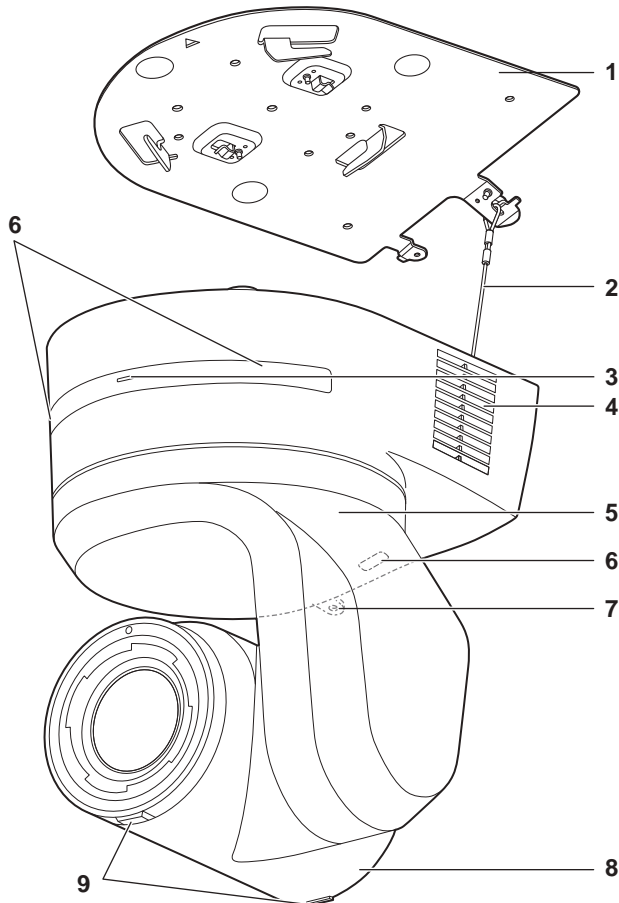

Panneau arrière

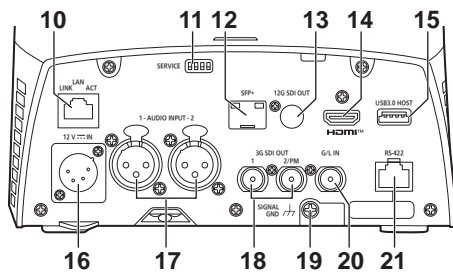

Panneau inférieur

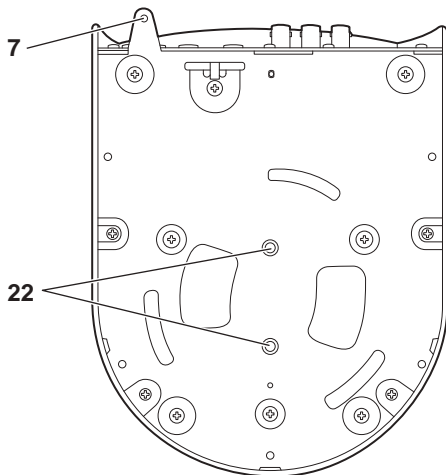

1. Potence de fixation pour surface d'installation (accessoire fourni)

Monter cette potence sur la surface d'installation, puis fixer l'appareil principal sur la potence.

2. Fil antichute

Ce fil est vissé au panneau inférieur de l'appareil principal. Faire passer la boucle du fil autour du crochet de la potence de fixation.

3. Voyant d'affichage d'état

Il s'allume comme suit en fonction de l'état de l'appareil.

Orange	Fixe	L'appareil est en état de veille
	Clignote deux fois	Alors qu'il est sous tension, l'appareil reçoit depuis la télécommande sans fil (accessoire en option) un signal ne correspondant pas à l'identification de commande à distance
	Clignote lentement	Le firmware est en cours de mise à jour (STEP 1 : fichiers en cours de transfert)
Orange	Clignote rapidement trois fois	Lorsque la fonction d'identification (une fonction qui fait clignoter le voyant d'affichage d'une caméra spécifique) de EasyIP Setup Tool Plus est active
	Vert	Fixe
Vert	Clignote deux fois	Alors qu'il est sous tension, l'appareil reçoit depuis la télécommande sans fil (accessoire optionnel) un signal correspondant à l'identification de commande à distance.
	Clignote rapidement	Le traitement d'initialisation est terminé
Rouge	Fixe	Une erreur s'est produite dans l'appareil
	Clignote lentement	Le firmware est en cours de mise à jour (STEP 2 : données en cours d'écriture)
	Clignote rapidement	Une erreur d'authentification du logiciel PoE++ s'est produite

4. Ouvertures de ventilation

L'obstruction des ouvertures de ventilation peut causer un dysfonctionnement. S'assurer qu'il y a suffisamment d'espace autour des ouvertures de ventilation.

5. Tête panoramique

Elle pivote vers la droite et la gauche.

6. Capteur optique du signal de télécommande sans fil

Il y a un capteur optique en trois endroits, sur le panneau avant du socle de la caméra et sur le sommet du panneau arrière.

7. Orifice pour fixer le socle de la caméra

Cet orifice est prévu sur le panneau inférieur du socle de la caméra.

8. Tête de caméra

Elle pivote vers le haut et le bas.

9. Voyant de Tally

Celui-ci s'allume ou s'éteint avec les signaux de contrôle uniquement lorsque le réglage du voyant tally est sur "ON". Les voyants tally s'allument en trois couleurs différentes : rouge, vert et jaune.

10. Connecteur LAN pour contrôle IP <LAN LINK/ACT>

Ce connecteur LAN (RJ-45) est branché quand l'appareil fait l'objet d'un contrôle IP depuis un dispositif externe. Utiliser un câble LAN (catégorie 5e ou supérieure, STP 100 m (328 pieds) max.) pour le raccordement.

11. Commutateurs de service <SERVICE>

Effectuer les réglages des commutateurs avant de mettre l'appareil sous tension.

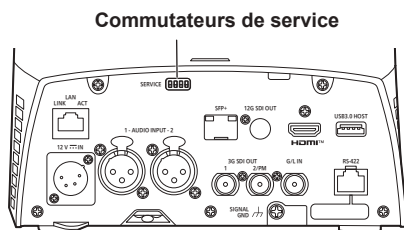

	Fonction	Réglages usine
SW1	Commutateurs pour l'initialisation et les réglages initiaux	OFF
SW2	(Se reporter aux explications des paragraphes "Initialisation 1" et "Initialisation 2" et "Mode démarrage direct")	OFF
SW3		OFF
SW4		OFF

Initialisation 1

- Réinitialiser les paramètres d'authentification de l'utilisateur et les paramètres d'authentification de l'hôte de la connexion réseau. (Ceci supprimera toutes les informations d'utilisateur mémorisées (Identifiants/mots de passe) et les informations de l'hôte (adresses IP).)
- Avec les commutateurs de service positionnés comme montré cidessous, mettre en marche l'appareil.



<REMARQUE>

- Lorsque l'initialisation est terminée, le voyant d'affichage d'état situé à l'avant de l'appareil clignote en vert. Remettez les commutateurs de service sur leurs positions d'origine (SW1 sur SW4 tout OFF), puis redémarrez l'appareil.

Initialisation 2

- L'appareil est remis dans l'état où il se trouvait au moment de l'achat. (Toutes les valeurs de réglage du menu de la caméra et les valeurs de réglage du réseau sont réinitialisées.)
- Avec les commutateurs de service positionnés comme montré cidessous, mettre en marche l'appareil.



<REMARQUE>

- Lorsque l'initialisation est terminée, le voyant d'affichage d'état situé à l'avant de l'appareil clignote en vert. Remettez les commutateurs de service sur leurs positions d'origine (SW1 sur SW4 tout OFF), puis redémarrez l'appareil.
- Lorsque la réinitialisation se termine, la sortie des images pourrait être perturbée. En remettant les commutateurs de service sur leur position d'origine et en redémarrant l'appareil, la perturbation des images devrait se résoudre.

Mode démarrage direct

- Lorsque l'appareil est mis en marche, la tête panoramique (inclinaison) n'est pas remise à l'horizontale dans le cadre de l'initialisation de l'objectif. Utiliser lorsque l'inclinaison ne peut pas revenir à l'horizontale, comme lorsque l'appareil est installé dans un espace restreint.



<REMARQUE>

- Ceci peut avoir pour résultat une légère modification de la performance de suivi.

12. Connecteur SFP <SFP+>

Il s'agit d'une prise de connexion pour un module fibre optique SFP+. En branchant le module fibre optique SFP+, les signaux SMPTE ST2110*1 ou SDI sont émis sous forme de signaux optiques convertis. Sélectionner le module fibre qui correspond à la bande passante du signal*2 pour chaque format.

*1 Une clé logicielle optionnelle (AW-SFU60) doit être achetée pour activer la fonctionnalité SMPTE ST2110.

- *2 • 4K (60p, 59.94p, 50p) : 12G
- 4K (autre que 60p, 59.94p ou 50p) : 6G
- HD (60p, 59.94p, 50p) : 3G
- HD (autre que 60p, 59.94p ou 50p) : 1,5G

<REMARQUE>

- L'entrée du signal optique n'est pas prise en charge sur cet appareil.

13. Connecteur 12G SDI OUT <12G SDI OUT>

Il s'agit d'un connecteur de sortie des signaux vidéo 12G-SDI.

14. Connecteur HDMI <HDMI>

Il s'agit du connecteur de sortie vidéo HDMI.

15. Connecteur USB3.0 HOST <USB3.0 HOST>

La transmission vidéo à l'aide de connexions sans fil est possible en connectant un routeur mobile 5G (qui prend en charge la fonction modem USB)*3.

*3 Utiliser un produit dont le fonctionnement est garanti. Pour avoir plus de détails, visiter le site Web de Panasonic.

<REMARQUE>

- Consulter le catalogue de l'appareil utilisé pour connaître les durées d'utilisation du routeur mobile 5G.
- Utiliser un câble USB conforme aux caractéristiques USB3.0. Nous vous conseillons d'utiliser un câble de 1,5 m (4,9 pieds) maximum.
- Le fonctionnement n'est pas garanti avec un câble pour USB2.0. Cet appareil devra être redémarré si un de ce type est branché par erreur.
- Un adaptateur USB Type A – Type C peut être nécessaire en fonction du produit à brancher.

16. Connecteur DC IN <12V $\overline{\text{IN}}$ > (connecteur XLR)

Entrée 12 V CC.

<REMARQUE>

- Utiliser un câble CC ayant les longueurs suivantes. Pour l'entrée 12 V : 3 m max. (9,84 pieds) (en utilisant un câble AWG16)

■ Alimentation CC externe

Raccorder une fois assuré que la tension produite par l'alimentation CC externe est compatible avec la tension nominale de la caméra. Sélectionner une intensité de courant de sortie pour l'alimentation CC externe ayant une marge supérieure à l'intensité totale du courant des dispositifs raccordés.

L'intensité totale du courant des dispositifs raccordés peut être calculée à l'aide de la formule suivante.

Consommation totale de l'électricité + tension

Lorsque la caméra est mise sous tension, un afflux de courant est généré. Une alimentation électrique insuffisante lors de la mise sous tension peut causer un dysfonctionnement. Nous vous conseillons d'utiliser une alimentation CC externe pouvant assurer le double de la capacité de consommation électrique totale de la caméra et des dispositifs raccordés mis en marche par enclenchement lorsque la caméra est mise sous tension (comme les objectifs, les récepteurs de microphone sans fil).

- S'assurer de l'alignement de la broche de la sortie CC de l'alimentation CC externe et du connecteur DC IN de la caméra et raccorder correctement la polarité. Si l'alimentation +12 V est branchée par erreur à la prise GND, cela peut créer un feu ou un dysfonctionnement.

12 V $\overline{\text{IN}}$	
1	GND
2	—
3	—
4	+12 V

Les commandes et leurs fonctions (suite)

17. Connecteur AUDIO IN <AUDIO INPUT 1, 2>

Fait entrer l'audio externe (microphone, ligne).

AUDIO INPUT 1, 2		
	1	GND
	2	AUDIO IN (H)
	3	AUDIO IN (C)

18. Connecteur 3G SDI OUT <3G SDI OUT 1, 2/PM>

Il s'agit d'un connecteur de sortie des signaux vidéo SDI. Selon le format du signal de sortie, des signaux 3G-SDI ou 1.5G-SDI sont reproduits.

En utilisant le SMPTE ST2110, si des images sont réceptionnées par le SFP+, les images entrées en tant que signaux RETURN peuvent être produites par la prise 3G SDI OUT2/PM.

<REMARQUE>

- Une clé logicielle optionnelle (AW-SFU60) doit être achetée pour activer la fonctionnalité SMPTE ST2110.

19. Connecteur de mise à la terre

Raccorde le connecteur à une prise murale, une barre de terre, etc. pour la mise à la terre. (→ page 5)

20. Connecteur G/L IN <G/L IN>

Il s'agit du connecteur d'entrée des signaux de synchronisation externe.

Cet appareil accepte les signaux de synchronisation BBS (Black Burst Sync) et Tri-Level.

Fournir à ce connecteur les signaux correspondant au format de signaux vidéo sélectionné. (→ page 218)

21. Connecteur RS-422 <RS-422>

Ce connecteur RS-422 (RJ-45) est raccordé quand l'appareil est piloté depuis un dispositif externe en utilisant le contrôle série. Utiliser un câble qui présente les spécifications suivantes pour le raccordement à ce connecteur.

De plus, en court-circuitant le signal R-TALLY (2 broches) avec le GND (1 broche), il est possible d'allumer le voyant tally (rouge) dans la section tête de caméra de l'appareil.

<REMARQUE>

- Ne pas brancher le câble PoE au port RS-422.
- Ne pas appliquer une tension à la broche du signal R_TALLY_IN.
- Les paramètres de menu permettent la sortie vers les broches 7 et 8 des signaux tally rouge et vert reçus par l'appareil. La sortie se fait par contact et elle est normalement sur "OPEN" et devient "MAKE" pour sortir. (→ page 56, page 124)
- Le contrôle de cet appareil par le connecteur RS-422 (connexion série) n'est pas possible depuis des pupitres de contrôle Panasonic (AW-RP150, AW-RP60)
Pour contrôler cet appareil à partir des pupitres de contrôle Panasonic (AW-RP150, AW-RP60), utiliser le connecteur LAN (connexion IP).

Câble LAN*1 (catégorie 5e ou supérieure, câble droit), longueur max. de 1000 m (3280 pieds)

*1 L'utilisation d'un câble STP (shielded twisted pair : paire torsadée blindée) est recommandée.



N° de broche	Signal	N° de broche	Signal
1	GND	5	TXD+
2	R_TALLY_IN	6	RXD+
3	RXD-	7	OPTION_OUT1
4	TXD-	8	OPTION_OUT2

■ Exemple de raccordement des connecteurs OPTION_OUT1, OPTION_OUT2

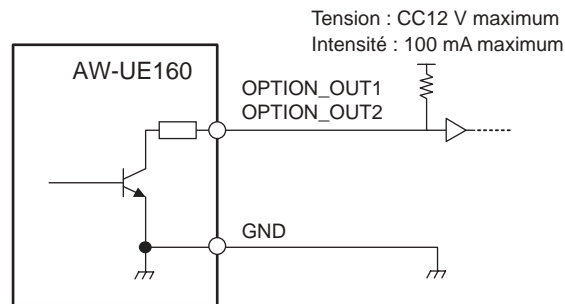

22. Trous de vis du trépied

(Vis : 1/4-20 UNC, ISO 1222 (6,35 mm))

Utiliser ces trous de vis pour fixer l'appareil à un trépied, etc. Poser le pied sur une surface parfaitement plane et de niveau. Serrer les vis à la main de manière à fixer le pied solidement. Pour le montage du pied, utiliser une vis qui répond à la norme suivante.

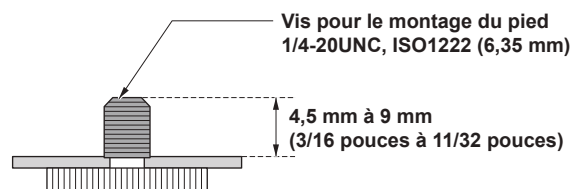

Les commandes et leurs fonctions (suite)

■ Tableau des formats de sortie

Fréquence	Format du système	HDMI			12G SDI OUT / SFP+		
60Hz	2160/60p	Crop OFF	Crop(1080)		Crop OFF	Crop(1080)	
		2160/60p 1080/60p	2160/60p 1080/60p		2160/60p 1080/60p	2160/60p 1080/60p	
	1080/60p	1080/60p	1080/60p		1080/60p	1080/60p	
59.94Hz	2160/59.94p	Crop OFF	Crop(1080)	Crop(720)	Crop OFF	Crop(1080)	Crop(720)
		2160/59.94p 1080/59.94p	2160/59.94p 1080/59.94p	2160/59.94p 720/59.94p	2160/59.94p 1080/59.94p	2160/59.94p 1080/59.94p	2160/59.94p 720/59.94p
	2160/29.97p	Crop OFF	Crop(1080)		Crop OFF	Crop(1080)	
		2160/29.97p 1080/29.97p	2160/29.97p 1080/29.97p		2160/29.97p 1080/29.97p	2160/29.97p 1080/29.97p	
	1080/119.88p	1080/119.88p			1080/59.94p*1		
	1080/59.94p	1080/59.94p 1080/59.94i			1080/59.94p 1080/59.94i		
	1080/29.97p	1080/29.97p			1080/29.97p		
720/59.94p	720/59.94p			720/59.94p			
50Hz	2160/50p	Crop OFF	Crop(1080)	Crop(720)	Crop OFF	Crop(1080)	Crop(720)
		2160/50p 1080/50p	2160/50p 1080/50p	2160/50p 720/50p	2160/50p 1080/50p	2160/50p 1080/50p	2160/50p 720/50p
	2160/25p	Crop OFF	Crop(1080)		Crop OFF	Crop(1080)	
		2160/25p 1080/25p	2160/25p 1080/25p		2160/25p 1080/25p	2160/25p 1080/25p	
	1080/100p	1080/100p			1080/50p*1		
	1080/50p	1080/50p 1080/50i			1080/50p 1080/50i		
	1080/25p	1080/25p			1080/25p		
720/50p	720/50p			720/50p			
24Hz	2160/24p	Crop OFF	Crop(1080)		Crop OFF	Crop(1080)	
		2160/24p 1080/24p	2160/24p 1080/24p		2160/24p 1080/24p	2160/24p 1080/24p	
	1080/24p	1080/24p			1080/24p		
23.98Hz	2160/23.98p	Crop OFF	Crop(1080)		Crop OFF	Crop(1080)	
		2160/23.98p 1080/23.98p	2160/23.98p 1080/23.98p		2160/23.98p 1080/23.98p	2160/23.98p 1080/23.98p	
	1080/23.98p	1080/23.98p			1080/23.98p		

*1 Pour le 119.88p (ou 100p), "Frame 1" est produit avec une fréquence taillée de moitié (59.94p (ou 50p)).

Les commandes et leurs fonctions (suite)

Fréquence	Format du système	3G SDI OUT1			3G SDI OUT2/PM		
		Crop OFF	Crop(1080)	Crop(720)	Crop OFF	Crop(1080)	Crop(720)
60Hz	2160/60p	Crop OFF	Crop(1080)		Crop OFF	Crop(1080)	
	1080/60p	1080/60p	1080/60p		1080/60p	1080/60p	
59.94Hz	2160/59.94p	Crop OFF	Crop(1080)	Crop(720)	Crop OFF	Crop(1080)	Crop(720)
		1080/59.94p 1080/59.94i		720/59.94p	1080/59.94p 1080/59.94i		720/59.94p
	2160/29.97p	Crop OFF	Crop(1080)		Crop OFF	Crop(1080)	
		1080/29.97p			1080/29.97p		
	1080/119.88p	1080/59.94p*1			1080/59.94p*2		
	1080/59.94p	1080/59.94p 1080/59.94i			1080/59.94p 1080/59.94i		
	720/59.94p	720/59.94p			720/59.94p		
50Hz	2160/50p	Crop OFF	Crop(1080)	Crop(720)	Crop OFF	Crop(1080)	Crop(720)
		1080/50p 1080/50i		720/50p	1080/50p 1080/50i		720/50p
	2160/25p	Crop OFF	Crop(1080)		Crop OFF	Crop(1080)	
		1080/25p			1080/25p		
	1080/100p	1080/50p*1			1080/50p*2		
	1080/50p	1080/50p 1080/50i			1080/50p 1080/50i		
	720/50p	720/50p			720/50p		
24Hz	2160/24p	Crop OFF	Crop(1080)		Crop OFF	Crop(1080)	
		1080/24p			1080/24p		
	1080/24p	1080/24p			1080/24p		
23.98Hz	2160/23.98p	Crop OFF	Crop(1080)		Crop OFF	Crop(1080)	
		1080/23.98p			1080/23.98p		
	1080/23.98p	1080/23.98p			1080/23.98p		

*1 Pour le 119.88p (ou 100p), "Frame 1" est produit avec une fréquence taillée de moitié (59.94p (ou 50p)).

*2 Pour le 119.88p (ou 100p), "Frame 2" est produit avec une fréquence taillée de moitié (59.94p (ou 50p)).

Les commandes et leurs fonctions (suite)

Fréquence	Format du système	ST2110 (non compressé) OUT*1 (MAIN/CROP/MONITOR)			ST2110 (non compressé) IN*1 (RETURN)		
		Crop OFF	Crop(1080)	Crop(720)	Crop OFF	Crop(1080)	Crop(720)
60Hz	2160/60p	Crop OFF	Crop(1080)		Crop OFF	Crop(1080)	
		1080/60p			1080/60p		
	1080/60p	1080/60p			1080/60p		
59.94Hz	2160/59.94p	Crop OFF	Crop(1080)	Crop(720)	Crop OFF	Crop(1080)	Crop(720)
		1080/59.94p		720.59.94p	1080/59.94p		—
	2160/29.97p	Crop OFF	Crop(1080)		Crop OFF	Crop(1080)	
		1080/29.97p			1080/29.97p		
	1080/119.88p	1080/59.94p*2			1080/59.94p		
	1080/59.94p	1080/59.94p 1080/59.94i			1080/59.94p 1080/59.94i		
	1080/29.97p	1080/29.97p			1080/29.97p		
	720/59.94p	720/59.94p				—	
50Hz	2160/50p	Crop OFF	Crop(1080)	Crop(720)	Crop OFF	Crop(1080)	Crop(720)
		1080/50p		720/50p	1080/50p		—
	2160/25p	Crop OFF	Crop(1080)		Crop OFF	Crop(1080)	
		1080/25p			1080/25p		
	1080/100p	1080/50p*2			1080/50p		
	1080/50p	1080/50p 1080/50i			1080/50p 1080/50i		
	1080/25p	1080/25p			1080/25p		
	720/50p	720/50p				—	
24Hz	2160/24p	Crop OFF	Crop(1080)		Crop OFF	Crop(1080)	
		1080/24p			1080/24p		
	1080/24p	1080/24p			1080/24p		
23.98Hz	2160/23.98p	Crop OFF	Crop(1080)		Crop OFF	Crop(1080)	
		1080/23.98p			1080/23.98p		
	1080/23.98p	1080/23.98p			1080/23.98p		

*1 Produit uniquement lorsque la clé logicielle SMPTE ST2110 (AW-SFU60) a été activée.

*2 Pour le 119.88p (ou 100p), "Frame 1" est produit avec une fréquence taillée de moitié (59.94p (ou 50p)).

Les commandes et leurs fonctions (suite)

Fréquence	Format du système	ST2110 JPEG XS (compressé) OUT*1 (MAIN/CROP)				ST2110 JPEG XS (compressé) IN*1 (RETURN)		
		Crop OFF	Crop(1080)		Crop(720)	Crop OFF	Crop(1080)	Crop(720)
60Hz	2160/60p	Crop OFF	Crop(1080)		Crop(720)	Crop OFF	Crop(1080)	
			MAIN	CROP				
	2160/60p 1080/60p	2160/60p 1080/60p	1080/60p		1080/60p			
	1080/60p	1080/60p				1080/60p		
59.94Hz	2160/59.94p	Crop OFF	Crop(1080)		Crop(720)	Crop OFF	Crop(1080)	Crop(720)
			MAIN	CROP				
	2160/59.94p 1080/59.94p	2160/59.94p 1080/59.94p	1080/59.94p		—	1080/59.94p		—
	2160/29.97p	Crop OFF	Crop(1080)		Crop(720)	Crop OFF	Crop(1080)	
			MAIN	CROP				
	2160/29.97p 1080/29.97p	2160/29.97p 1080/29.97p	1080/29.97p		1080/29.97p			
	1080/119.88p	1080/59.94p*2				1080/59.94p		
	1080/59.94p	1080/59.94p				1080/59.94p 1080/59.94i		
1080/29.97p	1080/29.97p				1080/29.97p			
720/59.94p	—				—			
50Hz	2160/50p	Crop OFF	Crop(1080)		Crop(720)	Crop OFF	Crop(1080)	Crop(720)
			MAIN	CROP				
	2160/50p 1080/50p	2160/50p 1080/50p	1080/50p		—	1080/50p		—
	2160/25p	Crop OFF	Crop(1080)		Crop(720)	Crop OFF	Crop(1080)	
			MAIN	CROP				
	2160/25p 1080/25p	2160/25p 1080/25p	1080/25p		1080/25p			
	1080/100p	1080/50p*2				1080/50p		
	1080/50p	1080/50p				1080/50p 1080/50i		
1080/25p	1080/25p				1080/25p			
720/50p	—				—			
24Hz	2160/24p	Crop OFF	Crop(1080)		Crop(720)	Crop OFF	Crop(1080)	
			MAIN	CROP				
	2160/24p 1080/24p	2160/24p 1080/24p	1080/24p		1080/24p			
	1080/24p	1080/24p				1080/24p		
23.98Hz	2160/23.98p	Crop OFF	Crop(1080)		Crop(720)	Crop OFF	Crop(1080)	
			MAIN	CROP				
	2160/23.98p 1080/23.98p	2160/23.98p 1080/23.98p	1080/23.98p		1080/23.98p			
	1080/23.98p	1080/23.98p				1080/23.98p		

*1 Produit uniquement lorsque la clé logicielle SMPTE ST2110 (AW-SFU60) a été activée.

*2 Pour le 119.88p (ou 100p), "Frame 1" est produit avec une fréquence taillée de moitié (59.94p (ou 50p)).

Les commandes et leurs fonctions (suite)

Fréquence	Format du système	NDI*1		
		Crop OFF	Crop(1080)	Crop(720)
60Hz	2160/60p	Crop OFF	Crop(1080)	
		2160/60p 1080/60p	1080/60p	
	1080/60p	1080/60p		
59.94Hz	2160/59.94p	Crop OFF	Crop(1080)	Crop(720)
		2160/59.94p 1080/59.94p	1080/59.94p	720/59.94p
	2160/29.97p	Crop OFF	Crop(1080)	
		2160/29.97p 1080/29.97p	1080/29.97p	
	1080/119.88p	1080/59.94p*2		
	1080/59.94p	1080/59.94p		
	1080/29.97p	1080/29.97p		
720/59.94p	720/59.94p			
50Hz	2160/50p	Crop OFF	Crop(1080)	Crop(720)
		2160/50p 1080/50p	1080/50p	720/50p
	2160/25p	Crop OFF	Crop(1080)	
		2160/25p 1080/25p	1080/25p	
	1080/100p	1080/50p*2		
	1080/50p	1080/50p		
	1080/25p	1080/25p		
720/50p	720/50p			
24Hz	2160/24p	Crop OFF	Crop(1080)	
		2160/24p 1080/24p	1080/24p	
	1080/24p	1080/24p		
23.98Hz	2160/23.98p	Crop OFF	Crop(1080)	
		2160/23.98p 1080/23.98p	1080/23.98p	
	1080/23.98p	1080/23.98p		

*1 Pas de sortie lorsque [SFP+ MODE] est sur [ST2110 JPEG XS].

*2 Pour le 119.88p (ou 100p), "Frame 1" est produit avec une fréquence taillée de moitié (59.94p (ou 50p)).

Les commandes et leurs fonctions (suite)

■ Sortie image IP 1 (H.265, H.264, etc.)

- Lorsque "Streaming mode" est réglé sur "H.265 (UHD)"

Paramètres		H.265(1)	H.265(2)	H.264(1)	H.264(2)	H.264(3)	JPEG(1)	JPEG(2)	JPEG(3)
Résolution		3840x2160	—	—	—	—	1920x1080 1280x720 640x360	640x360	640x360
Fréquence d'images	Fréquence du système 60Hz/ 59.94Hz	60fps 30fps	—	—	—	—	30fps 15fps 5fps 1fps	30fps 15fps 5fps 1fps	30fps 15fps 5fps 1fps
	Fréquence du système 50Hz	50fps 25fps	—	—	—	—	25fps 12.5fps 5fps 1fps	25fps 12.5fps 5fps 1fps	25fps 12.5fps 5fps 1fps
	Fréquence du système 29.97Hz	30fps	—	—	—	—	30fps 15fps 5fps 1fps	30fps 15fps 5fps 1fps	30fps 15fps 5fps 1fps
	Fréquence du système 25Hz	25fps	—	—	—	—	25fps 12.5fps 5fps 1fps	25fps 12.5fps 5fps 1fps	25fps 12.5fps 5fps 1fps
	Fréquence du système 24/23.98Hz	24fps	—	—	—	—	24fps 12fps 4fps 1fps	24fps 12fps 4fps 1fps	24fps 12fps 4fps 1fps

- Lorsque "Streaming mode" est sur "H.265" (FHD ou inférieur)

Paramètres		H.265(1)	H.265(2)	H.264(1)	H.264(2)	H.264(3)	JPEG(1)	JPEG(2)	JPEG(3)
Résolution		1920x1080 1280x720	1920x1080 1280x720 640x360	—	—	—	1920x1080 1280x720	640x360	640x360
Fréquence d'images	Fréquence du système 60Hz/ 59.94Hz	60fps 30fps	60fps 30fps	—	—	—	30fps 15fps 5fps 1fps	30fps 15fps 5fps 1fps	30fps 15fps 5fps 1fps
	Fréquence du système 50Hz	50fps 25fps	50fps 25fps	—	—	—	25fps 12.5fps 5fps 1fps	25fps 12.5fps 5fps 1fps	25fps 12.5fps 5fps 1fps
	Fréquence du système 29.97Hz	30fps	30fps	—	—	—	30fps 15fps 5fps 1fps	30fps 15fps 5fps 1fps	30fps 15fps 5fps 1fps
	Fréquence du système 25Hz	25fps	25fps	—	—	—	25fps 12.5fps 5fps 1fps	25fps 12.5fps 5fps 1fps	25fps 12.5fps 5fps 1fps
	Fréquence du système 24/23.98Hz	24fps	24fps	—	—	—	24fps 12fps 4fps 1fps	24fps 12fps 4fps 1fps	24fps 12fps 4fps 1fps

Les commandes et leurs fonctions (suite)

- Lorsque "Streaming mode" est réglé sur "SRT H.265(UHD)"

Paramètres		H.265(1)	H.265(2)	H.264(1)	H.264(2)	H.264(3)	JPEG(1)	JPEG(2)	JPEG(3)
Résolution		3840x2160	—	—	—	—	1920x1080 1280x720 640x360	640x360	640x360
Fréquence d'images	Fréquence du système 60Hz/ 59.94Hz	60fps 30fps	—	—	—	—	30fps 15fps 5fps 1fps	30fps 15fps 5fps 1fps	30fps 15fps 5fps 1fps
	Fréquence du système 50Hz	50fps 25fps	—	—	—	—	25fps 12.5fps 5fps 1fps	25fps 12.5fps 5fps 1fps	25fps 12.5fps 5fps 1fps
	Fréquence du système 29.97Hz	30fps	—	—	—	—	30fps 15fps 5fps 1fps	30fps 15fps 5fps 1fps	30fps 15fps 5fps 1fps
	Fréquence du système 25Hz	25fps	—	—	—	—	25fps 12.5fps 5fps 1fps	25fps 12.5fps 5fps 1fps	25fps 12.5fps 5fps 1fps
	Fréquence du système 24/23.98Hz	—	—	—	—	—	—	—	—

- Lorsque "Streaming mode" est sur "SRT H.265" (FHD ou inférieur)

Paramètres		H.265(1)	H.265(2)	H.264(1)	H.264(2)	H.264(3)	JPEG(1)	JPEG(2)	JPEG(3)
Résolution		1920x1080 1280x720	—	—	—	—	1920x1080 1280x720 640x360	640x360	640x360
Fréquence d'images	Fréquence du système 60Hz/ 59.94Hz	60fps 30fps	—	—	—	—	30fps 15fps 5fps 1fps	30fps 15fps 5fps 1fps	30fps 15fps 5fps 1fps
	Fréquence du système 50Hz	50fps 25fps	—	—	—	—	25fps 12.5fps 5fps 1fps	25fps 12.5fps 5fps 1fps	25fps 12.5fps 5fps 1fps
	Fréquence du système 29.97Hz	30fps	—	—	—	—	30fps 15fps 5fps 1fps	30fps 15fps 5fps 1fps	30fps 15fps 5fps 1fps
	Fréquence du système 25Hz	25fps	—	—	—	—	25fps 12.5fps 5fps 1fps	25fps 12.5fps 5fps 1fps	25fps 12.5fps 5fps 1fps
	Fréquence du système 24/23.98Hz	—	—	—	—	—	—	—	—

- Il n'est pas possible d'effectuer des réglages au-dessus de la résolution et de la fréquence d'images définies par le format du système.

Les commandes et leurs fonctions (suite)

- Lorsque "Streaming mode" est réglé sur "H.264(UHD)"

Paramètres		H.265(1)	H.265(2)	H.264(1)	H.264(2)	H.264(3)	JPEG(1)	JPEG(2)	JPEG(3)
Résolution		—	—	3840x2160	—	—	1920x1080 1280x720 640x360	640x360	640x360
Fréquence d'images	Fréquence du système 60Hz/ 59.94Hz	—	—	60fps 30fps	—	—	30fps 15fps 5fps 1fps	30fps 15fps 5fps 1fps	30fps 15fps 5fps 1fps
	Fréquence du système 50Hz	—	—	50fps 25fps	—	—	25fps 12.5fps 5fps 1fps	25fps 12.5fps 5fps 1fps	25fps 12.5fps 5fps 1fps
	Fréquence du système 29.97Hz	—	—	30fps	—	—	30fps 15fps 5fps 1fps	30fps 15fps 5fps 1fps	30fps 15fps 5fps 1fps
	Fréquence du système 25Hz	—	—	25fps	—	—	25fps 12.5fps 5fps 1fps	25fps 12.5fps 5fps 1fps	25fps 12.5fps 5fps 1fps
	Fréquence du système 24/23.98Hz	—	—	24fps	—	—	24fps 12fps 4fps 1fps	24fps 12fps 4fps 1fps	24fps 12fps 4fps 1fps

- Lorsque "Streaming mode" est sur "H.264" (FHD ou inférieur)

Paramètres		H.265(1)	H.265(2)	H.264(1)	H.264(2)	H.264(3)	JPEG(1)	JPEG(2)	JPEG(3)
Résolution		—	—	1920x1080 1280x720	1920x1080 1280x720 640x360	1280x720 640x360	1920x1080 1280x720 640x360	640x360	640x360
Fréquence d'images	Fréquence du système 60Hz/ 59.94Hz	—	—	60fps 30fps	60fps 30fps 15fps 5fps	30fps 15fps 5fps	30fps 15fps 5fps 1fps	30fps 15fps 5fps 1fps	30fps 15fps 5fps 1fps
	Fréquence du système 50Hz	—	—	50fps 25fps	50fps 25fps 12.5fps 5fps	25fps 12.5fps 5fps	25fps 12.5fps 5fps 1fps	25fps 12.5fps 5fps 1fps	25fps 12.5fps 5fps 1fps
	Fréquence du système 29.97Hz	—	—	30fps	30fps 15fps 5fps	30fps 15fps 5fps	30fps 15fps 5fps 1fps	30fps 15fps 5fps 1fps	30fps 15fps 5fps 1fps
	Fréquence du système 25Hz	—	—	25fps	25fps 12.5fps 5fps	25fps 12.5fps 5fps	25fps 12.5fps 5fps 1fps	25fps 12.5fps 5fps 1fps	25fps 12.5fps 5fps 1fps
	Fréquence du système 24/23.98Hz	—	—	24fps	24fps	—	24fps 12fps 4fps 1fps	24fps 12fps 4fps 1fps	24fps 12fps 4fps 1fps

Les commandes et leurs fonctions (suite)

- Lorsque "Streaming mode" est réglé sur "SRT H.264(UHD)"

Paramètres		H.265(1)	H.265(2)	H.264(1)	H.264(2)	H.264(3)	JPEG(1)	JPEG(2)	JPEG(3)
Résolution		—	—	3840x2160	—	—	1920x1080 1280x720 640x360	640x360	640x360
Fréquence d'images	Fréquence du système 60Hz/ 59.94Hz	—	—	60fps 30fps	—	—	30fps 15fps 5fps 1fps	30fps 15fps 5fps 1fps	30fps 15fps 5fps 1fps
	Fréquence du système 50Hz	—	—	50fps 25fps	—	—	25fps 12.5fps 5fps 1fps	25fps 12.5fps 5fps 1fps	25fps 12.5fps 5fps 1fps
	Fréquence du système 29.97Hz	—	—	30fps	—	—	30fps 15fps 5fps 1fps	30fps 15fps 5fps 1fps	30fps 15fps 5fps 1fps
	Fréquence du système 25Hz	—	—	25fps	—	—	25fps 12.5fps 5fps 1fps	25fps 12.5fps 5fps 1fps	25fps 12.5fps 5fps 1fps
	Fréquence du système 24/23.98Hz	—	—	—	—	—	—	—	—

- Lorsque "Streaming mode" est sur "SRT H.264" (FHD ou inférieur)

Paramètres		H.265(1)	H.265(2)	H.264(1)	H.264(2)	H.264(3)	JPEG(1)	JPEG(2)	JPEG(3)
Résolution		—	—	1920x1080 1280x720	—	—	1920x1080 1280x720 640x360	640x360	640x360
Fréquence d'images	Fréquence du système 60Hz/ 59.94Hz	—	—	60fps 30fps	—	—	30fps 15fps 5fps 1fps	30fps 15fps 5fps 1fps	30fps 15fps 5fps 1fps
	Fréquence du système 50Hz	—	—	50fps 25fps	—	—	25fps 12.5fps 5fps 1fps	25fps 12.5fps 5fps 1fps	25fps 12.5fps 5fps 1fps
	Fréquence du système 29.97Hz	—	—	30fps	—	—	30fps 15fps 5fps 1fps	30fps 15fps 5fps 1fps	30fps 15fps 5fps 1fps
	Fréquence du système 25Hz	—	—	25fps	—	—	25fps 12.5fps 5fps 1fps	25fps 12.5fps 5fps 1fps	25fps 12.5fps 5fps 1fps
	Fréquence du système 24/23.98Hz	—	—	—	—	—	—	—	—

- Il n'est pas possible d'effectuer des réglages au-dessus de la résolution et de la fréquence d'images définies par le format du système.

Les commandes et leurs fonctions (suite)

- Lorsque "Streaming mode" est réglé sur "RTMP(UHD)"

Paramètres		H.265(1)	H.265(2)	H.264(1)	H.264(2)	H.264(3)	JPEG(1)	JPEG(2)	JPEG(3)
Résolution		—	—	3840x2160	—	—	1920x1080 1280x720 640x360	640x360	640x360
Fréquence d'images	Fréquence du système 60Hz/ 59.94Hz	—	—	60fps 30fps	—	—	30fps 15fps 5fps 1fps	30fps 15fps 5fps 1fps	30fps 15fps 5fps 1fps
	Fréquence du système 50Hz	—	—	50fps 25fps	—	—	25fps 12.5fps 5fps 1fps	25fps 12.5fps 5fps 1fps	25fps 12.5fps 5fps 1fps
	Fréquence du système 29.97Hz	—	—	30fps	—	—	30fps 15fps 5fps 1fps	30fps 15fps 5fps 1fps	30fps 15fps 5fps 1fps
	Fréquence du système 25Hz	—	—	25fps	—	—	25fps 12.5fps 5fps 1fps	25fps 12.5fps 5fps 1fps	25fps 12.5fps 5fps 1fps
	Fréquence du système 24/23.98Hz	—	—	24fps	—	—	24fps 12fps 4fps 1fps	24fps 12fps 4fps 1fps	24fps 12fps 4fps 1fps

- Lorsque "Streaming mode" est sur "RTMP" (FHD ou inférieur)

Paramètres		H.265(1)	H.265(2)	H.264(1)	H.264(2)	H.264(3)	JPEG(1)	JPEG(2)	JPEG(3)
Résolution		—	—	1920x1080 1280x720	—	—	1920x1080 1280x720 640x360	640x360	640x360
Fréquence d'images	Fréquence du système 60Hz/ 59.94Hz	—	—	60fps 30fps	—	—	30fps 15fps 5fps 1fps	30fps 15fps 5fps 1fps	30fps 15fps 5fps 1fps
	Fréquence du système 50Hz	—	—	50fps 25fps	—	—	25fps 12.5fps 5fps 1fps	25fps 12.5fps 5fps 1fps	25fps 12.5fps 5fps 1fps
	Fréquence du système 29.97Hz	—	—	30fps	—	—	30fps 15fps 5fps 1fps	30fps 15fps 5fps 1fps	30fps 15fps 5fps 1fps
	Fréquence du système 25Hz	—	—	25fps	—	—	25fps 12.5fps 5fps 1fps	25fps 12.5fps 5fps 1fps	25fps 12.5fps 5fps 1fps
	Fréquence du système 24/23.98Hz	—	—	24fps	—	—	24fps 12fps 4fps 1fps	24fps 12fps 4fps 1fps	24fps 12fps 4fps 1fps

Les commandes et leurs fonctions (suite)

- Lorsque "Streaming mode" est réglé sur "JPEG"

Paramètres		H.265(1)	H.265(2)	H.264(1)	H.264(2)	H.264(3)	JPEG(1)	JPEG(2)	JPEG(3)
Résolution		—	—	1920x1080 1280x720	1920x1080 1280x720 640x360	1280x720 640x360	3840x2160	—	—
Fréquence d'images	Fréquence du système 60Hz/ 59.94Hz	—	—	60fps 30fps	60fps 30fps 15fps 5fps	30fps 15fps 5fps	5fps 1fps	—	—
	Fréquence du système 50Hz	—	—	50fps 25fps	50fps 25fps 12.5fps 5fps	25fps 12.5fps 5fps	5fps 1fps	—	—
	Fréquence du système 29.97Hz	—	—	30fps	30fps 15fps 5fps	30fps 15fps 5fps	5fps 1fps	—	—
	Fréquence du système 25Hz	—	—	25fps	25fps 12.5fps 5fps	25fps 12.5fps 5fps	5fps 1fps	—	—
	Fréquence du système 24/23.98Hz	—	—	24fps	24fps	—	4fps 1fps	—	—

- Lorsque "Streaming mode" est réglé sur "NDI|HX"

Paramètres		NDI HX	JPEG(1)
Résolution		1920x1080 1280x720	1280x720 640x360
Fréquence d'images	Fréquence du système 60Hz/ 59.94Hz	60fps 30fps	30fps 15fps 5fps 1fps
	Fréquence du système 50Hz	50fps 25fps	25fps 12.5fps 5fps 1fps
	Fréquence du système 29.97Hz	30fps	30fps 15fps 5fps 1fps
	Fréquence du système 25Hz	25fps	25fps 12.5fps 5fps 1fps

Les commandes et leurs fonctions (suite)

- Lorsque "Streaming mode" est réglé sur "High Bandwidth NDI"

Paramètres		High Bandwidth NDI	JPEG(1)
Résolution		—	1920x1080 1280x720 640x360
Fréquence d'images	Fréquence du système 60Hz/ 59.94Hz	—	30fps 15fps 5fps 1fps
	Fréquence du système 50Hz	—	25fps 12.5fps 5fps 1fps
	Fréquence du système 29.97Hz	—	30fps 15fps 5fps 1fps
	Fréquence du système 25Hz	—	25fps 12.5fps 5fps 1fps
	Fréquence du système 24/23.98Hz	—	24fps 12fps 4fps 1fps

■ **Caractéristiques SMPTE ST2110**

Sujet		Sujet secondaire	Spécifications
Normes prises en charge		SMPTE ST2110	SMPTE ST2110-10/-20/-21/-22/-30
		PTP	SMPTE ST2059-1/2
		NMOS	IS-04/IS-05
Non compressé	Nombre de sorties (TX)	Image	3
		Audio	2
		Données supplémentaires	—
	Nombre d'entrées (RX)	Image	1
		Audio	—
		Données supplémentaires	—
	Caractéristiques de la sortie	Formats d'images (MAIN)	1080/60p, 1080/59.94p, 1080/50p, 1080/59.94i, 1080/50i, 1080/29.97p*1, 1080/25p*1, 1080/24p*1, 1080/23.98p*1, 720/59.94p, 720/50p
		Formats d'images (CROP)	1080/60p, 1080/59.94p, 1080/50p, 1080/59.94i, 1080/50i, 1080/29.97p*1, 1080/25p*1, 1080/24p*1, 1080/23.98p*1, 720/59.94p, 720/50p
		Formats d'images (MONITOR)	1080/60p, 1080/59.94p, 1080/50p, 1080/59.94i, 1080/50i, 1080/29.97p*1, 1080/25p*1, 1080/24p*1, 1080/23.98p*1, 720/59.94p, 720/50p
		Caractéristiques audio MIC1/2	PCM/48 kHz/24bit/1ch x2
	Caractéristiques d'entrée	Formats d'images (RETURN)	1080/60p, 1080/59.94p, 1080/50p, 1080/59.94i, 1080/50i, 1080/29.97p*1, 1080/25p*1, 1080/24p*1, 1080/23.98p*1
		Caractéristiques audio MIC1/2	—
JPEG XS (compressé)	Nombre de sorties (TX)	Image	1
		Audio	2
		Données supplémentaires	—
	Nombre d'entrées (RX)	Image	1
		Audio	—
		Données supplémentaires	—
	Caractéristiques de la sortie	Formats d'images (MAIN)	2160/60p, 2160/59.94p, 2160/50p, 2160/29.97p*1, 2160/25p*1, 2160/24p*1, 2160/23.98p*1, 1080/60p, 1080/59.94p, 1080/50p, 1080/29.97p*1, 1080/25p*1, 1080/24p*1, 1080/23.98p*1
		Formats d'images (CROP)	1080/60p, 1080/59.94p, 1080/50p, 1080/29.97p*1, 1080/25p*1, 1080/24p*1, 1080/23.98p*1
		Caractéristiques audio MIC1/2	PCM/48 kHz/24bit/1ch x2
	Caractéristiques d'entrée	Formats d'images (RETURN)	1080/60p, 1080/59.94p, 1080/50p, 1080/59.94i, 1080/50i, 1080/29.97p*1, 1080/25p*1, 1080/24p*1, 1080/23.98p*1
		Caractéristiques audio MIC1/2	—

*1 Sortie native

<REMARQUE>

- Une clé logicielle optionnelle (AW-SFU60) doit être achetée pour activer la fonctionnalité SMPTE ST2110. Utiliser EasyIP Setup Tool Plus pour activer le AW-SFU60. Consulter le mode d'emploi disponible sur la page de téléchargement de EasyIP Setup Tool Plus pour avoir des instructions sur l'activation.

**Télécommande sans fil : AW-RM50AG
(accessoire optionnel)**

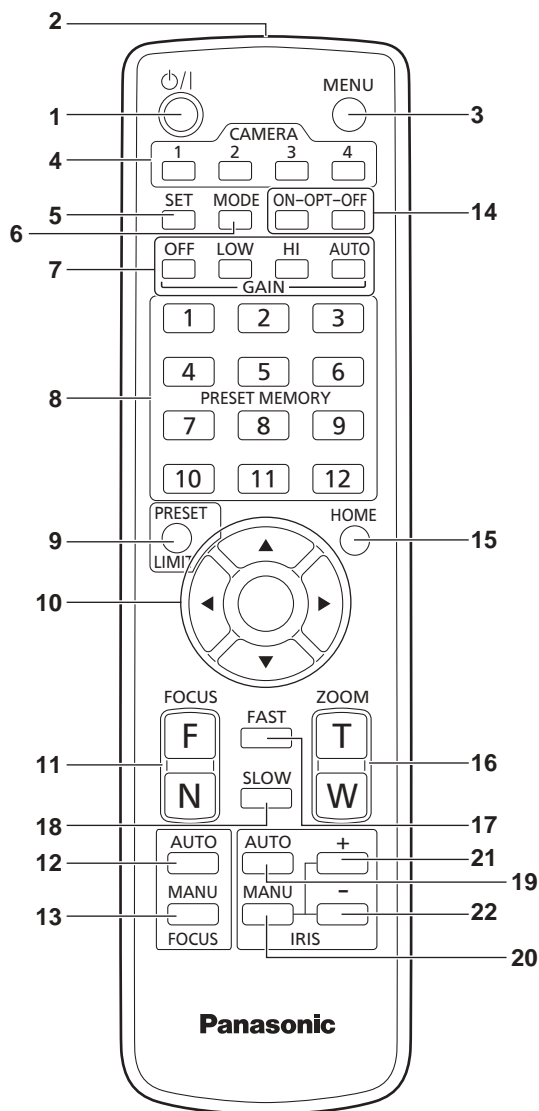

1. Touche ON/STANDBY <⏻/⏷>

Chaque fois que cette touche est tenue enfoncée pendant 2 secondes, le fonctionnement commute entre la mise sous tension de l'appareil et la mise en état de veille.

2. Fenêtre de transmission du signal

3. Touche MENU <MENU>

Chaque fois que cette touche est enfoncée pendant 2 secondes, les menus de la caméra sont alternativement affichés et effacés. Si elle est enfoncée rapidement (pendant moins de 2 secondes) pendant qu'un menu de la caméra est affiché, la modification des paramètres est annulée. Par ailleurs, les limites de l'amplitude du mouvement horizontal et vertical (limiteurs) sont posées et annulées par la touche <MENU>, la touche <PRESET/LIMIT> et les touches panoramiques (<▲> <▼> <◀> <▶>). Pour plus de détails, consultez "Pose/annulation des limiteurs" (→ page 208).

4. Touches CAMERA <1> à <4>

Sélectionner la caméra à exploiter. Quand une touche est sélectionnée, l'appareil correspondant à la touche sélectionnée peut être exploité.

5. Touche SET <SET>

Si cette touche est pressée pendant 2 secondes pendant que la mémoire [AWB A] ou [AWB B] est sélectionnée pour le réglage de la balance des blancs, la balance des noirs est réglée automatiquement et enregistrée dans la mémoire sélectionnée. Si cette touche est enfoncée pendant moins de 2 secondes, seule la balance des blancs est réglée automatiquement.

6. Touche MODE <MODE>

Elle sert à sélectionner les signaux vidéo sortant de l'appareil. Chaque pression commute entre les signaux de barre de couleur et les signaux vidéo de la caméra.

<REMARQUE>

- Lorsque [Audio] est réglé sur [On] et que la barre de couleur est affichée, un son de test (1 kHz) est émis. Faire attention avec le volume sur les dispositifs externes.

7. Touches GAIN <OFF> <LOW> <HI> <AUTO>

Elles servent à régler le gain. L'augmentation de gain peut être réglée en trois étapes à l'aide des touches <OFF>, <LOW> et <HI>. <LOW> est réglé sur 6 dB, et <HI> sur 12 dB. Quand la touche <AUTO> est actionnée, la fonction AGC (réglage de gain automatique) est activée, et le gain est réglé automatiquement en fonction de la quantité de lumière. Le gain maximum pour la fonction AGC peut être déterminé sur le menu de la caméra.

8. Touches PRESET MEMORY <1> à <12>

Elles servent à rappeler les informations relatives à la direction de l'appareil et autres réglages qui ont été enregistrés dans les mémoires de pré-réglage N°1 à N°12 de l'appareil et à rétablir ces réglages. Les réglages mémorisés dans les mémoires de pré-réglage N°13 et au-dessus ne peuvent pas être rappelés depuis la télécommande sans fil.

9. Touche PRESET/LIMIT <PRESET/LIMIT>

Elle sert à enregistrer les réglages dans les mémoires de pré-réglage ou à poser et annuler les limiteurs. Quand une touche PRESET MEMORY est tenue enfoncée pendant que la touche <PRESET/LIMIT> est tenue enfoncée, les informations relatives à la direction actuelle de l'appareil et d'autres réglages sont enregistrés sur la touche d'appel. Les touches PRESET MEMORY <1> à <12> correspondent aux mémoires de pré-réglage N°1 à N°12 de l'appareil. Par ailleurs, les limites de la plage de panoramique horizontal et vertical (limiteurs) sont posées et annulées par la touche <PRESET/LIMIT>, la touche <MENU> et les touches de panoramique horizontal/vertical (<▲> <▼> <◀> <▶>). Pour plus de détails, consultez "Pose/annulation des limiteurs" (→ page 208).

10. Touches de panoramique horizontal/vertical et touches d'exploitation du menu

<▲> <▼> <◀> <▶> <○>

1) Elles sont utilisées pour modifier la direction de l'appareil. L'appareil est incliné vers le haut et le bas avec les touches <▲> et <▼> et pivoté vers la gauche et la droite avec les touches <◀> et <▶>. La touche <○> ne fonctionne pas durant l'inclinaison et le pivotement. Lorsque les touches <▲> ou <▼> et <◀> ou <▶> sont pressées en même temps, l'appareil bouge en diagonale.

Les commandes et leurs fonctions (suite)

- 2) Les touches servent à utiliser les commandes du menu quand un menu de la caméra est affiché.
Utiliser les touches <▲>, <▼> (<◀>, <▶>) pour sélectionner les éléments de menu.

Quand une option sélectionnée a un menu secondaire, ce dernier peut être affiché par une pression sur la touche <O>.

Quand le curseur est aligné devant une option donnée et que la touche <O> est actionnée sur le menu de réglage au niveau hiérarchique inférieur, le paramètre de l'option sélectionnée se met à clignoter.

Lorsque la touche <O> est actionnée une fois le paramètre modifié à l'aide des touches <▲> et <▼> (<◀> et <▶>), le paramètre cesse de clignoter et le nouveau réglage est défini. Un réglage pour une option de menu ordinaire est reflété immédiatement s'il est modifié pendant qu'il clignote.

Si la touche <MENU> est enfoncée rapidement (moins de 2 secondes) pendant que le paramètre clignote, la modification est annulée et le paramètre revient à sa valeur précédant la modification.

<REMARQUE>

- Pour éviter tout dysfonctionnement, il existe un certain nombre d'options de menu ([SCENE], [FORMAT] et [FREQUENCY]) dont le réglage n'est pas immédiatement répercuté même s'il est modifié alors que le paramètre est toujours en train de clignoter. Il est uniquement pris en compte une fois la touche <O> actionnée, provoquant la fin du clignotement et la définition du nouveau paramètre.
- Un écran de confirmation apparaît avant que les paramètres de certaines options de menu puissent être entrés.

11. Touches FOCUS <F> <N>

Elles servent à faire la mise au point manuellement quand la mise au point de l'objectif est en réglage manuel.

La mise au point est ajustée loin à l'aide de la touche <F> (far) et près à l'aide de la touche <N> (near).

12. Touche FOCUS AUTO <FOCUS AUTO>

Elle sert à établir la mise au point automatique de l'objectif.

13. Touche FOCUS MANU <FOCUS MANU>

Elle sert à établir la mise au point manuelle de l'objectif.

Les touches FOCUS (<F> et <N>) sont utilisées pour effectuer le réglage.

14. Touches OPT <ON> <OFF>

Active/désactive le mode nuit.

<REMARQUE>

- En mode nuit, la sortie vidéo s'effectue en noir et blanc. De plus, l'ouverture du diaphragme sera forcée.
- La balance de réglage des blancs n'est pas accessible en mode nuit.
- La commutation du filtre à densité neutre (ND) n'est pas possible en mode nuit.

Réglage des identifications de commande à distance

La télécommande sans fil (accessoire optionnel) est capable de piloter jusqu'à quatre appareils.

Les identifications servent à déterminer à quelle caméra correspond chaque touche CAMERA <1>, <2>, <3> et <4> de la télécommande.

- Quand plusieurs appareils sont pilotés à distance à partir de télécommandes sans fil, attribuer une identification de commande à distance différente pour chaque commande.
- Si un seul appareil est utilisé, régler l'identification de commande à distance sur "CAM1", sauf si le réglage doit être changé.

■ Méthode de réglage

Sélectionner [CAM1] à [CAM4] dans [MAINTENANCE] – [WIRELESS CONTROL] – [WIRELESS ID] du menu OSD de cet appareil.

WIRELESS ID [CAM1, CAM2, CAM3, CAM4]

Définir l'ID de la caméra distante (CAM1 à CAM4).

Les options [CAM1] à [CAM4] de ce paramètre correspondent aux touches CAMERA <1> à <4> de la télécommande sans fil.

(Le réglage usine est "CAM1".)

15. Touche HOME <HOME>

Quand cette touche est tenue enfoncée pendant 2 secondes, la direction de l'appareil (panoramique horizontal ou vertical) revient à la position de référence.

16. Touches ZOOM <T> <W>

Elles servent à régler le zoom.

Le zoom est réglé dans le sens grand angle par la touche <W> et dans le sens téléobjectif par la touche <T>.

17. Touche FAST <FAST>

Elle sert à augmenter la vitesse d'exécution des opérations de panoramique horizontal, vertical, zoom et mise au point.

Quand la touche est actionnée, la vitesse d'exécution peut être augmentée à la vitesse accélérée normale. Quand la touche est tenue enfoncée, la vitesse d'exécution peut être encore augmentée à la vitesse accélérée ultra-rapide. Appuyer sur la touche pour revenir à la vitesse accélérée normale.

<REMARQUE>

- Quand les paramètres d'une mémoire préréglée ont été rappelés, la vitesse de fonctionnement du panoramique horizontal et du panoramique vertical peut être modifiée à l'option "PRESET SPEED" du menu de caméra.

18. Touche SLOW <SLOW>

Elle sert à ralentir la vitesse d'exécution des opérations de panoramique horizontal, vertical, zoom et mise au point.

Quand la touche est actionnée, la vitesse d'exécution peut être réduite à la vitesse ralentie normale. Quand la touche est tenue enfoncée, la vitesse d'exécution peut être encore réduite à la vitesse ralentie ultra-lente. Appuyer sur la touche pour revenir à la vitesse ralentie normale.

19. Touche IRIS AUTO <IRIS AUTO>

Elle sert à établir le réglage automatique du diaphragme en fonction de la quantité de lumière.

20. Touche IRIS MANU <IRIS MANU>

Elle sert à établir le réglage manuel du diaphragme.

Les touches <IRIS+> et <IRIS-> servent à effectuer le réglage proprement dit.

21. Touche IRIS + <IRIS +>

Elle sert à régler le diaphragme dans le sens ouvert.

22. Touche IRIS – <IRIS –>

Elle sert à régler le diaphragme dans le sens fermé.

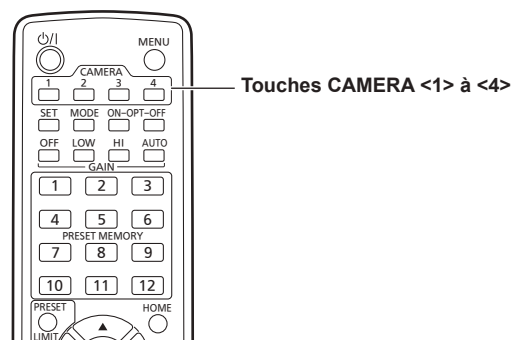

Connexions

Connecter un mélangeur compatible avec NDI|HX

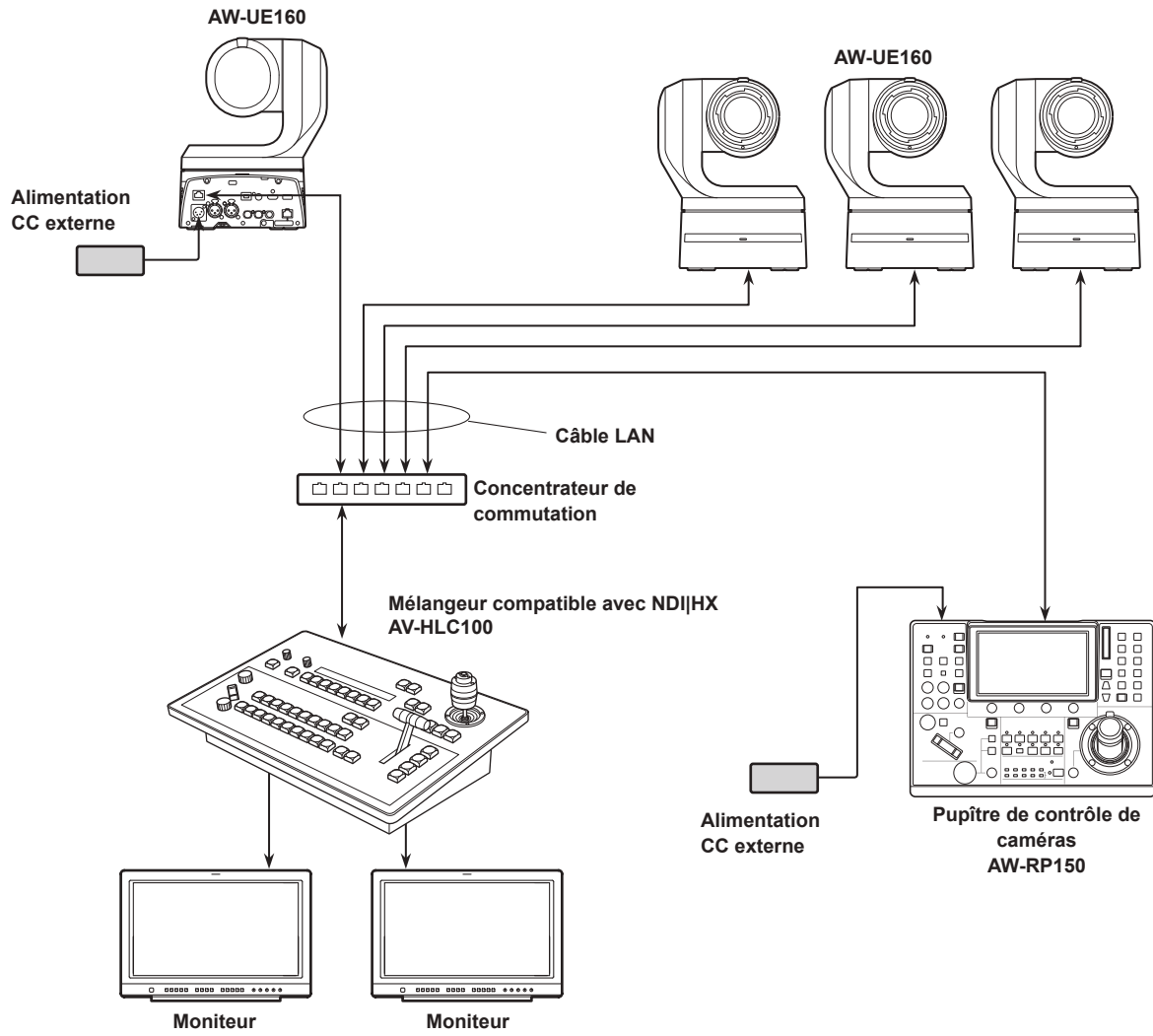

Raccordements avec un panneau de commande (AW-RP150)

■ Exemple de raccordement pour la fonction de recadrage (CROP) des images 4K en images HD

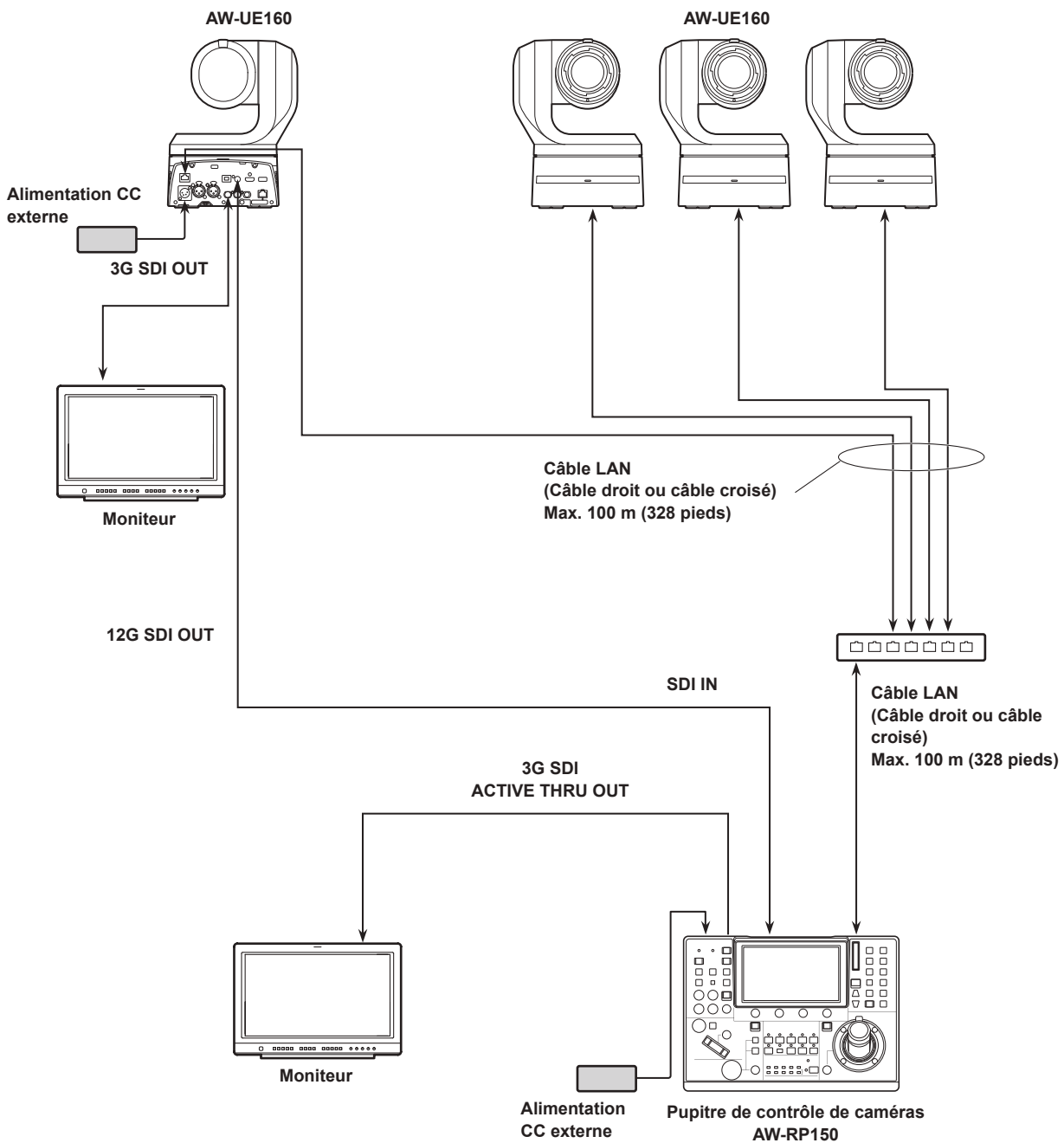

- Utiliser un câble LAN de catégorie 5e.
- Lorsque 12G SDI OUT et 3G SDI OUT sont utilisés pour le recadrage et la sortie, utiliser la sortie HDMI pour la vidéo 4K.

Exemple de système 1 (commande série)

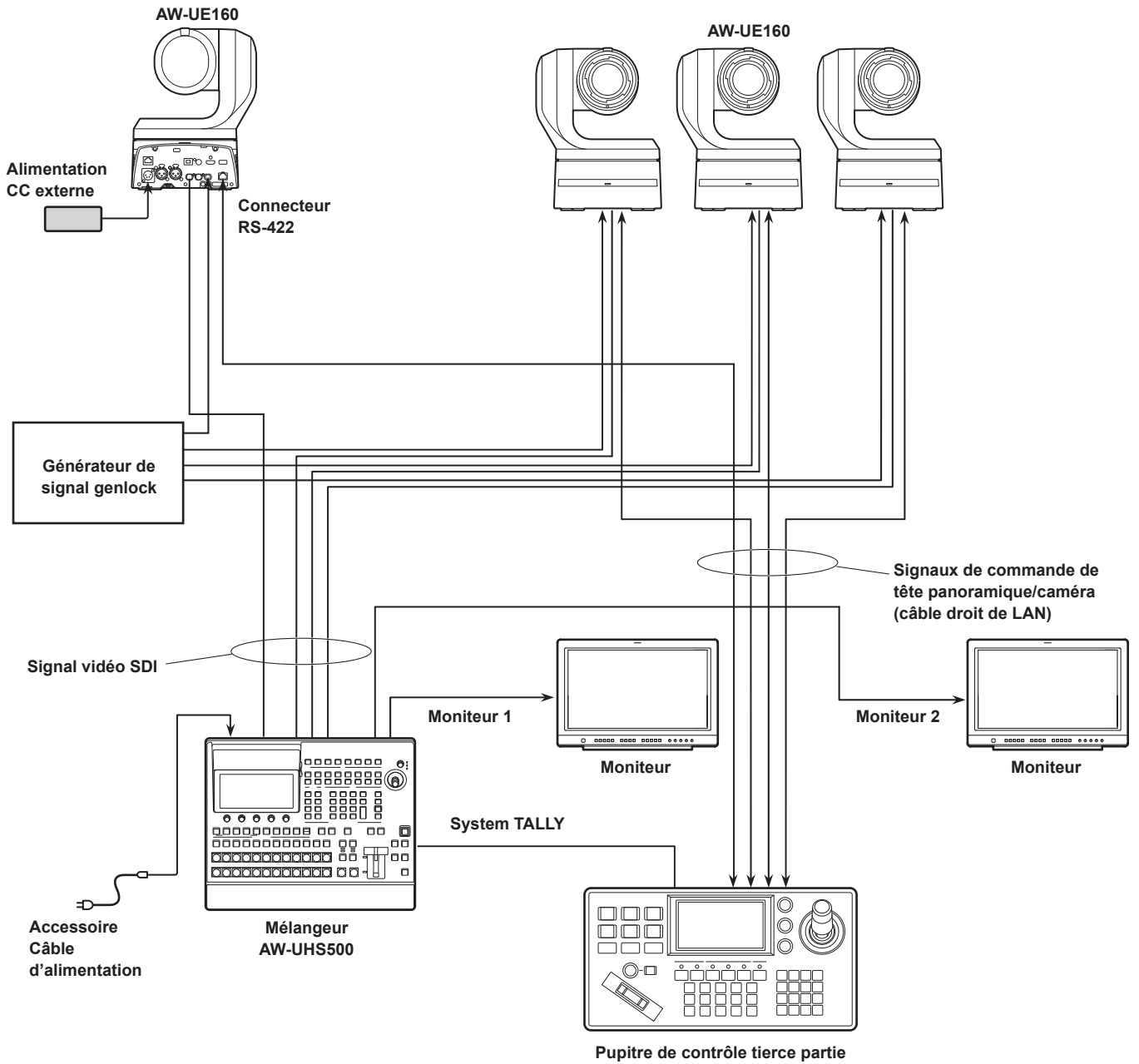

Exemple de système 2 (commande IP)

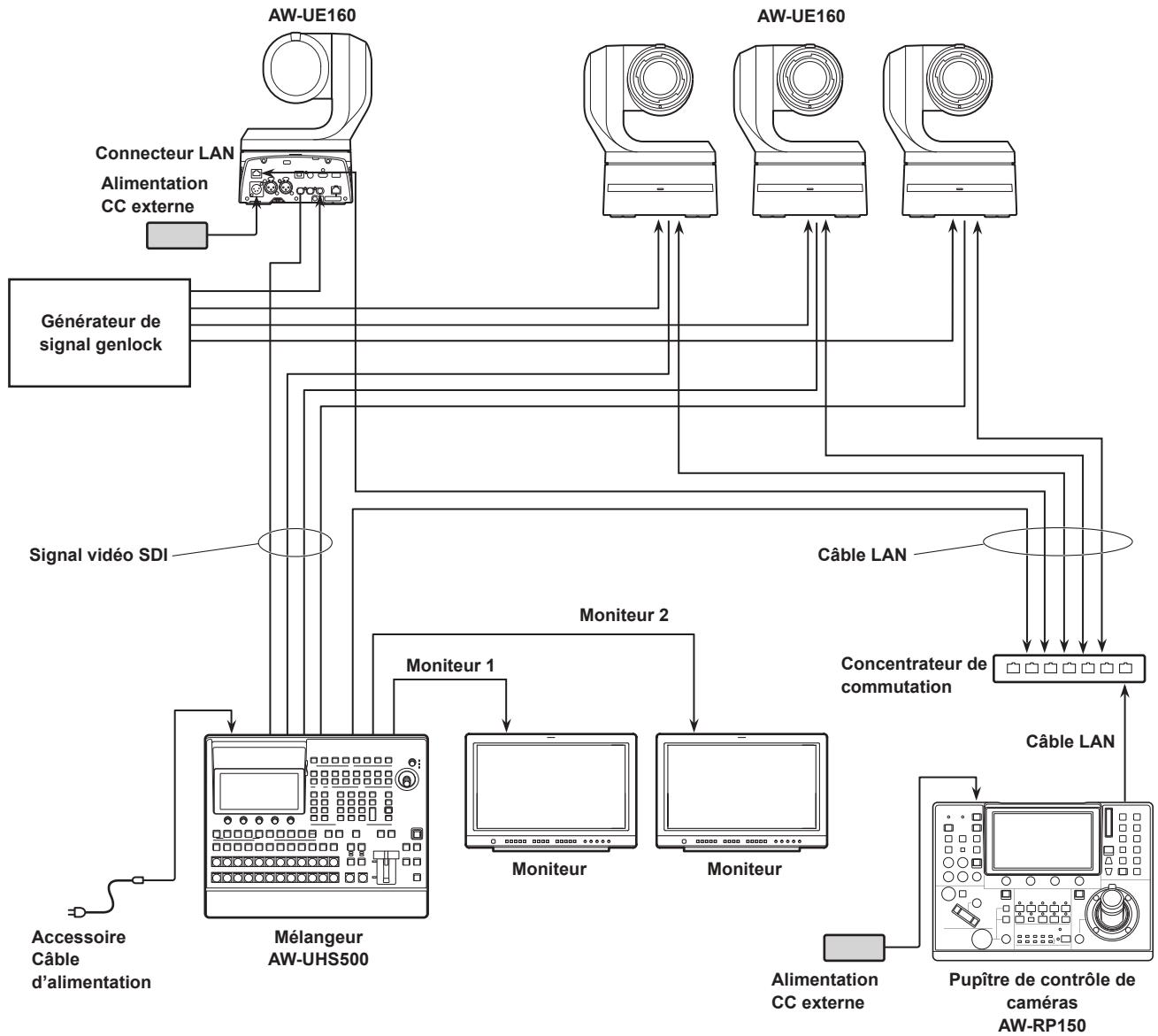

Exemple de système 3 (transmission d'image IP, PoE++)

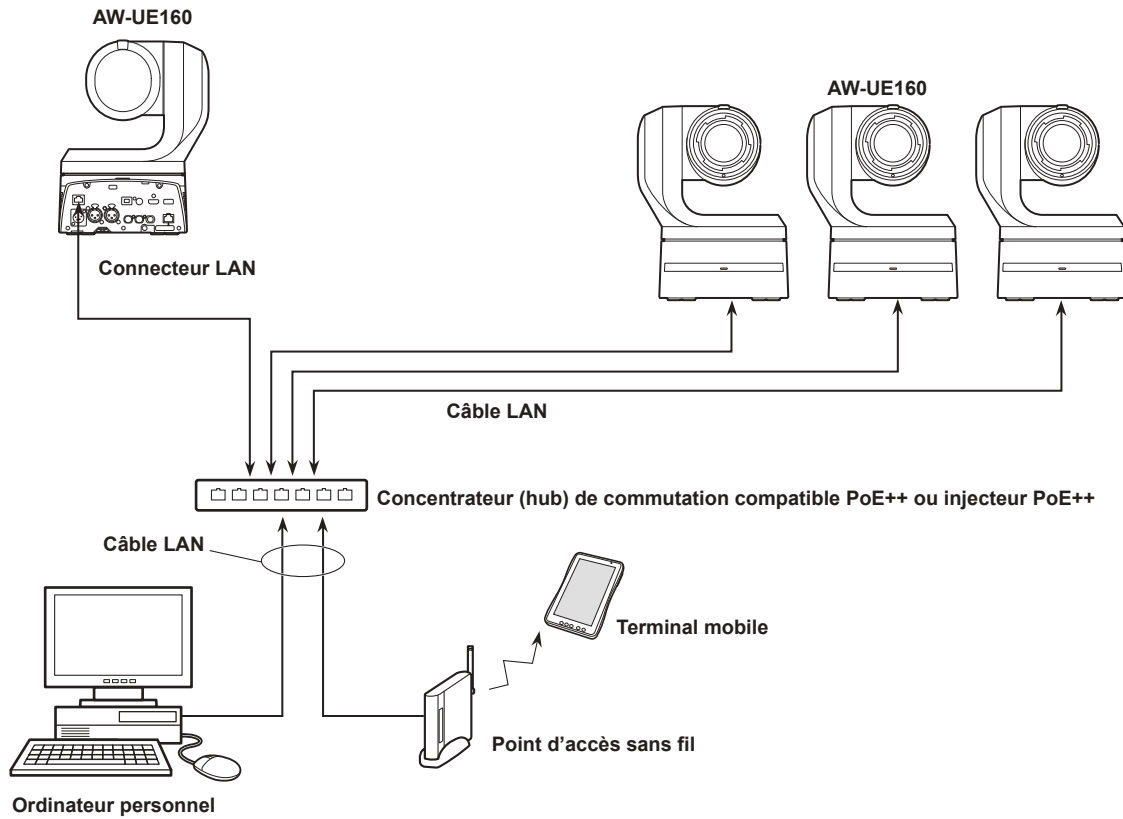

Exemple de système 4 (NDI)

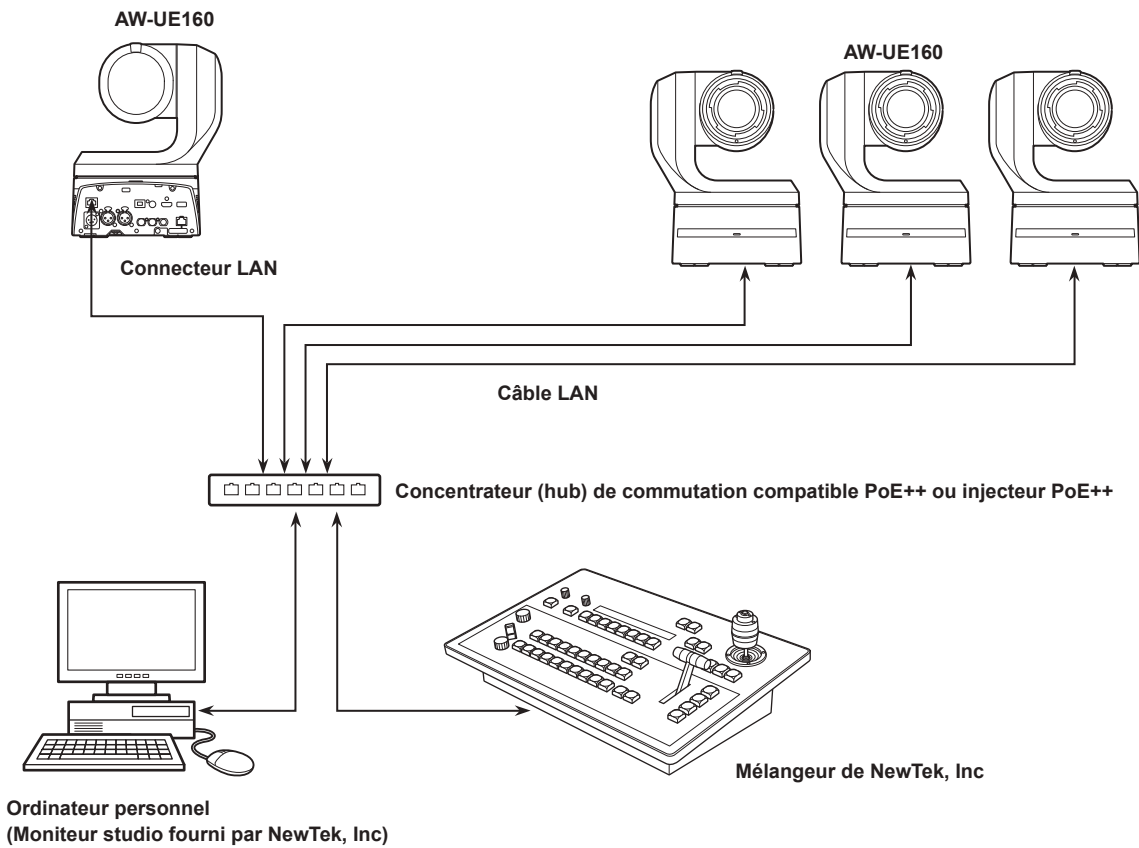

Exemple de système 5 (Fiber)

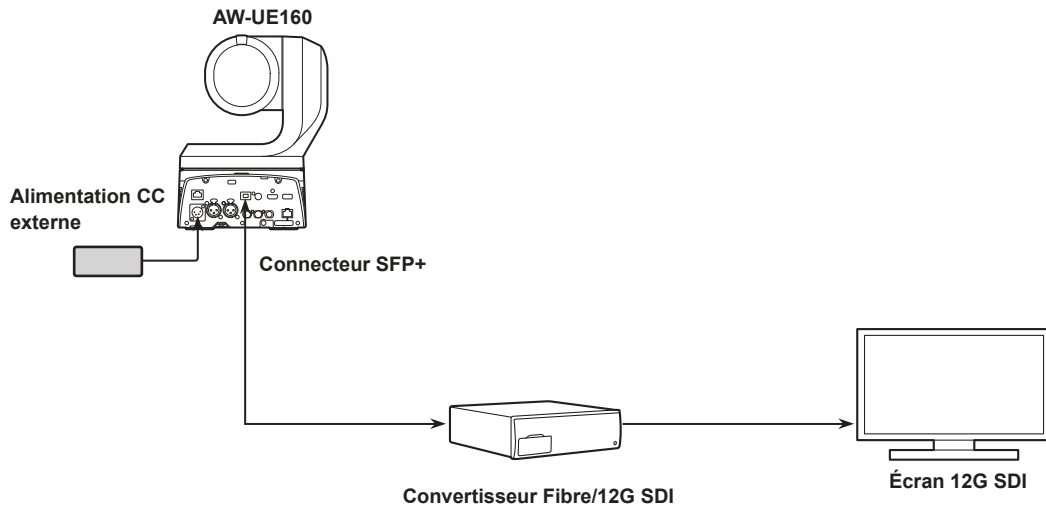

- Utiliser un émetteur-récepteur optique SFP+ dont le fonctionnement est garanti. Pour avoir plus de détails, visiter le site Web de Panasonic.

Exemple de système 6 (SMPTE ST2110)

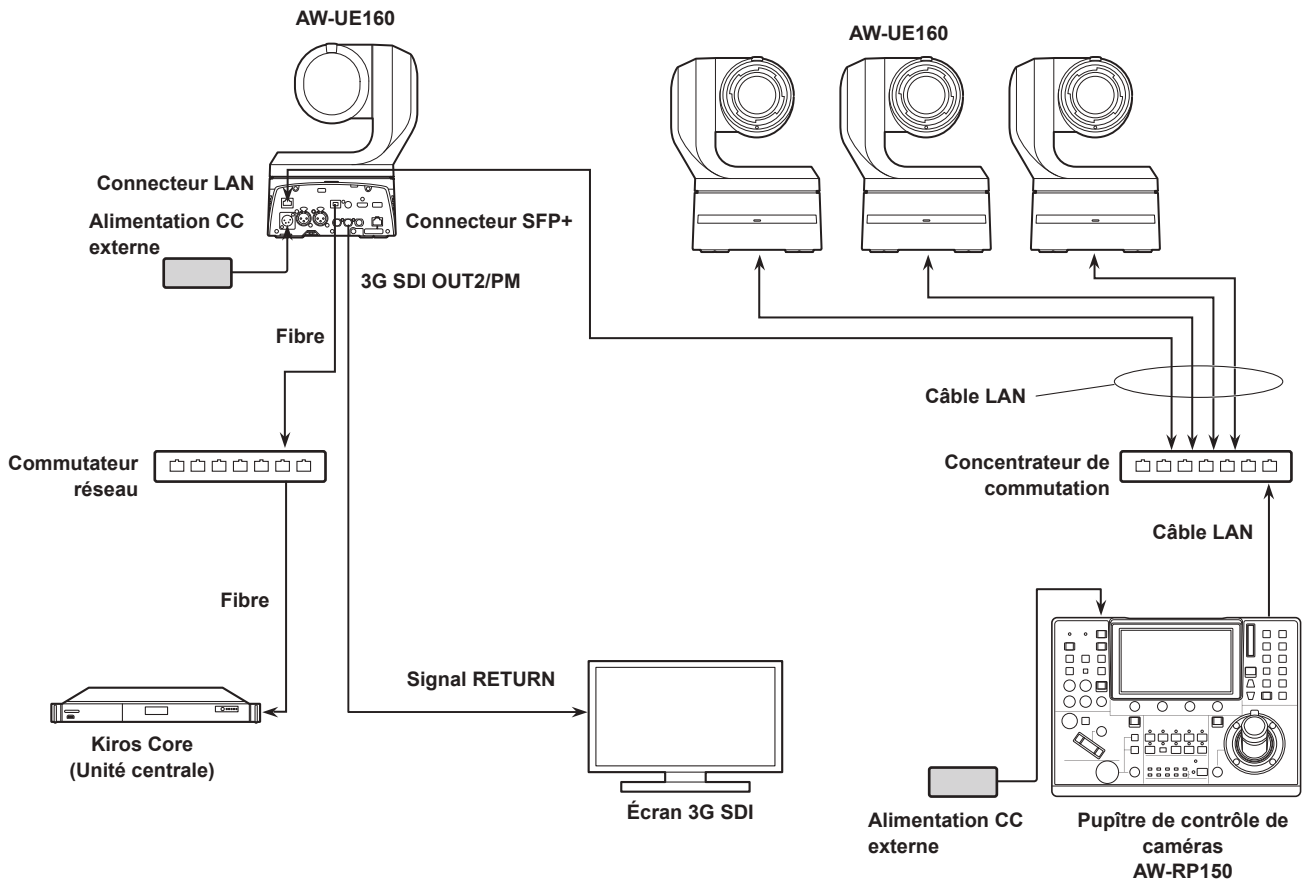

- Utiliser un émetteur-récepteur optique SFP+ dont le fonctionnement est garanti. Pour avoir plus de détails, visiter le site Web de Panasonic.
- Une clé logicielle optionnelle (AW-SFU60) doit être achetée pour activer la fonctionnalité SMPTE ST2110. Utiliser EasyIP Setup Tool Plus pour activer le AW-SFU60. Consulter le mode d'emploi disponible sur la page de téléchargement de EasyIP Setup Tool Plus pour avoir des instructions sur l'activation.

Exemple de système 7 (High Frame Rate)

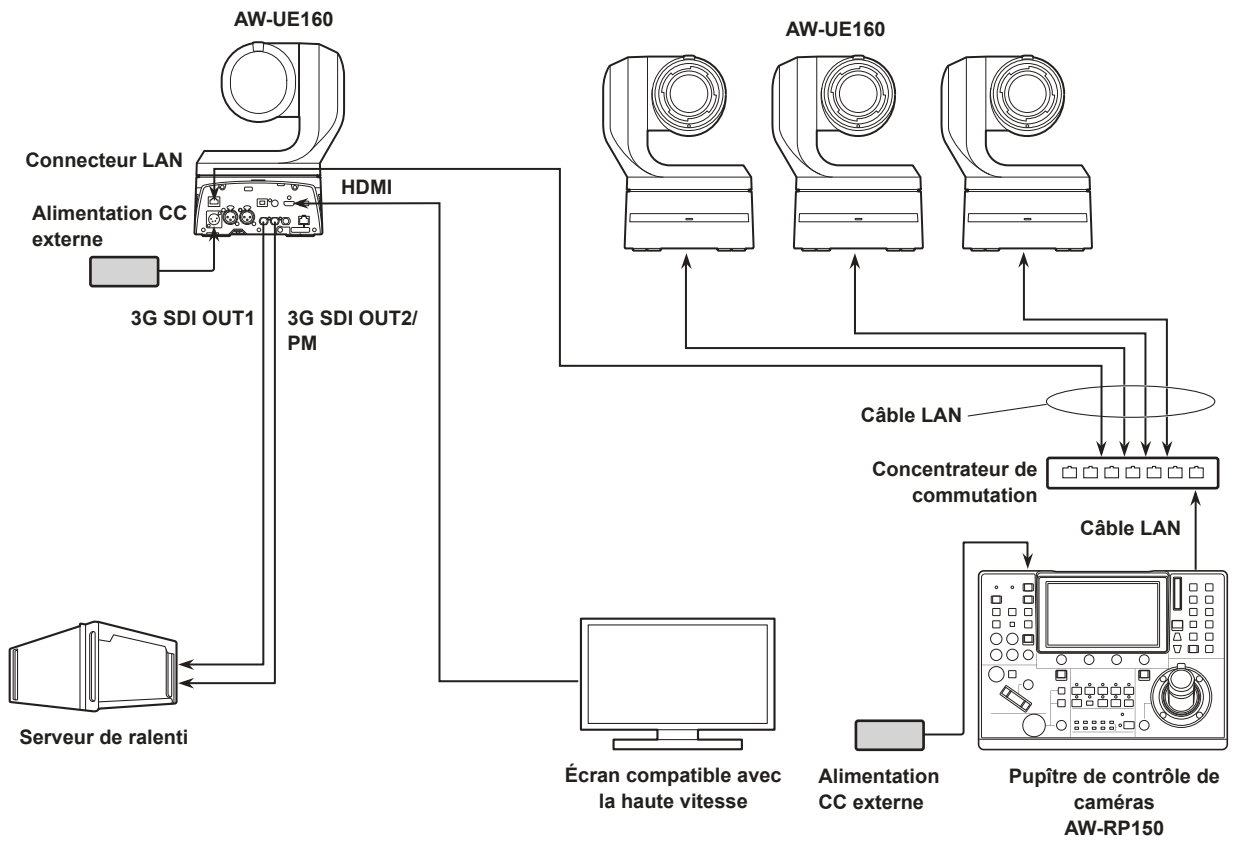

Exemple de système 8 (modem USB)

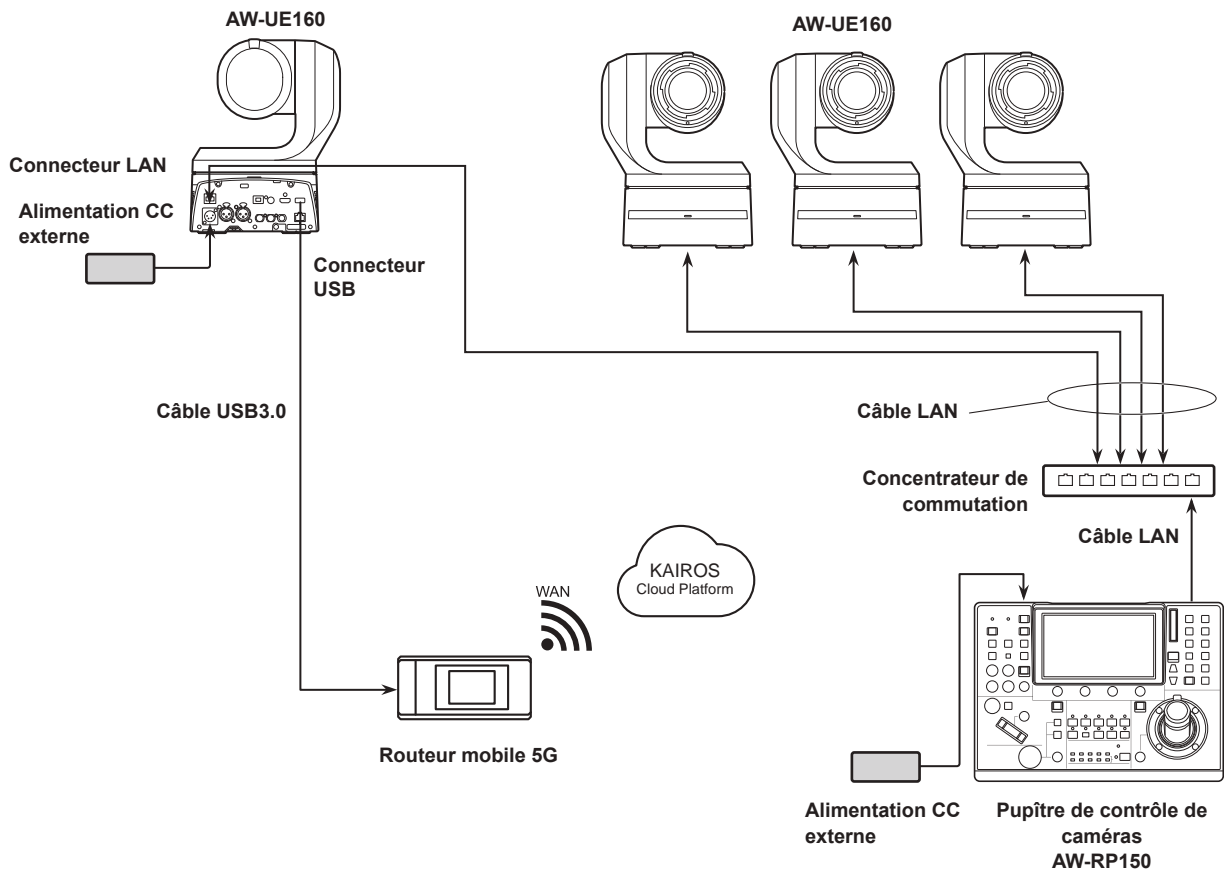

- Utiliser un câble USB conforme aux caractéristiques USB3.0. Nous vous conseillons d'utiliser un câble de 1,5 m (4,9 pieds) maximum.

Paramètres du réseau

Utilisation de EasyIP Setup Tool Plus pour effectuer les réglages de l'appareil

Il est possible d'utiliser EasyIP Setup Tool Plus pour effectuer les réglages relatifs au réseau de cet appareil, pour afficher les images de la caméra, et mettre à jour le firmware.

L'application détermine pour quelles caméras PTZ des mises à jour sont disponibles et effectue les actions nécessaires depuis le téléchargement à la mise à jour de la version.

EasyIP Setup Tool Plus peut être obtenu en le téléchargeant depuis le site Web suivant.

<https://pro-av.panasonic.net/en/>

Consulter la page Aide de EasyIP Setup Tool Plus pour avoir des détails.

Réglage du compte initial

1. Régler le compte initial.

Dans l'état initial, l'écran de réglage du compte initial apparaît lorsque l'écran Web est affiché.

Définir un nom d'utilisateur et un mot de passe. (→ page 109)

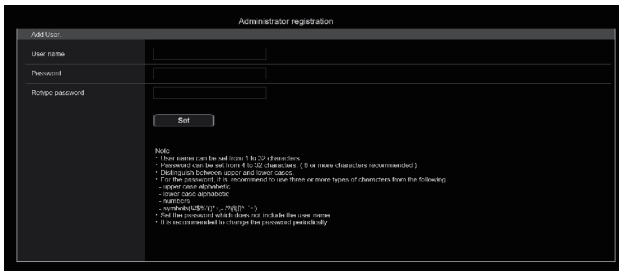

<REMARQUE>

- Ne pas choisir une chaîne de caractères pouvant facilement être devinée par une tiers personne.
- Changer régulièrement le mot de passe.
- Le mot de passe doit comporter au moins 3 des 4 types de caractères suivants et être constitué d'au moins 8 caractères minimum.
 - Caractères alphabétiques en majuscule
 - Caractères alphabétiques en minuscule
 - Caractères numériques
 - Symboles (! \$ % ' () * + , - . / ? @ [] ^ _ ` ~)
- Si le mot de passe qui est défini ne respecte pas la stratégie ci-dessus, vous prenez la responsabilité d'utiliser l'appareil en étant dûment averti des risques pour la sécurité de l'environnement de l'installation, etc.
- Un avertissement s'affiche si le mot de passe défini va à l'encontre de la stratégie de réglage recommandée. Pour changer le mot de passe, cliquer sur le bouton [Back] et définir un nouveau mot de passe. Pour continuer le réglage en étant pleinement conscient des risques de sécurité, cliquer sur [Continue] pour achever le réglage.
- En cas d'oubli des informations du compte qui ont été définies, il faut utiliser les commutateurs d'initialisation des commutateurs de service pour réinitialiser les informations utilisateur utilisées pour la connexion au réseau. (→ page 16)



2. Validation de l'enregistrement du compte initial

Après avoir achevé l'enregistrement du compte initial, l'écran d'enregistrement terminé suivant s'affiche.

L'écran du direct [Live] s'affiche automatiquement au bout de 10 secondes après l'affichage de l'écran d'enregistrement terminé.

Si l'écran du direct [Live] ne s'affiche pas au bout de 10 secondes, sortir manuellement de l'écran du direct [Live] en cliquant sur le lien "please click here".

Ceci termine le processus d'enregistrement du compte initial.

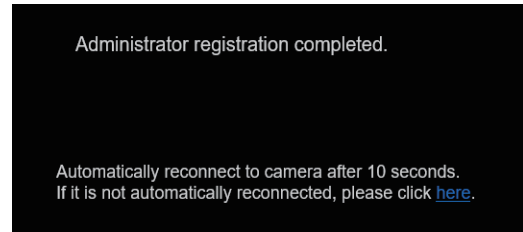

<REMARQUE>

- La connexion réseau avec le modèle AW-RP150 ou AW-RP60 nécessite la configuration d'un compte initial. Si aucun compte initial n'est configuré, le AW-RP150 ou AW-RP60 peut détecter mais ne peut pas contrôler cet appareil.

Précisions concernant le logiciel plug-in de visualisation

Pour pouvoir visionner des images IP provenant de l'appareil sur Microsoft Edge (mode IE), le logiciel plug-in de visualisation "Network Camera View 4S" (ActiveX®) doit être installé.
Le logiciel plug-in de visualisation peut être installé directement depuis l'appareil.



<REMARQUE>

- [Automatic installation of viewer software] est réglé sur [On] au moment de l'achat, vous permettant de l'installer directement depuis l'appareil. Si un message s'affiche dans la barre d'information du navigateur web, voir page 217.
- Si, pour la première fois, vous affichez l'écran [Live] sur votre ordinateur personnel, l'écran d'installation du logiciel plug-in de visualisation (ActiveX) apparaît. Suivre les instructions sur l'écran pour effectuer l'installation. (Uniquement en utilisant Microsoft Edge (mode IE))
- Si l'écran d'installation du logiciel plug-in de visualisation (ActiveX) continue de s'afficher lors du basculement d'un écran à l'autre, même après avoir été installé, redémarrer l'ordinateur personnel.
- Une licence pour le logiciel plug-in de visualisation est nécessaire pour chaque ordinateur sur lequel il est installé. Il est possible de voir le nombre de fois où le logiciel plug-in de visualisation a été automatiquement installé sur l'écran d'information du produit [Product info.] (→ page 201). Pour avoir des détails sur la licence, consulter le revendeur local.
- Pour désinstaller le logiciel plug-in de visualisation, sélectionner [Control Panel] - [Programs] - [Uninstall a program] dans Windows, et supprimer "Network Camera View 4S".

Prise de vues de base

1. Ajuster la luminosité du sujet à un niveau approprié.

2. Mettre tous les appareils et dispositifs du système sous tension.

3. Sélectionner l'appareil à exploiter.

Même si un seul appareil est utilisé, il doit tout de même être sélectionné depuis la télécommande sans fil ou le panneau de commande.

4. Sélectionner le mode de prise de vues.

Un des huit modes de prise de vues (Scene1, Scene2, Scene3, Scene4, Scene5, Scene6, Scene7 ou Scene8) peut être sélectionné en fonction des conditions de prise de vues.

Les modes de prise de vues sont réglés par l'utilisateur.

Pour en savoir plus sur les réglages usine, se référer aux pages 92 à 108.

Sélectionner le mode répondant aux conditions de prise de vues et aux préférences personnelles.

Tant que les conditions ne changent pas, il n'est pas nécessaire de sélectionner un autre mode.

5. Commencer la prise de vues.

(Après la prise de vues, mettre tous les appareils et dispositifs du système hors tension.)

<REMARQUE>

- Certains réglages initiaux sont automatiques et ne peuvent pas être actionnés manuellement. Pour les actionner manuellement, commuter les réglages automatiques en réglages manuels au moment nécessaire.

Si les paramètres ont déjà été modifiés et que les réglages initiaux doivent être restaurés, consulter "Que faire en cas de problèmes pendant la prise de vues de base" (→ page 47)

Mise sous et hors tension

Mise sous tension

Exploitation à partir de la télécommande sans fil

1. Positionner tous les interrupteurs d'alimentation des appareils et dispositifs raccordés au système sur ON.

- Cet appareil ne possède pas d'interrupteur d'alimentation.
Quand l'alimentation est fournie à cet appareil, le voyant d'affichage d'état s'allume en orange, et l'appareil passe en mode Standby.

<REMARQUE>

- Dans les conditions de réglage par défaut, l'appareil sera en mode Power ON lorsqu'il sera mis sous tension pour la première fois. (Voyant d'affichage d'état : vert fixe)
- Si l'alimentation est coupée alors que l'appareil est en mode Standby, l'appareil sera en mode Standby la prochaine fois que l'appareil sera mis sous tension. (Voyant d'affichage d'état : orange fixe)
- Si l'alimentation est coupée alors que l'appareil est en mode Power ON, l'appareil sera en mode Power ON la prochaine fois que l'appareil sera mis sous tension. (Voyant d'affichage d'état : vert fixe)

2. Appuyer sur une des touches CAMERA <1> à <4> de la télécommande sans fil pour sélectionner l'appareil.

3. Appuyer sur la touche <⏻/|> de la télécommande sans fil pendant environ 2 secondes.

L'appareil se met alors sous tension, des images sont produites et l'appareil peut être commandé.

- Le voyant d'affichage d'état de l'appareil s'allume maintenant en vert.

<REMARQUE>

- Cela prend 30 secondes maximum par appareil pour que l'action de réglage initial soit terminée. Durant ce temps, l'appareil ne peut pas être utilisé.
(Voyant d'affichage d'état : orange fixe)

4. Si plusieurs appareils sont utilisés, répéter les étapes 2 et 3 autant de fois que nécessaire.

Le voyant d'affichage d'état de l'appareil clignote en vert quand un signal correspondant à l'identification de la télécommande est reçu, et il clignote en orange quand un signal ne correspondant pas à l'identification de la télécommande est reçu.

<REMARQUE>

- Quand l'appareil passe en mode Standby:
Les réglages actuels de zoom, mise au point et diaphragme sont sauvegardés en mémoire (préréglage Power ON).
- Quand l'appareil passe en mode Power ON:
Le zoom, la mise au point et le diaphragme reviennent aux positions qui ont été sauvegardées en mémoire (préréglage Power ON) au moment où l'appareil est passé en mode Standby.

Exploitation à partir d'un panneau de commande

Utilisation d'un AW-RP150 ou AW-RP60

Pour en savoir plus, se reporter au mode d'emploi du panneau de commande.

Utilisation d'un panneau de commande disponible dans le commerce

Pour en savoir plus, se reporter au mode d'emploi du panneau de commande.

Mise hors tension

Exploitation à partir de la télécommande sans fil

1. Appuyer sur une des touches CAMERA <1> à <4> de la télécommande sans fil pour sélectionner l'appareil.

2. Appuyer sur la touche <⏻/|> de la télécommande sans fil pendant environ 2 secondes.

L'appareil entre en mode Standby.

- Le voyant d'affichage d'état de l'appareil s'allume maintenant en orange.

3. Si plusieurs appareils sont utilisés, répéter les étapes 1 et 2 autant de fois que nécessaire.

4. Positionner tous les interrupteurs d'alimentation des appareils et dispositifs raccordés au système sur OFF.

- Cet appareil ne possède pas d'interrupteur d'alimentation.

<REMARQUE>

- Quand l'appareil passe en mode Standby:
Les réglages actuels de zoom, mise au point et diaphragme sont sauvegardés en mémoire (préréglage Power ON).
- Quand l'appareil passe en mode Power ON:
Le zoom, la mise au point et le diaphragme reviennent aux positions qui ont été sauvegardées en mémoire (préréglage Power ON) au moment où l'appareil est passé en mode Standby.

Exploitation à partir d'un panneau de commande

Utilisation d'un AW-RP150 ou AW-RP60

Pour en savoir plus, se reporter au mode d'emploi du panneau de commande.

Utilisation d'un panneau de commande disponible dans le commerce

Pour en savoir plus, se reporter au mode d'emploi du panneau de commande.

Sélection des appareils

Sélectionner l'appareil (ou les appareils) à exploiter depuis la télécommande sans fil ou le panneau de commande.
Même si un seul appareil est utilisé, il doit être sélectionné.
Régler dans [WIRELESS ID] depuis le menu OSD de cet appareil.
(→ page 32)

Exploitation à partir de la télécommande sans fil

Il est possible d'exploiter jusqu'à quatre appareils depuis la télécommande sans fil.

1. Appuyer sur la touche CAMERA<1>, <2>, <3>, ou <4>.

Le voyant d'affichage d'état de l'appareil clignote en vert quand un signal correspondant à l'identification de la télécommande est reçu, et il clignote en orange quand un signal ne correspondant pas à l'identification de la télécommande est reçu.

Exploitation à partir d'un panneau de commande

Utilisation d'un AW-RP150 ou AW-RP60

Pour en savoir plus, se reporter au mode d'emploi du panneau de commande.

- La connexion réseau avec le modèle AW-RP150 ou AW-RP60 nécessite la configuration d'un compte initial. (→ page 41)
Si aucun compte initial n'est configuré, le AW-RP150 ou AW-RP60 peut détecter mais ne peut pas contrôler cet appareil.
- Lors de l'utilisation de la caméra sur un réseau avec un panneau de commande, tel que le modèle AW-RP150 ou AW-RP60, avec [SERIAL] ou [IP] de [TRACKING DATA OUTPUT] réglé sur [ON], la production des données de suivi peut être retardée ou la valeur peut ne pas être mise à jour. (→ page 79)

Prise de vues

Exploitation à partir de la télécommande sans fil

■ Modification de la direction de la caméra

Pour tourner la caméra vers la gauche ou la droite (panoramique horizontal):

Appuyer sur la touche <◀> ou <▶>.

Pour lever ou baisser la caméra (panoramique vertical):

Appuyer sur la touche <▲> ou <▼>.

Pour déplacer la caméra en diagonale:

Appuyer simultanément sur les touches <▲> ou <▼> et <◀> ou <▶>.

Pour ramener la caméra à la position de référence:

Appuyer sur la touche <HOME> pendant environ 2 secondes.

■ Utilisation de la fonction zoom

Pour faire un zoom avant (le sujet devient plus gros):

Appuyer sur la touche <T> de <ZOOM>.

Pour faire un zoom arrière (le sujet devient plus petit):

Appuyer sur la touche <W> de <ZOOM>.

■ Modification de la vitesse de changement de direction et de zooming

Pour accélérer la vitesse de changement de direction ou de zooming:

Appuyer sur la touche <FAST>.

Quand cette touche est tenue enfoncée, la vitesse peut être encore accélérée.

Quand elle est actionnée, la vitesse normale (accélérée) est rétablie.

Pour ralentir la vitesse de changement de direction ou de zooming:

Appuyer sur la touche <SLOW>.

Quand cette touche est tenue enfoncée, la vitesse peut être encore ralentie.

Quand elle est actionnée, la vitesse normale (ralentie) est rétablie.

La vitesse à laquelle le panoramique horizontal, le panoramique vertical, le zooming, la mise au point et le diaphragme sont commandés est ainsi modifiée.

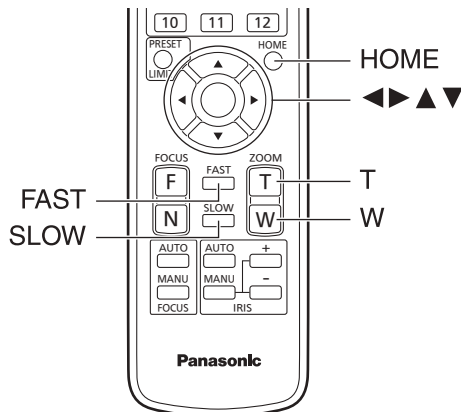

Exploitation à partir d'un panneau de commande

■ Modification de la direction de la caméra

Pour tourner la caméra vers la gauche ou la droite (panoramique horizontal):

Incliner le levier <PAN/TILT> vers L ou R.

Pour lever ou baisser la caméra (panoramique vertical):

Incliner le levier <PAN/TILT> vers UP ou DOWN.

Pour déplacer la caméra en diagonale:

Incliner le levier <PAN/TILT> en diagonale.

■ Utilisation de la fonction zoom

Pour faire un zoom avant (le sujet devient plus gros):

Incliner le levier <ZOOM> dans le sens de TELE.

Pour faire un zoom arrière (le sujet devient plus petit):

Incliner le levier <ZOOM> dans le sens de WIDE.

■ Modification de la vitesse de changement de direction et de zooming

Utilisation d'un AW-RP150 ou AW-RP60

Pour en savoir plus, se reporter au mode d'emploi du panneau de commande.

Que faire en cas de problèmes pendant la prise de vues de base

Si le problème n'est pas résolu par les actions suggérées ci-dessous, se reporter à "Diagnostic de panne" (→ page 210).

Exploitation à partir de la télécommande sans fil

L'appareil ne bouge pas.

- Appuyer sur la touche CAMERA<1>, <2>, <3> ou <4> pour sélectionner l'appareil devant être utilisé.
Si seulement un appareil est utilisé, il est normalement sélectionné à l'aide de la touche CAMERA<1>.
- Si le voyant d'affichage d'état de l'appareil est éteint ou s'il est allumé en orange, cela signifie que l'alimentation de l'appareil n'est pas activée.
Consulter "Mise sous tension" (→ page 44) puis mettre sous tension.
- Si le voyant d'affichage d'état de l'appareil ne clignote pas, même quand la télécommande sans fil est actionnée près du capteur optique du signal de télécommande sans fil, cela signifie que les piles de la télécommande sans fil sont épuisées.
Remplacer les piles.

Des bandes de couleurs multiples (barres de couleur) sont affichées.

Commuter sur l'image caméra en appuyant sur la touche <MODE>.

L'écran du menu est affiché.

Appuyer sur la touche <MENU> pendant 2 secondes pour sortir du menu de caméra.

La mise au point de l'objectif ne se règle pas automatiquement.

Appuyer sur la touche <FOCUS AUTO> pour passer à la mise au point automatique.

L'image de la caméra est trop lumineuse ou trop sombre.

- Appuyer sur la touche <IRIS AUTO> pour passer au réglage automatique du diaphragme.
- Appuyer sur la touche <AUTO> de <GAIN> pour passer au réglage automatique du gain.

Il y a un défaut dans les couleurs des images prises par la caméra.

Se reporter à "Suivi automatique de la balance des blancs (ATW)" (→ page 52), puis commuter sur [ATW].

Les menus de la caméra ne s'affichent pas.

Redémarrer la caméra et ouvrir n'importe quel menu de celle-ci au bout d'une minute environ, les menus seront affichés dans toutes les sorties.

Exploitation à partir d'un panneau de commande

L'appareil ne bouge pas.

- Sélectionner l'appareil à exploiter en procédant comme suit.
Utilisation d'un AW-RP150 ou AW-RP60
Pour en savoir plus, se reporter au mode d'emploi du panneau de commande.
- Si le voyant d'affichage d'état de l'appareil est éteint ou s'il est allumé en orange, cela signifie que l'alimentation de l'appareil n'est pas activée.
Consulter "Mise sous tension" (→ page 44) puis mettre sous tension.
- Vérifier que les paramètres du compte de cet appareil sont réglés correctement. (→ page 110)
- La connexion réseau avec le modèle AW-RP150 ou AW-RP60 nécessite la configuration d'un compte initial. (→ page 41)
Si aucun compte initial n'est configuré, le AW-RP150 ou AW-RP60 peut détecter mais ne peut pas contrôler cet appareil.
- En utilisant le contrôleur Panasonic (AW-RP150, AW-RP60), régler [Wait time mode] sur [Mode2] pour utiliser l'authentification Digest. (→ page 180)
La fluidité du fonctionnement peut être diminuée lorsque [Wait time mode] est réglé sur [Mode1].

Des bandes de couleur multiples (barres de couleur) sont affichées.

Commuter sur l'image caméra en appuyant sur la touche <BARS>.

La mise au point de l'objectif ne se règle pas automatiquement.

Appuyer sur la touche <AUTO> de <FOCUS> pour passer à la mise au point automatique.

L'image de la caméra est trop lumineuse ou trop sombre.

- Appuyer sur la touche <AUTO> de <IRIS> pour passer au réglage automatique du diaphragme.
- Appuyer sur la touche <AUTO> de <GAIN> pour passer au réglage automatique du gain.

Il y a un défaut dans les couleurs des images prises par la caméra.

Se reporter à "Suivi automatique de la balance des blancs (ATW)" (→ page 52), puis commuter sur [ATW].

Les menus de la caméra ne s'affichent pas.

Redémarrer la caméra et ouvrir n'importe quel menu de celle-ci au bout d'une minute environ, les menus seront affichés dans toutes les sorties.

Opérations plus avancées

Prise de vues manuelle (→ page 49)

- Réglage manuel de la mise au point
- Réglage manuel du diaphragme
- Réglage manuel de la vitesse d'obturation
- Réglage manuel du gain

Mémoires de préréglage (→ page 50)

- Jusqu'à 100 paramètres de direction de caméra (panoramique horizontal et vertical), de zoom, de mise au point, de diaphragme, d'augmentation de gain et de balance des blancs peuvent être enregistrés dans les mémoires de préréglage, et rappelés.
- Le nombre de réglages pouvant être enregistrés et rappelés dépend du type de la télécommande sans fil (12 réglages) ou du panneau de commande utilisé.

Réglage de la balance des blancs (→ pages 49 à 52)

- Ce réglage sert à rendre le blanc avec précision. Sa valeur affecte les teintes de couleur de tout l'écran.
- Il doit être effectué quand l'appareil est utilisé pour la première fois ou si l'appareil n'a pas été utilisé pendant longtemps.
- Effectuer le réglage lorsque les conditions d'éclairage ou de luminosité sont modifiées.
- Une fois que la balance des blancs est réalisée, ce réglage n'est plus à faire tant que l'appareil est utilisé dans les mêmes conditions.
- La balance de réglage des blancs n'est pas accessible en mode nuit.

Réglage de la balance des noirs (→ page 53)

- Ce réglage sert à rendre le noir avec précision. Sa valeur affecte les teintes de couleur de tout l'écran.
- Il doit être effectué quand l'appareil est utilisé pour la première fois ou si l'appareil n'a pas été utilisé pendant longtemps.
- Il doit être effectué si la température ambiante change considérablement et à chaque changement de saison.
- Une fois que la balance des noirs est réalisée, ce réglage n'est plus à faire tant que l'appareil est utilisé dans les mêmes conditions.

Réglage du niveau du noir (master pedestal) (→ page 53)

- Ce réglage sert à aligner le niveau du noir (pedestal total) de plusieurs caméras.

Réglage du genlock (→ page 54)

- Ce réglage sert à aligner la phase en appliquant une synchronisation externe (genlock) quand plusieurs caméras doivent être utilisées ou quand l'appareil doit être utilisé avec d'autres dispositifs.

Prise de vues manuelle

Réglage manuel de la mise au point

La mise au point de l'objectif peut être réglée manuellement.

Exploitation à partir de la télécommande sans fil

1. Appuyer sur la touche <FOCUS MANU> pour passer au réglage manuel de la mise au point.

2. Appuyer sur la touche <F> ou <N> de <FOCUS>, puis faire la mise au point.

Quand la touche <F> est actionnée, la mise au point est effectuée sur un point plus éloigné (far) ; inversement, quand la touche <N> est actionnée, la mise au point est effectuée sur un point plus rapproché (near).

La vitesse de la mise au point et d'autres réglages peut être accélérée ou ralentie par une pression sur <FAST> ou <SLOW>, respectivement.

3. Si nécessaire, appuyer sur la touche <FOCUS AUTO> pour rétablir la mise au point automatique.

Exploitation à partir d'un panneau de commande

Utilisation d'un AW-RP150 ou AW-RP60

Pour en savoir plus, se reporter au mode d'emploi du panneau de commande.

<REMARQUE>

- Quand la mise au point est en mode manuel, le sujet risque de devenir flou pendant un panoramique horizontal, un panoramique vertical ou un zoom. L'appareil est doté d'une fonction qui compense ce problème. (FOCUS ADJUST WITH PTZ.)

Si cette fonction a été réglée sur [OFF], soit régler la mise au point après le zoom si nécessaire, soit régler la mise au point sur automatique.

(→ page 83, 127)

- Lors du changement entre les modes de mise au point (Manual/Auto), avec [SERIAL] ou [IP] de [TRACKING DATA OUTPUT] réglé sur [ON], la production des données de suivi peut être retardée ou la valeur peut ne pas être mise à jour. (→ page 79)

Réglage manuel du diaphragme

Le diaphragme de l'objectif peut être réglé manuellement.

Exploitation à partir de la télécommande sans fil

1. Appuyer sur la touche <IRIS MANU> pour passer au réglage manuel du diaphragme.

2. Appuyer sur la touche <IRIS +> ou <IRIS -> pour régler le diaphragme.

Appuyer sur la touche <IRIS +> pour ouvrir le diaphragme; inversement, appuyer sur la touche <IRIS -> pour fermer le diaphragme.

La vitesse de réglage du diaphragme et d'autres réglages peut être accélérée ou ralentie respectivement par une pression sur la touche <FAST> ou <SLOW>.

3. Si nécessaire, appuyer sur la touche <IRIS AUTO> pour rétablir le réglage automatique du diaphragme.

Exploitation à partir d'un panneau de commande

Utilisation d'un AW-RP150 ou AW-RP60

Pour en savoir plus, se reporter au mode d'emploi du panneau de commande.

<REMARQUE>

- En mode nuit, le diaphragme est réglé sur ouvert à titre de mesure pour empêcher l'espionnage vidéo.
Pour régler la luminosité, changer la source de lumière.
- Lors du changement entre les modes diaphragme (Manual/Auto), avec [SERIAL] ou [IP] de [TRACKING DATA OUTPUT] réglé sur [ON], la production des données de suivi peut être retardée ou la valeur peut ne pas être mise à jour. (→ page 79)

Réglage manuel de la vitesse d'obturation

La vitesse d'obturation peut être réglée selon deux méthodes. La première consiste à spécifier un temps (tel que 1/250 s), et la seconde consiste à spécifier la fréquence (synchro-balayage, tel que 60,2 Hz). Lors de la prise de vues d'un écran de télévision ou d'ordinateur, le bruit horizontal généré pendant la prise de vues de l'écran peut être minimisé si la fréquence est réglée sur la fréquence de l'écran à l'aide de Synchro Scan (synchrobalayage).

Exploitation à partir de la télécommande sans fil

Effectuer les réglages sur le menu de la caméra.

Pour plus de détails, se reporter à [PAINT] – [SHUTTER SPEED] (→ page 68).

Exploitation à partir d'un panneau de commande

Utilisation d'un AW-RP150 ou AW-RP60

Pour en savoir plus, se reporter au mode d'emploi du panneau de commande.

Réglage manuel du gain

Il existe deux façons de régler le gain. L'une des façons consiste à utiliser les touches de la télécommande ou du panneau de commande; l'autre consiste à utiliser le menu de la caméra ou l'écran de configuration Web [Setup]. Le gain peut être réglé de façon plus précise en utilisant le menu de la caméra ou l'écran de configuration Web [Setup].

Pour plus de détails, se reporter à [PAINT] – [GAIN SETTING] (→ page 66)

<REMARQUE>

- Pendant que le réglage du gain est effectué, la quantité de lumière risque de varier brusquement (ce qui peut provoquer un sursaut de l'image produite).

Exploitation à partir de la télécommande sans fil

1. Appuyer sur l'une des touches <GAIN> (<OFF>, <LOW> ou <HI>).

Ces touches permettent de sélectionner l'augmentation de gain sur trois incréments.

La touche <LOW> sert à sélectionner 6 dB ; la touche <HI> sert à sélectionner 12 dB.

2. Si nécessaire, appuyer sur la touche <AUTO> de <GAIN> pour rétablir le réglage de gain automatique (AGC).

Exploitation à partir d'un panneau de commande

Utilisation d'un AW-RP150 ou AW-RP60

Pour en savoir plus, se reporter au mode d'emploi du panneau de commande.

Dans tous les cas, le gain maximum du réglage automatique (AGC) peut être réglé sur le menu de la caméra ou l'écran de configuration Web [Setup].

Pour plus de détails, se reporter à [PAINT] – [GAIN SETTING] – [AGC MAX GAIN] (→ page 66).

Mémoires de préréglage

Cet appareil permet d'enregistrer jusqu'à 100 paramètres de direction de caméra (panoramique horizontal et vertical), de zoom, de mise au point, de diaphragme, d'augmentation de gain et de balance des blancs dans les mémoires de préréglage, et de les rappeler.

Le nombre de réglages pouvant être enregistrés et rappelés dépend cependant du type de télécommande sans fil ou de panneau de commande utilisé.

- Les modes de fonctionnement de la mise au point et du diaphragme (réglages manuels et automatiques) ne sont ni enregistrés, ni rappelés. Les valeurs de mise au point et de diaphragme actuelles sont enregistrées.
- Les valeurs de mise au point et de diaphragme ne peuvent être rappelées que si les réglages manuels sont applicables.
- Pour ce qui est de la balance des blancs, les valeurs de réglage du WHITE BALANCE MODE actuel sont enregistrées. Si une valeur préréglée est rappelée quand AWB A ou AWB B est sélectionné, la valeur de réglage qui était en vigueur au moment de l'enregistrement est rappelée.

<REMARQUE>

- S'il y a une grande différence de température ambiante entre le moment de l'enregistrement et le moment où le réglage est rappelé, le réglage risque de se déplacer.
- Si un déplacement s'est produit, l'enregistrement doit être refait.
- Si une opération manuelle du panoramique horizontal, du panoramique vertical, de la mise au point ou du diaphragme est effectuée pendant le rappel d'un préréglage, les opérations préréglées pour le panoramique horizontal, le panoramique vertical, la mise au point ou le diaphragme sont annulées.
- Si un autre préréglage est rappelé pendant le rappel d'un préréglage, le premier rappel de préréglage est annulé, et l'opération correspondant au préréglage appelé en dernier est exécutée à la place.
- Lors du rappel de la mémoire préréglée pendant un rappel de mémoire préréglée en cours (le premier rappel de mémoire préréglée est abandonné et le rappel suivant est effectué), avec [SERIAL] ou [IP] de [TRACKING DATA OUTPUT] réglé sur [ON], la production des données de suivi peut être retardée ou la valeur peut ne pas être mise à jour. (→ page 79)

Exploitation à partir de la télécommande sans fil

Il est possible d'enregistrer et rappeler jusqu'à douze réglages (préréglages N° 1 à N° 12) depuis la télécommande sans fil.

Les touches <1> à <12> correspondent aux mémoires de préréglage N° 1 à N° 12 de l'appareil.

■ Enregistrement des réglages dans les mémoires de préréglage

1. Afficher l'image à filmer sur le moniteur.

Agir sur les touches de panoramique horizontal ou vertical ou de zoom pour déterminer l'angle de la caméra.

Régler la mise au point, le diaphragme, le gain et la balance des blancs si besoin est.

2. Tout en tenant la touche <PRESET> enfoncée, appuyer sur la touche correspondant au numéro de la mémoire de préréglage.

- Si un numéro de mémoire de préréglage contenant déjà un réglage est sélectionné, le réglage existant est effacé et remplacé par le nouveau.

■ Rappel des réglages de la mémoire de préréglage

1. Appuyer sur la touche sur laquelle le réglage a été enregistré.

Exploitation à partir d'un panneau de commande

Utilisation d'un AW-RP150 ou AW-RP60

Jusqu'à 100 entrées peuvent être enregistrées.

Pour en savoir plus, se reporter au mode d'emploi du panneau de commande.

Réglage de la balance des blancs

Afin de reproduire les blancs avec exactitude, ajuster le rapport entre les trois couleurs primaires (RVB). Si la balance des blancs se dérègle, non seulement le blanc sera mal reproduit, mais les teintes de couleur de l'écran dans leur totalité seront également affectées.

- Le réglage doit être effectué quand l'appareil est utilisé pour la première fois ou si l'appareil n'a pas été utilisé pendant une longue période.
- Effectuer le réglage lorsque les conditions d'éclairage ou de luminosité sont modifiées.

Le réglage de balance des blancs pouvant être sélectionné est "AWB" (réglage automatique de la balance des blancs), qui règle automatique la balance des blancs quand la touche <AWB> du panneau de commande est actionnée, ou "ATW" (suivi automatique de la balance des blancs), qui règle constamment la balance des blancs.

Les résultats du réglage AWB peuvent être sauvegardés dans deux mémoires, A et B, si [AWB A] ou [AWB B] a été sélectionné pour la balance des blancs.

- Une fois que les valeurs de balance des blancs ont été réglées, elles peuvent être rétablies facilement. Il suffit de les sélectionner sur les menus de la caméra ou l'écran de configuration web [Setup], ou d'appuyer sur les touches du panneau de commande, pourvu qu'elles soient utilisées dans les mêmes conditions que celles qui étaient en vigueur au moment où les valeurs ont été réglées. Il n'y a pas besoin de refaire ce réglage.
- Si un nouveau réglage est entré, le réglage précédent est effacé.
- La balance de réglage des blancs n'est pas accessible en mode nuit.
- La balance des blancs ne peut pas être réglée durant la lecture pré-réglée.

Utiliser les deux mémoires pour préserver des réglages correspondant à des conditions de mise au point différentes.

<REMARQUE>

- Après le réglage de la balance des blancs, avec [SERIAL] ou [IP] de [TRACKING DATA OUTPUT] réglé sur [ON], la production des données de suivi peut être retardée ou la valeur peut ne pas être mise à jour. (→ page 79)

Réglage automatique (AWB : AWB A ou AWB B)

Exploitation à partir de la télécommande sans fil

1. Régler la valeur de [PAINT] – [W/B BAL SETTING] – [WHITE BALANCE MODE] sur [AWB A] ou sur [AWB B].

2. Filmer un sujet blanc (comme un mur ou un mouchoir blanc) de manière qu'il remplisse l'écran.

- Ne pas filmer d'objet très brillant ou lumineux.

3. Appuyer sur la touche <SET>.

Le réglage de la balance des blancs automatique (AWB) est effectué et le paramètre de la balance des blancs est entré.

- Avec [MONITOR DISPLAY] – [STATUS INDICATOR] – [STATUS(AUTO)] – [ON] et avec [OUTPUT ITEM] pour chaque connecteur de sortie ([OUTPUT] – [12G SDI OUT/SFP+], etc.) réglé sur [STATUS], lorsque le réglage de la balance des blancs finit normalement, "AWB OK" s'affiche au centre de l'écran.

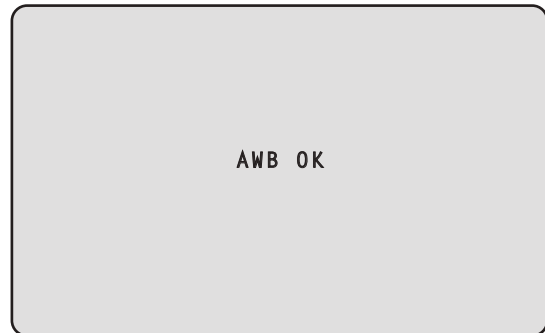

<REMARQUE>

- Le réglage ne peut pas être effectué pendant que la barre de couleur est affichée.
Commuter sur l'image caméra en appuyant sur la touche <MODE>.
- La balance des blancs ne peut pas être réglée durant la lecture pré-réglée.
- Si le réglage échoue, un message d'erreur tel que "OUT RANGE NG", "HIGH LIGHT NG", "LOW LIGHT NG" ou "ATW NG" s'affiche.
- Les résultats de la AWB s'affichent pendant la consultation du menu OSD même si [OUTPUT ITEM] n'est pas réglé sur [STATUS].

Exploitation à partir d'un panneau de commande

Utilisation d'un AW-RP150 ou AW-RP60

Pour en savoir plus, se reporter au mode d'emploi du panneau de commande.

<REMARQUE>

- La balance des blancs risque de ne pas être réglée correctement si l'éclairage de l'objet est trop faible.
- Étant donné que l'appareil possède une mémoire intégrée, la balance des blancs définie restera mémorisée même si l'alimentation est coupée. De plus, il n'est pas nécessaire de réinitialiser la balance des blancs si la température de la couleur de ces objets reste inchangée. Cependant, elle doit être réinitialisée si la température de la couleur change, comme lors d'un déplacement de l'intérieur vers l'extérieur ou inversement.

Suivi automatique de la balance des blancs (ATW)

Quand le réglage de la balance des blancs est réglé sur [ATW], la balance des blancs continue d'être ajustée automatiquement et constamment. Elle est automatiquement corrigée même si la source de lumière ou la température de couleur changent, afin de produire des images parfaitement naturelles.

Ceci fonctionne lorsque [PAINT] – [W/B BALANCE SETTING] – [ATW] est réglé sur [ON].

<REMARQUE>

- L'ATW risque de ne pas fonctionner correctement si des faisceaux de lumière vive (ex: éclairage fluorescent) pénètrent dans un écran.
- La balance des blancs risque de ne pas être réglée correctement si la scène filmée ne contient aucun objet blanc.
- La balance des blancs risque de se dérégler si différentes sources de lumière, comme la lumière du soleil ou un éclairage fluorescent, sont appliquées.

Préréglages 3200K et 5600K

Si [3200K] ou [5600K] est sélectionné pour la balance des blancs, cette dernière est réglée pour une température de couleur de 3200 K (équivalent à un éclairage halogène) ou 5600 K (équivalent à la lumière du jour), respectivement.

Cette fonction marche quand [3200K] ou [5600K] est sélectionné à la place de [AWB A] ou [AWB B] en suivant les étapes de "Réglage automatique" dans "Réglage de la balance des blancs" (→ page 51).

VAR

Lorsque [VAR] est sélectionné pour la balance des blancs, vous pouvez sélectionner une température de couleur comprise entre 2000K et 15000K.

<REMARQUE>

- La valeur [VAR] affichée ne garantit pas une valeur absolue. Utiliser la valeur comme référence.

Réglage de la balance des noirs

Afin de reproduire les noirs avec exactitude, régler les niveaux zéro des trois couleurs primaires (RVB). Si la balance des noirs se dérègle, non seulement le noir sera mal reproduit, mais les teintes de couleur de l'écran dans leur totalité seront également affectées.

Le réajustement de la balance des noirs n'est pas nécessaire dans le cadre de circonstances normales mais est requis dans les situations suivantes.

- **Le réglage doit être effectué quand l'appareil est utilisé pour la première fois ou si l'appareil n'a pas été utilisé pendant une longue période.**
- **Le réglage doit être effectué lorsque la température ambiante change de manière significative, notamment durant les changements de saison.**

<REMARQUE>

- Après le réglage de la balance des noirs, avec [SERIAL] ou [IP] de [TRACKING DATA OUTPUT] réglé sur [ON], la production des données de suivi peut être retardée ou la valeur peut ne pas être mise à jour. (→ page 79)

Réglage automatique

Exploitation à partir de la télécommande sans fil

À l'étape 3 de "Réglage automatique" (→ page 51) de "Réglage de la balance des blancs", lorsque la touche <SET> est pressée pendant environ 2 secondes, le réglage de la balance des noirs automatique (ABB) est exécuté et la balance des noirs est définie.

La balance des blancs sera aussi configurée, il faut donc veiller à assurer les conditions nécessaires au réglage de la balance des blancs avant de mettre en œuvre cette procédure.

- Si le réglage de la balance des noirs réussit, "ABB OK" apparaît au centre de l'écran.



<REMARQUE>

- Le réglage ne peut pas être effectué pendant que la barre de couleur est affichée.
Commuter sur l'image caméra en appuyant sur la touche <MODE>.
- La balance des noirs ne peut pas être réglée durant la lecture pré-réglée.

Exploitation à partir d'un panneau de commande

Utilisation d'un AW-RP150 ou AW-RP60

Pour en savoir plus, se reporter au mode d'emploi du panneau de commande.

Réglage du niveau du noir (master pedestal)

Le niveau du noir peut être réglé si plusieurs caméras sont utilisées en plus de l'appareil. S'adresser au revendeur pour qu'il effectue ce réglage.

(Utiliser un oscilloscope ou un moniteur de forme d'onde pour le réglage.)

Régler le niveau du noir en fonction des appareils et dispositifs utilisés.

Exploitation à partir de la télécommande sans fil

1. Appuyer sur la touche <IRIS MANU>.

Passer le diaphragme en mode manuel.

2. Appuyer sur la touche <IRIS ->.

Le diaphragme de l'objectif se ferme.

3. Régler la valeur dans [PAINT] – [PEDESTAL] – [MASTER PEDESTAL] pour ajuster le niveau du noir pour qu'il soit pareil aux autres.

Des réglages précis sont disponibles avec les paramètres [R PEDESTAL]/[G PEDESTAL]/[B PEDESTAL], etc.

Exploitation à partir d'un panneau de commande

Utilisation d'un AW-RP150 ou AW-RP60

Pour en savoir plus, se reporter au mode d'emploi du panneau de commande.

Réglage du genlock

Le réglage de genlock sert à aligner la phase au moyen d'une synchronisation externe (genlock) quand plusieurs caméras sont utilisées ou quand l'appareil doit être utilisé avec d'autres dispositifs. Cet appareil accepte les signaux de synchronisation externes BBS (Black Burst Sync) et Tri-Level.

En réglant [BASIC CONFIG] – [SYNC SIGNAL] – [REF SIGNAL] sur [BBS/TRI-LEVEL SYNC], il est possible de synchroniser la sortie du signal de synchronisation externe provenant du connecteur G/L. S'adresser au revendeur pour qu'il effectue ce réglage. (Utiliser un oscilloscope bicourbe pour le réglage.)

Réglage de la phase horizontale

Observer les formes d'onde correspondant à l'entrée du signal de synchronisation externe (signal de synchronisation sur trois niveaux - tri-level) et à la sortie du signal vidéo sur l'oscilloscope bicourbe, et utiliser la télécommande sans fil ou le panneau de commande pour aligner la phase horizontale.

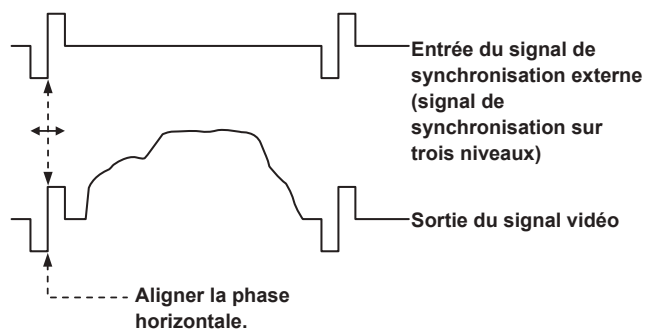

Exemple: Quand la phase de synchronisation sur trois niveaux est réglée

Il est possible de régler la phase horizontale en modifiant les valeurs dans [BASIC CONFIG] – [SYNC SIGNAL] – [GEN-LOCK] – [H PHASE-COARSE] et [H PHASE-FINE].

Options des menus de la caméra

Écran du Top menu

BASIC CONFIG

Permet de définir les éléments de configuration de base de la caméra (éléments de configuration système).

NETWORK

Permet de définir les éléments de configuration de base liés aux réseaux.

OUTPUT

Permet de définir les éléments des différents connecteurs de sortie.

RETURN

Permet de définir les éléments liés aux images de retour.

AUDIO

Permet de définir les éléments liés au son.

IP SIGNAL

Permet de définir les éléments liés à la sortie image/son relatifs à l'IP.

PAINT

Permet de définir les éléments liés aux images de la caméra.

LENS

Permet de définir les éléments liés aux objectifs.

MONITOR DISPLAY

Permet de définir les éléments des voyants d'état/affichages d'indication, etc.

TRACKING DATA OUTPUT

Permet de définir les éléments liés à la sortie des données de suivi.

CROP

Permet de définir les éléments liés au CROP (recadrage).

PAN/TILT

Permet de définir les éléments liés au PAN/TILT.

PRESET

Permet de définir les éléments liés au PRESET.

FILES

Permet de définir les éléments liés au fichier SCENE/fichier USER.

MAINTENANCE

Permet de définir les éléments liés à l'entretien.

<REMARQUE>

- Durant une transmission vidéo sur IP (H.264/H.265/M-JPEG), il pourrait y avoir du retard dans les commandes du menu OSD. La fluidité des commandes du menu OSD peut redevenir possible en réglant [IP SIGNAL] – [IP(H.264/H.265)] – [CHAR] sur [OFF]. (→ page 65, page 133)

BASIC CONFIG

FREQUENCY

[60Hz, 59.94Hz, 50Hz, 24Hz, 23.98Hz]

Cette option permet de commuter la fréquence d'image complète.

- Pour en savoir plus sur la manière de changer la fréquence, se reporter à "Changement de la fréquence" (→ page 57).

FORMAT

Pour [60Hz]

2160/60p, 1080/60p

Pour [59.94Hz]

2160/59.94p, 2160/29.97p, 1080/119.88p, 1080/59.94p, 1080/29.97p, 720/59.94p

Pour [50Hz]

2160/50p, 2160/25p, 1080/100p, 1080/50p, 1080/25p, 720/50p

Pour [24Hz]

2160/24p, 1080/24p

Pour [23.98Hz]

2160/23.98p, 1080/23.98p

<REMARQUE>

- La diffusion s'arrête lors de la modification du format du système.
- Pour en savoir plus sur la manière de changer le format, se reporter à "Changement du format" (→ page 58).

SFP+ MODE [12G OUTPUT, ST2110, ST2110 JPEG XS]

Permet de définir le mode de fonctionnement du connecteur SFP+.

12G OUTPUT	Le même signal vidéo est produit en tant que sortie vidéo du connecteur 12G SDI OUT.
ST2110	Des données vidéo/audio conformes à la norme SMPTE ST2110 (non compressé) sont produites.
ST2110 JPEG XS	Des données vidéo/audio conformes à la norme SMPTE ST2110 JPEG XS (compressé) sont produites.

<REMARQUE>

- Cet appareil redémarre automatiquement lorsque [SFP+ MODE] est modifié.
- Les fonctions suivantes ne peuvent pas être utilisées lorsque [12G OUTPUT] est sélectionné :
 - La sortie vidéo/audio SMPTE ST2110 (non compressé) et JPEG XS (compressé)
 - L'entrée vidéo (RETURN) SMPTE ST2110 (non compressé) et JPEG XS (compressé) (→ page 65)
 - La synchronisation PTP (→ page 57)
- Les fonctions suivantes ne peuvent pas être utilisées lorsque [ST2110 JPEG XS] est sélectionné :
 - BAR ID (→ page 57)
 - WFM (WaveForm) (→ page 78)
 - High bandwidth NDI (→ page 64, page 143)

V-LOG [OFF, ON]

Permet de définir le mode V-LOG.

OFF	Ce paramètre permet des réglages détaillés de la qualité de l'image sur la caméra.
ON	Définir une courbe gamma qui fournit des tons vastes et une large plage de latitude (plage d'exposition). Un étalonnage sera nécessaire après la prise de vue.

<REMARQUE>

- Ceci ne peut pas être réglé lorsque [BASIC CONFIG] – [HDR] est sur [ON].
- Les fonctions pour régler la qualité de l'image sont limitées avec [BASIC CONFIG] – [V-LOG] – [ON].

V-LOG PAINT SW [OFF, ON]

Choisir s'il faut rendre possible les réglages dans le menu [PAINT] lorsque [BASIC CONFIG] – [V-LOG] est sur [ON].

<REMARQUE>

- Ceci ne peut pas être réglé lorsque [BASIC CONFIG] – [V-LOG] est sur [OFF].

HDR [ON, OFF]

Permet d'activer/désactiver le mode HDR.

<REMARQUE>

- Ceci ne peut pas être réglé lorsque [BASIC CONFIG] – [V-LOG] est sur [ON].

Options des menus de la caméra (suite)

GAMUT [NORMAL, WIDE_G2]

Permet de définir la gamme de couleur.

NORMAL	Gamme de couleurs équivalente BT.709.
WIDE_G2	Gamme de couleurs équivalente BT.2020.

<REMARQUE>

- Ceci ne peut pas être réglé lorsque [BASIC CONFIG] – [HDR] est sur [OFF].

SHOOTING MODE [NORMAL, LOW LIGHT]

Permet de sélectionner le mode de prise de vues en fonction de l'environnement ambiant.

NORMAL	Sélectionner pour faire des prises de vues dans un endroit où le niveau de luminosité est normal.
LOW LIGHT	Sélectionner pour des prises de vues à haute sensibilité. (Adapté aux prises de vue dans un environnement sombre)

<REMARQUE>

- Le niveau de noir peut varier lorsque [LOW LIGHT] est sélectionné, mais ceci n'est pas le signe d'un problème de performance de la caméra.

SERIAL CONNECTION

BAUD RATE [9600bps, 38400bps, 115200bps]

Permet de définir la vitesse de communication (vitesse de transmission baud) du connecteur RS-422.

<REMARQUE>





- Cet élément est désactivé avec [TRACKING DATA OUTPUT] – [SERIAL] – [ON].

BAR [OFF, ON]

OFF	Émet les images de la caméra.
ON	Émet la mire de couleur.

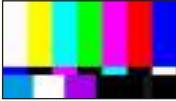
COLOR BAR TYPE [TYPE1, TYPE2, TYPE3, TYPE4, TYPE5]

Permet de sélectionner le type de barre de couleur à afficher.

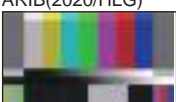
COLOR BAR TYPE		Émission mire de couleur		
		Transmissions sur IP (H.264/H.265/M-JPEG)	SDI/HDMI ou SMPTE ST2110/ High bandwidth NDI	
TYPE1		TYPE1	SDI/HDMI	
			TYPE1	TYPE1
			SMPTE ST2110/ High bandwidth NDI	
TYPE2		TYPE2	SDI/HDMI	
			TYPE2	TYPE2
			SMPTE ST2110/ High bandwidth NDI	
TYPE3		TYPE1	SDI/HDMI	
			TYPE3	TYPE3
			SMPTE ST2110/ High bandwidth NDI	
TYPE4		TYPE1	SDI/HDMI	
			TYPE3	TYPE4
			SMPTE ST2110/ High bandwidth NDI	
TYPE5		TYPE1	SDI/HDMI	
			TYPE3	TYPE5
			SMPTE ST2110/ High bandwidth NDI	
			TYPE3	TYPE3

<REMARQUE>

- Lorsque [BAR] est sur [ON], les mires de couleur des différents écrans de réglage HDR/GAMUT/V-LOG sont émises comme des mires de couleur avec [HDR] [OFF]/[V-LOG] [OFF].

- Les mires de couleur des transmissions sur IP (H.264/H.265/M-JPEG) ne sont pas conformes SMPTE.
- BAR ID (→ page 57) n'est pas produit avec le [TYPE4]/[TYPE5].
- Avec [TYPE4], 2020 est produit même en étant réglé sur 709.
- TYPE3/TYPE4/TYPE5 ne sont pas produits avec les modes de transmission IP (H.264/H.265/M-JPEG).
- TYPE4/TYPE5 ne sont pas produits avec SMPTE ST2110 et NDI à large bande passante.

tone [OFF, ON]

Permet d'effectuer les réglages de la sortie du signal de la tonalité de test (1 kHz) tandis que la barre de couleur est affichée.

OFF	La tonalité de test n'est pas reproduite.
ON	La tonalité de test est produite.

TALLY

TALLY [ENABLE, DISABLE]

Définir si désactiver [DISABLE]/activer [ENABLE] la fonction qui permet d'allumer ou d'éteindre les voyants tally avec le signal du contrôle de transmission.

TALLY BRIGHTNESS [LOW, MID, HIGH]

Permet de régler la luminosité des LED tally.

TALLY GUARD [OFF, ON]

Les fonctions suivantes sont supprimées durant l'entrée du seul signal de transmission R :

- Le fonctionnement de la balance des blancs automatique et de la balance des noirs automatique
- L'affichage du menu OSD
- Les indicateurs d'état OSD

TALLY LED LIMIT

Permet de définir si limiter l'éclairage des voyants tally pour chacune des couleurs (R/G/Y) du signal de contrôle de transmission.

R [LIMIT, UNLIMIT]

G [LIMIT, UNLIMIT]

Y [LIMIT, UNLIMIT]

LIMIT	Limite l'éclairage des voyants tally.
UNLIMIT	Allume les voyants tally.

<REMARQUE>

- Si [LIMIT] est sélectionné pour [TALLY LED LIMIT], seul les voyants tally de cet appareil sont limités. L'affichage de l'état de la transmission sur les dispositifs externes (les pupitres de contrôle AW-RP150, AW-RP60, etc.) reste actif.

EXTERNAL OUTPUT

Cette option permet de sélectionner le type de signal de sortie à partir des lignes de signal de sortie externe (Output1, Output2) du connecteur RS-422. (→ page 17)

OUTPUT1

[OFF, R-TALLY, G-TALLY, Y-TALLY]

OUTPUT2

[OFF, R-TALLY, G-TALLY, Y-TALLY]

OFF	Le signal n'est pas produit.
R-TALLY	L'état de réception du signal tally rouge est produit.
G-TALLY	L'état de réception du signal tally vert est produit.
Y-TALLY	L'état de réception du signal de transmission jaune est produit.

Options des menus de la caméra (suite)

TSL5.0

Permet d'effectuer les réglages liés au protocole TSL version 5.0. Avec la fonction TSL5.0, définir les informations nécessaires pour contrôler les voyants tally de cet appareil depuis un dispositif qui prend en charge le protocole TSL5.0.

INDEX NO. [1 à 65534]

En faisant correspondre l'INDEX réglé sur le dispositif de commande TSL5.0 et le numéro d'index de cet appareil, il est possible de contrôler individuellement les voyants tally de cet appareil.

PORT [1 à 65535]

Permet de définir le numéro de port qui recevra les commandes par le protocole TSL5.0.

SYNC SIGNAL

Permet d'effectuer les réglages pour synchroniser les signaux de sortie vidéo/audio.

REF SIGNAL [BBS/TRI-LEVEL SYNC, PTP]

BBS/TRI-LEVEL SYNC	La synchronisation s'effectue en fonction du signal de référence SDI du connecteur G/L.
PTP	La synchronisation s'effectue en fonction du PTP provenant du connecteur SFP+.

<REMARQUE>

- [PTP] ne peut pas être sélectionnée si la clé logicielle SMPTE ST2110 (AW-SFU60) est désactivée.
- Lorsque [BASIC CONFIG] – [SFP+ MODE] est sur [12G OUTPUT], [PTP] ne peut pas être sélectionné.
- Lorsque [IP SIGNAL] – [ST2110] – [MOIP MODE] est sur [OFF], [PTP] ne peut pas être sélectionné.
- Lorsque [SFP+ MODE] est sur [ST2110 JPEG XS], la synchronisation de sortie des images ST2110 JPEG XS (compressé) est retardée d'environ 12 lignes par rapport au signal de référence (BBS/TRI-LEVEL SYNC ou PTP).

GEN-LOCK

Permet de régler la phase.

H PHASE-COURSE [-5 à 5]

Permet d'effectuer des réglages grossiers de la phase horizontale dans le Genlock.

H PHASE-FINE [-100 à 100]

Permet d'effectuer des réglages précis de la phase horizontale dans le Genlock.

<REMARQUE>

- Ceci ne peut pas être réglé lorsque [BASIC CONFIG] – [SYNC SIGNAL] – [REF SIGNAL] est sur [PTP].

BAR ID

BAR ID [OFF, ON]

Permet de sélectionner OFF/ON pour l'affichage ID sur la mire de couleur.

BRIGHTNESS [0 à 100%]

Permet de définir la couleur du texte de l'ID de la caméra sur la mire de couleur.

ID1 POSITION V [0 à 5]

Permet de préciser la police des unités pour la position de départ de l'affichage de la caméra ID1 (verticalement : nombre de lignes) sur la mire de couleur.

ID1 POSITION H [0 à 15]

Permet de préciser la police des unités pour la position de départ de l'affichage de la caméra ID1 (horizontalement : nombre de colonne) sur la mire de couleur.

ID1

Permet de définir la chaîne de caractères de la [BAR ID].

16 caractères maximum

(Caractères alphanumériques, espace, ! # % & ' () * + , - . / : ; < = > ? [] _ ~ \$ @ |)

ID2 POSITION V [0 à 5]

Permet de préciser la police des unités pour la position de départ de l'affichage de la caméra ID2 (verticalement : nombre de lignes) sur la mire de couleur.

ID2 POSITION H [0 à 15]

Permet de préciser la police des unités pour la position de départ de l'affichage de la caméra ID2 (horizontalement : nombre de colonne) sur la mire de couleur.

ID2

Permet de définir la chaîne de caractères de la [BAR ID].

16 caractères maximum

(Caractères alphanumériques, espace, ! # % & ' () * + , - . / : ; < = > ? [] _ ~ \$ @ |)

OFFSET V [0 à 89]

Permet d'effectuer des réglages précis de la position d'affichage de la [BAR ID] (position décalée des pixels dans la police : verticalement).

OFFSET H [0 à 79]

Permet d'effectuer des réglages précis de la position d'affichage de la [BAR ID] (position décalée des pixels dans la police : horizontalement).

<REMARQUE>

- BAR ID s'affiche uniquement via les sorties SDI, HDMI, SMPTE ST2110 et NDI à large bande passante. Cela ne s'affiche pas avec une transmission sur IP (H.264/H.265/M-JPEG).
- BAR ID est désactivé lorsque [SFP+ MODE] est sur [ST2110 JPEG XS].

■ Changement de la fréquence

Lorsque la fréquence actuellement sélectionnée est modifiée dans [FREQUENCY], l'écran de confirmation de pré-changement de fréquence s'affiche.

Écran de confirmation avant le changement de fréquence

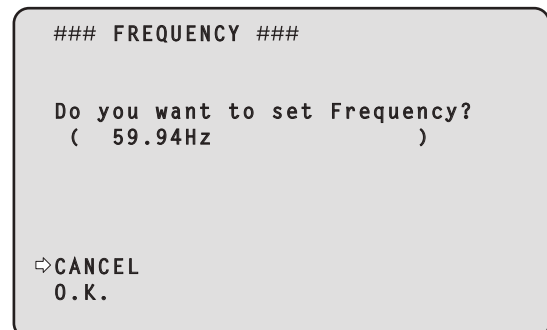

- La fréquence à régler est affichée entre les parenthèses de l'écran.
- Lorsque vous déplacez le curseur sur [O.K.] sur l'écran de confirmation avant le changement de fréquence et confirmez, l'écran de confirmation après le changement de fréquence apparaît.

<REMARQUE>

- Lorsque vous utilisez un moniteur ne prenant pas en charge les fréquences 60Hz/59.94Hz/50Hz/24Hz/23.98Hz, il est possible que les images ne s'affichent pas après le changement de fréquence. Avant de changer la fréquence, vérifiez que votre moniteur prend en charge cette fréquence.
- Lorsque la fréquence est modifiée, l'appareil redémarre.

■ Changement du format

Lorsque le format actuellement sélectionné est modifié dans [FORMAT], l'écran de confirmation de pré-changement de format s'affiche.

Écran de confirmation avant le changement de format

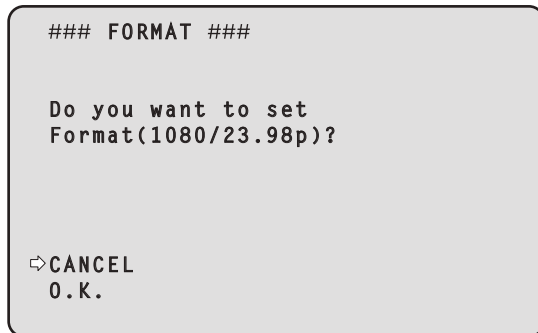

- Le format choisi est indiqué entre parenthèses sur l'écran.
- Lorsque vous déplacez le curseur sur [O.K.] sur l'écran de confirmation avant le changement de format et confirmez, l'écran de confirmation après le changement de format apparaît.

Écran de confirmation après le changement de format

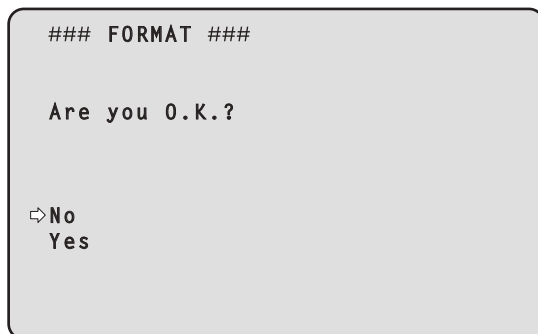

- Une fois validé par le curseur sur [Yes], l'affichage revient sur l'écran de sélection [FORMAT] dans le format post-changement de format.
- Une fois validé par le curseur sur [No], l'affichage revient sur l'écran de sélection [FORMAT] après être revenu au format pré-changement de format.
La même situation se produit si aucune opération n'est effectuée dans les 30 secondes.
- Lorsque Format est modifié, la transmission vidéo IP s'arrête.
- Lorsque Format est modifié, le Format de chaque sortie (12Gi SDI OUT, 3G SDI OUT, HDMI) est réinitialisé sur sa valeur prédéfinie.

NETWORK

LAN

Permet de faire une variété de réglages liés au connecteur LAN.

DHCP [OFF, ON]

Permet de mettre sur OFF/ON le DHCP.

IP ADDRESS

Permet de définir l'adresse IP pour cet l'appareil.

La valeur définie est appliquée à cet appareil lorsque [SET EXECUTE] est exécuté.

SUBNET MASK

Permet de définir le masque de sous-réseau pour cet l'appareil.

La valeur définie est appliquée à cet appareil lorsque [SET EXECUTE] est exécuté.

DEFAULT GATEWAY

Permet de définir la passerelle par défaut pour cet l'appareil.

La valeur définie est appliquée à cet appareil lorsque [SET EXECUTE] est exécuté.

MAC ADDRESS

L'adresse MAC de cet appareil s'affiche.

SFP+

Permet de faire une variété de réglages liés au connecteur SFP+.

<REMARQUE>

- Ceci ne peut pas être réglé lorsque [BASIC CONFIG] – [SFP+ MODE] est sur [12G OUTPUT].

DHCP [OFF, ON]

Permet de mettre sur OFF/ON le DHCP.

IP ADDRESS

Permet de définir l'adresse IP pour cet l'appareil.

La valeur définie est appliquée à cet appareil lorsque [SET EXECUTE] est exécuté.

SUBNET MASK

Permet de définir le masque de sous-réseau pour cet l'appareil.

La valeur définie est appliquée à cet appareil lorsque [SET EXECUTE] est exécuté.

DEFAULT GATEWAY

Permet de définir la passerelle par défaut pour cet l'appareil.

La valeur définie est appliquée à cet appareil lorsque [SET EXECUTE] est exécuté.

MAC ADDRESS

L'adresse MAC de cet appareil s'affiche.

USB

Permet de faire une variété de réglages liés au connecteur USB.

DHCP [OFF, ON]

Permet de mettre sur OFF/ON le DHCP.

IP ADDRESS

Permet de définir l'adresse IP pour cet l'appareil.

La valeur définie est appliquée à cet appareil lorsque [SET EXECUTE] est exécuté.

SUBNET MASK

Permet de définir le masque de sous-réseau pour cet l'appareil.

La valeur définie est appliquée à cet appareil lorsque [SET EXECUTE] est exécuté.

Options des menus de la caméra (suite)

DEFAULT GATEWAY

Permet de définir la passerelle par défaut pour cet l'appareil.
La valeur définie est appliquée à cet appareil lorsque [SET EXECUTE] est exécuté.

COMMON SETTING

DNS [MANUAL, AUTO]

Définir si l'adresse du serveur DNS doit être obtenue automatiquement [AUTO] ou saisie manuellement [MANUAL].
Le réglage DNS doit être effectué si [MANUAL] est sélectionné.
En utilisant la fonction DHCP, si [AUTO] est sélectionné alors l'adresse du serveur DNS sera obtenue automatiquement.
Consulter l'administrateur système concernant les réglages.

PRIMARY

SECONDARY

DOMAIN

Permet d'afficher l'adresse IP/nom de domaine du serveur DNS.
Les réglages ne peuvent pas être modifiés dans le menu OSD, en conséquence les modifier depuis la fenêtre Web en cas de nécessité.

HTTP PORT [1 à 65535]

Les numéros de port sont attribués séparément.
Les numéros de port suivants sont utilisés par l'appareil et ne sont donc pas disponibles.
20, 21, 23, 25, 42, 53, 67, 68, 69, 110, 123, 161, 162, 443, 546, 547, 554, 995, 5960 à 5985, 7960 à 8060, 10669, 10670, 11900, 59000 à 61000

HTTPS PORT [1 à 65535]

Les numéros de port sont attribués séparément.
Les numéros de port suivants sont utilisés par l'appareil et ne sont donc pas disponibles.
20, 21, 23, 25, 42, 53, 67, 68, 69, 80, 110, 123, 161, 162, 546, 547, 554, 995, 5960 à 5985, 7960 à 8060, 10669, 10670, 11900, 59000 à 61000

OUTPUT

12G SDI OUT/SFP+

Permet d'effectuer les réglages de sortie du connecteur 12G SDI OUT/SFP+.

FORMAT SELECT

Permet de régler le format de sortie.

Les formats suivants peuvent être définis en fonction des réglages de [FORMAT] dans [BASIC CONFIG].

Fréquence	Format du système	Format (12G SDI OUT/SFP+)
60Hz	2160/60p	2160/60p 1080/60p
	1080/60p	1080/60p
59.94Hz	2160/59.94p	2160/59.94p 1080/59.94p*1
	2160/29.97p	2160/29.97p 1080/29.97p
	1080/119.88p	1080/59.94p*3
	1080/59.94p	1080/59.94p 1080/59.94i
	1080/29.97p	1080/29.97p
	720/59.94p	720/59.94p
50Hz	2160/50p	2160/50p 1080/50p*2
	2160/25p	2160/25p 1080/25p
	1080/100p	1080/50p*3
	1080/50p	1080/50p 1080/50i
	1080/25p	1080/25p
	720/50p	720/50p
24Hz	2160/24p	2160/24p 1080/24p
	1080/24p	1080/24p
23.98Hz	2160/23.98p	2160/23.98p 1080/23.98p
	1080/23.98p	1080/23.98p

*1 Lorsque [UHD CROP] est sur [CROP(720)], la sortie est en 720/59.94p.

*2 Lorsque [UHD CROP] est sur [CROP(720)], la sortie est en 720/50p.

*3 Pour le 119.88p (ou 100p), "Frame 1" est produit avec une fréquence taillée de moitié (59.94p (ou 50p)).

HDR OUTPUT SELECT

[SDR(709), HDR(709), HDR(2020)]

Permet de sélectionner le signal de sortie lorsque [HDR] est sur [ON].

SDR(709)	Sélectionne le signal de sortie SDR.
HDR(709)	Sélectionne le signal de sortie HDR (BT.709 gamme de couleurs équivalente)
HDR(2020)	Sélectionne le signal de sortie HDR (BT.2020 gamme de couleurs équivalente)

<REMARQUE>

- Ceci ne peut pas être réglé lorsque [BASIC CONFIG] – [HDR] est sur [OFF].
- [HDR(2020)] peut être sélectionné uniquement lorsque [BASIC CONFIG] – [GAMUT] est sur [WIDE_G2].

Options des menus de la caméra (suite)

V-LOG OUTPUT SELECT [V-LOG, V-709]

Permet de sélectionner le signal de sortie lorsque [V-LOG] est sur [ON].

V-LOG	Sortie avec une courbe gamma ayant une large plage de tons et de latitude (plage d'exposition).
V-709	Converti pour la sortie en images adaptées à la prévisualisation.

<REMARQUE>

- Ceci ne peut pas être réglé lorsque [BASIC CONFIG] – [V-LOG] est sur [OFF].

OUTPUT ITEM [MENU ONLY, STATUS]

Permet de sélectionner le type OSD à superposer sur la vidéo produite.

MENU ONLY	Affiche uniquement le menu OSD.
STATUS	Affiche le menu OSD et l'état OSD.

CHAR [OFF, ON]

Permet de définir si superposer l'OSD.

3G SDI [LEVEL-A, LEVEL-B]

Lorsque [FORMAT SELECT] (12G SDI OUT/SFP+) est sur [1080/59.94p], [1080/60p] ou [1080/50p], sélectionner le format pour la sortie des signaux 3G SDI.

<REMARQUE>

- [3G SDI] ne peut pas être modifié si [FORMAT SELECT] (12G SDI OUT/SFP+) est sur un autre paramètre que [1080/59.94p], [1080/60p] ou [1080/50p].

3G SDI OUT1

Permet d'effectuer les réglages de sortie du connecteur 3G SDI OUT1.

FORMAT SELECT

Permet de régler le format de sortie.

Les formats suivants peuvent être définis en fonction des réglages de [FORMAT] dans [BASIC CONFIG].

Fréquence	Format du système	Format (3G SDI OUT1)
60Hz	2160/60p	1080/60p
	1080/60p	1080/60p
59.94Hz	2160/59.94p	1080/59.94p*1 1080/59.94i*1
	2160/29.97p	1080/29.97p
	1080/119.88p	1080/59.94p*3
	1080/59.94p	1080/59.94p 1080/59.94i
	1080/29.97p	1080/29.97p
	720/59.94p	720/59.94p
50Hz	2160/50p	1080/50p*2 1080/50i*2
	2160/25p	1080/25p
	1080/100p	1080/50p*3
	1080/50p	1080/50p 1080/50i
	1080/25p	1080/25p
	720/50p	720/50p
24Hz	2160/24p	1080/24p
	1080/24p	1080/24p
23.98Hz	2160/23.98p	1080/23.98p
	1080/23.98p	1080/23.98p

*1 Lorsque [UHD CROP] est sur [CROP(720)], la sortie est en 720/59.94p.

*2 Lorsque [UHD CROP] est sur [CROP(720)], la sortie est en 720/50p.

*3 Pour le 119.88p (ou 100p), "Frame 1" est produit avec une fréquence taillée de moitié (59.94p (ou 50p)).

HDR OUTPUT SELECT

[SDR(709), HDR(709), HDR(2020)]

Permet de sélectionner le signal de sortie lorsque [HDR] est sur [ON].

SDR(709)	Sélectionne le signal de sortie SDR.
HDR(709)	Sélectionne le signal de sortie HDR (BT.709 gamme de couleurs équivalente).
HDR(2020)	Sélectionne le signal de sortie HDR (BT.2020 gamme de couleurs équivalente).

<REMARQUE>

- Ceci ne peut pas être réglé lorsque [BASIC CONFIG] – [HDR] est sur [OFF].
- [HDR(2020)] peut être sélectionné uniquement lorsque [BASIC CONFIG] – [GAMUT] est sur [WIDE_G2].

V-LOG OUTPUT SELECT [V-LOG, V-709]

Permet de sélectionner le signal de sortie lorsque [V-LOG] est sur [ON].

V-LOG	Sortie avec une courbe gamma ayant une large plage de tons et de latitude (plage d'exposition).
V-709	Converti pour la sortie en images adaptées à la prévisualisation.

<REMARQUE>

- Ceci ne peut pas être réglé lorsque [BASIC CONFIG] – [V-LOG] est sur [OFF].

Options des menus de la caméra (suite)

OUTPUT ITEM [MENU ONLY, STATUS]

Permet de sélectionner le type OSD à superposer sur la vidéo produite.

MENU ONLY	Affiche uniquement le menu OSD.
STATUS	Affiche le menu OSD et l'état OSD.

CHAR [OFF, ON]

Permet de définir si superposer l'OSD.

3G SDI [LEVEL-A, LEVEL-B]

Lorsque [FORMAT SELECT] (13G SDI OUT1) est sur [1080/59.94p], [1080/60p] ou [1080/50p], sélectionner le format pour la sortie des signaux 3G SDI.

<REMARQUE>

- [3G SDI] ne peut pas être modifié si [FORMAT SELECT] (3G SDI OUT1) est sur un autre paramètre que [1080/59.94p], [1080/60p] ou [1080/50p].

3G SDI OUT2/PM

Permet d'effectuer les réglages de sortie du connecteur 3G SDI OUT2/PM.

OUTPUT SELECT [CAM, RETURN]

Permet de basculer entre la sortie des images de la caméra et les images reçues via RETURN (images entrées via SMPTE ST2110).

CAM	Produit les images d'entrée de la caméra.
RETURN	Produit les images reçues via RETURN (images d'entrée SMPTE ST2110).

<REMARQUE>

- Ceci ne peut pas être défini lorsque [BASIC CONFIG] – [FORMAT] est sur [720/59.94p] ou [720/50p].
- Ceci ne peut pas être réglé lorsque [BASIC CONFIG] – [SFP+ MODE] est sur [12G OUTPUT].
- Ceci ne peut pas être réglé lorsque [CROP] – [UHD CROP] est sur [CROP(720)].
- Cet élément ne peut pas être sélectionné si la clé logicielle SMPTE ST2110 (AW-SFU60) est désactivée.

FORMAT SELECT

Permet de régler le format de sortie.

Les formats suivants peuvent être définis en fonction des réglages de [FORMAT] dans [BASIC CONFIG].

Fréquence	Format du système	Format (3G SDI OUT2/PM)
60Hz	2160/60p	1080/60p
	1080/60p	1080/60p
59.94Hz	2160/59.94p	1080/59.94p*1 1080/59.94i*1
	2160/29.97p	1080/29.97p
	1080/119.88p	1080/59.94p*3
	1080/59.94p	1080/59.94p 1080/59.94i
	1080/29.97p	1080/29.97p
	720/59.94p	720/59.94p
50Hz	2160/50p	1080/50p*2 1080/50i*2
	2160/25p	1080/25p
	1080/100p	1080/50p*3
	1080/50p	1080/50p 1080/50i
	1080/25p	1080/25p
	720/50p	720/50p
24Hz	2160/24p	1080/24p
	1080/24p	1080/24p
23.98Hz	2160/23.98p	1080/23.98p
	1080/23.98p	1080/23.98p

*1 Lorsque [UHD CROP] est sur [CROP(720)], la sortie est en 720/59.94p.

*2 Lorsque [UHD CROP] est sur [CROP(720)], la sortie est en 720/50p.

*3 Pour le 119.88p (ou 100p), "Frame 2" est produit avec une fréquence taillée de moitié (59.94p (ou 50p)).

<REMARQUE>

- Lorsque [3G SDI OUT2/PM] – [OUTPUT SELECT] est sur [RETURN], le format affiché est le même que [IP SIGNAL] – [ST2110] – [RET VIDEO RX] et il ne peut pas être modifié.

Options des menus de la caméra (suite)

HDR OUTPUT SELECT

[SDR(709), HDR(709), HDR(2020)]

Permet de sélectionner le signal de sortie lorsque [HDR] est sur [ON].

SDR(709)	Sélectionne le signal de sortie SDR.
HDR(709)	Sélectionne le signal de sortie HDR (BT.709 gamme de couleurs équivalente).
HDR(2020)	Sélectionne le signal de sortie HDR (BT.2020 gamme de couleurs équivalente).

<REMARQUE>

- Ceci ne peut pas être réglé lorsque [BASIC CONFIG] – [HDR] est sur [OFF].
- [HDR(2020)] peut être sélectionné uniquement lorsque [BASIC CONFIG] – [GAMUT] est sur [WIDE_G2].

V-LOG OUTPUT SELECT [V-LOG, V-709]

Permet de sélectionner le signal de sortie lorsque [V-LOG] est sur [ON].

V-LOG	Sortie avec une courbe gamma ayant une large plage de tons et de latitude (plage d'exposition).
V-709	Converti pour la sortie en images adaptées à la prévisualisation.

<REMARQUE>

- Ceci ne peut pas être réglé lorsque [BASIC CONFIG] – [V-LOG] est sur [OFF].

OUTPUT ITEM [MENU ONLY, STATUS]

Permet de sélectionner le type OSD à superposer sur la vidéo produite.

MENU ONLY	Affiche uniquement le menu OSD.
STATUS	Affiche le menu OSD et l'état OSD.

CHAR [OFF, ON]

Permet de définir si superposer l'OSD.

3G SDI [LEVEL-A, LEVEL-B]

Lorsque [FORMAT SELECT] (3G SDI OUT2/PM) est sur [1080/59.94p], [1080/60p] ou [1080/50p], sélectionner le format pour la sortie des signaux 3G SDI.

<REMARQUE>

- [3G SDI] ne peut pas être modifié si [FORMAT SELECT] (3G SDI OUT2/PM) est sur un autre paramètre que [1080/59.94p], [1080/60p] ou [1080/50p].

HDMI

Permet d'effectuer les réglages de sortie du connecteur HDMI.

FORMAT SELECT

Permet de régler le format de sortie.

Les formats suivants peuvent être définis en fonction des réglages de [FORMAT] dans [BASIC CONFIG].

Fréquence	Format du système	Format (HDMI)
60Hz	2160/60p	2160/60p 1080/60p
	1080/60p	1080/60p
59.94Hz	2160/59.94p	2160/59.94p 1080/59.94p*1
	2160/29.97p	2160/29.97p 1080/29.97p
	1080/119.88p	1080/119.88p
	1080/59.94p	1080/59.94p 1080/59.94i
	1080/29.97p	1080/29.97p
	720/59.94p	720/59.94p
50Hz	2160/50p	2160/50p 1080/50p*2
	2160/25p	2160/25p 1080/25p
	1080/100p	1080/100p
	1080/50p	1080/50p 1080/50i
	1080/25p	1080/25p
	720/50p	720/50p
24Hz	2160/24p	2160/24p 1080/24p
	1080/24p	1080/24p
23.98Hz	2160/23.98p	2160/23.98p 1080/23.98p
	1080/23.98p	1080/23.98p

*1 Lorsque [UHD CROP] est sur [CROP(720)], la sortie est en 720/59.94p.

*2 Lorsque [UHD CROP] est sur [CROP(720)], la sortie est en 720/50p.

HDR OUTPUT SELECT

[SDR(709), HDR(709), HDR(2020)]

Permet de sélectionner le signal de sortie lorsque [HDR] est sur [ON].

SDR(709)	Sélectionne le signal de sortie SDR.
HDR(709)	Sélectionne le signal de sortie HDR (BT.709 gamme de couleurs équivalente).
HDR(2020)	Sélectionne le signal de sortie HDR (BT.2020 gamme de couleurs équivalente).

<REMARQUE>

- Ceci ne peut pas être réglé lorsque [BASIC CONFIG] – [HDR] est sur [OFF].
- [HDR(2020)] peut être sélectionné uniquement lorsque [BASIC CONFIG] – [GAMUT] est sur [WIDE_G2].

Options des menus de la caméra (suite)

V-LOG OUTPUT SELECT [V-LOG, V-709]

Permet de sélectionner le signal de sortie lorsque [V-LOG] est sur [ON].

V-LOG	Sortie avec une courbe gamma ayant une large plage de tons et de latitude (plage d'exposition).
V-709	Converti pour la sortie en images adaptées à la prévisualisation.

<REMARQUE>

- Ceci ne peut pas être réglé lorsque [BASIC CONFIG] – [V-LOG] est sur [OFF].

VIDEO SAMPLING [4:2:2/10bit, 4:2:0/8bit]

Lorsque [FORMAT SELECT] dans [HDMI] est sur [2160/59.94p], [2160/60p] ou [2160/50p], sélectionner la sortie d'échantillonnage de la vidéo du connecteur HDMI.

<REMARQUE>

- Lorsque [FORMAT SELECT] dans [HDMI] est autre que [2160/59.94p], [2160/60p] ou [2160/50p], [VIDEO SAMPLING] ne peut pas être modifié et il est fixé sur [4:2:2/10bit].

CHAR [OFF, ON]

Permet de définir si superposer l'OSD.

RETURN

RETURN1 ID

Il est possible de donner un nom aux images de retour (images d'entrée SMPTE ST2110).

Il peut comporter 5 caractères.

Caractères alphanumériques, espace, ! # % & ' () * + , - . / : ; < = > ? [] _ ~ \$ @ |

Le nom défini est superposé sur les images produites depuis le même connecteur lorsque [RETURN] est sélectionné dans [OUTPUT] – [3G SDI OUT2/PM] – [OUTPUT SELECT].

<REMARQUE>

- Cet élément ne peut pas être sélectionné si la clé logicielle SMPTE ST2110 (AW-SFU60) est désactivée.

AUDIO

AUDIO [OFF, ON]

Permet de mettre l'entrée AUDIO sur OFF/ON.

INPUT1 SETTING

INPUT SELECT [LINE, MIC, MIC+48V]

Permet de régler le commutateur d'entrée de AUDIO INPUT1.

LINE	Sélectionne l'entrée LINE.
MIC	Sélectionne l'entrée microphone.
MIC+48V	Sélectionne l'alimentation fantôme +48V de l'entrée du microphone.

Ceci est activé uniquement lorsque [AUDIO] est réglé sur [ON].

MIC GAIN [60dB, 40dB]

Permet de définir le gain de l'amplificateur microphone de l'entrée microphone AUDIO INPUT1.

Ceci est activé uniquement lorsque [AUDIO] – [INPUT1 SETTING] – [INPUT SELECT] est sur [MIC] ou [MIC+48V].

LINE LEVEL [+4dB, 0dB]

Permet de définir le niveau d'entrée de l'entrée ligne AUDIO INPUT1.

Ceci est activé uniquement lorsque [AUDIO] – [INPUT1 SETTING] – [INPUT SELECT] est sur [LINE].

INPUT2 SETTING

INPUT SELECT [LINE, MIC, MIC+48V]

Permet de régler le commutateur d'entrée de AUDIO INPUT2.

LINE	Sélectionne l'entrée LINE.
MIC	Sélectionne l'entrée microphone.
MIC+48V	Sélectionne l'alimentation fantôme +48V de l'entrée du microphone.

Ceci est activé uniquement lorsque [AUDIO] est réglé sur [ON].

MIC GAIN [60dB, 40dB]

Permet de définir le gain de l'amplificateur microphone de l'entrée microphone AUDIO INPUT2.

Ceci est activé uniquement lorsque [AUDIO] – [INPUT2 SETTING] – [INPUT SELECT] est sur [MIC] ou [MIC+48V].

LINE LEVEL [+4dB, 0dB]

Permet de définir le niveau d'entrée de l'entrée ligne AUDIO INPUT2.

Ceci est activé uniquement lorsque [AUDIO] – [INPUT2 SETTING] – [INPUT SELECT] est sur [LINE].

Options des menus de la caméra (suite)

OUTPUT SETTING

Permet d'afficher l'état du réglage de la sortie audio.

CH SELECT [INPUT1/INPUT2, INPUT1, INPUT2]

Permet de sélectionner la destination de la sortie audio.

INPUT1/INPUT2	CH1-INPUT1/CH2-INPUT2
INPUT1	CH1-INPUT1/CH2-INPUT1
INPUT2	CH1-INPUT2/CH2-INPUT2

<REMARQUE>

- Lorsque [CH SELECT] est sur [INPUT1], INPUT2 AUDIO TX de ST2110 n'est pas sorti.
- Lorsque [CH SELECT] est sur [INPUT2], INPUT1 AUDIO TX de ST2110 n'est pas sorti.

CH1 VOLUME LEVEL

[-40dB à 0dB à +20dB (1dB pas)]

Permet de régler le volume de la sortie audio CH1.

CH2 VOLUME LEVEL

[-40dB à 0dB à +20dB (1dB pas)]

Permet de régler le volume de la sortie audio CH2.

HEAD ROOM [FS-12dB, FS-18dB, FS-20dB]

Permet de définir l'espace en hauteur de la pièce (niveau de base).

FS-12dB	-12dBFS
FS-18dB	-18dBFS
FS-20dB	-20dBFS

ST2110 AUDIO FORMAT

INPUT1 [1ms/8ch, 0.125ms/8ch]

Permet de définir le format pour AUDIO (INPUT1) de SMPTE ST2110.

INPUT2 [1ms/8ch, 0.125ms/8ch]

Permet de définir le format pour AUDIO (INPUT2) de SMPTE ST2110.

<REMARQUE>

- Cet élément ne peut pas être sélectionné si la clé logicielle SMPTE ST2110 (AW-SFU60) est désactivée.
- Ceci ne peut pas être réglé lorsque [BASIC CONFIG] – [SFP+ MODE] est sur [12G OUTPUT].

IP SIGNAL

NDI

Permet de faire une variété de réglages liés aux images NDI à large bande passante.

FORMAT SELECT

Permet de régler le format de sortie.

Fréquence	Format du système	Format (NDI)
60Hz	2160/60p	2160/60p* ⁹ 1080/60p
	1080/60p	1080/60p
59.94Hz	2160/59.94p	2160/59.94p* ^{1, 2} 1080/59.94p
	2160/29.97p	2160/29.97p* ³ 1080/29.97p
	1080/119.88p	1080/59.94p* ¹⁰
	1080/59.94p	1080/59.94p
	1080/29.97p	1080/29.97p
	720/59.94p	720/59.94p
50Hz	2160/50p	2160/50p* ^{4, 5} 1080/50p
	2160/25p	2160/25p* ⁶ 1080/25p
	1080/100p	1080/50p* ¹⁰
	1080/50p	1080/50p
	1080/25p	1080/25p
	720/50p	720/50p
24Hz	2160/24p	2160/24p* ⁷ 1080/24p
	1080/24p	1080/24p
23.98Hz	2160/23.98p	2160/23.98p* ⁸ 1080/23.98p
	1080/23.98p	1080/23.98p

*1 Lorsque [UHD CROP] est sur [CROP(1080)], la sortie est en 1080/59.94p.

*2 Lorsque [UHD CROP] est sur [CROP(720)], la sortie est en 720/59.94p.

*3 Lorsque [UHD CROP] est sur [CROP(1080)], la sortie est en 1080/29.97p.

*4 Lorsque [UHD CROP] est sur [CROP(1080)], la sortie est en 1080/50p.

*5 Lorsque [UHD CROP] est sur [CROP(720)], la sortie est en 720/50p.

*6 Lorsque [UHD CROP] est sur [CROP(1080)], la sortie est en 1080/25p.

*7 Lorsque [UHD CROP] est sur [CROP(1080)], la sortie est en 1080/24p.

*8 Lorsque [UHD CROP] est sur [CROP(1080)], la sortie est en 1080/23.98p.

*9 Lorsque [UHD CROP] est sur [CROP(1080)], la sortie est en 1080/60p.

*10 Pour le 119.88p (ou 100p), "Frame 1" est produit avec une fréquence taillée de moitié (59.94p (ou 50p)).

<REMARQUE>

- Les menus OSD ne s'affichent pas sur la vidéo de sortie du NDI à large bande passante.
- "High bandwidth NDI" n'est pas produit lorsque [SFP+ MODE] est sur [ST2110 JPEG XS]. Le format image n'est pas non plus affiché.

IP(H.264/H.265)

Permet de faire une variété de réglages liés aux transmission vidéo sur IP (H.264/H.265/M-JPEG).

OUTPUT ITEM [MENU ONLY, STATUS]

Permet de sélectionner le type OSD à superposer sur la vidéo produite.

MENU ONLY	Affiche uniquement le menu OSD.
STATUS	Affiche le menu OSD et l'état OSD.

CHAR [OFF, ON]

Permet de définir si superposer l'OSD.

<REMARQUE>

- Durant une transmission vidéo sur IP (H.264/H.265/M-JPEG), il pourrait y avoir du retard dans les commandes du menu OSD. La fluidité des commandes du menu OSD peut redevenir possible en réglant cet élément sur [OFF].

ST2110

Permet de faire une variété de réglages et des modifications d'affichage liés aux images SMPTE ST2110.

<REMARQUE>

- Cet élément ne peut pas être sélectionné si la clé logicielle SMPTE ST2110 (AW-SFU60) est désactivée.
- Ceci ne peut pas être réglé lorsque [BASIC CONFIG] – [SFP+ MODE] est sur [12G OUTPUT].

MOIP MODE [OFF, ON]

Permet de sélectionner OFF/ON pour MOIP (entrée/sortie vidéo/audio SMPTE ST2110).

MAIN VIDEO TX

FORMAT

Permet de définir/afficher le format image du signal vidéo MAIN de la norme SMPTE ST2110 (non compressé).

<REMARQUE>

- Les images de la caméra sans superposition telles que les menus OSD et les cadres CROP sont produites depuis MAIN VIDEO TX.
- Lorsque [MOIP MODE] est sur [OFF], MAIN VIDEO TX n'est pas produit. Le format image n'est pas non plus affiché.
- Le format MAIN VIDEO TX n'est pas produit lorsque [SFP+ MODE] est sur [ST2110 JPEG XS]. Le format image n'est pas non plus affiché.

CROP VIDEO TX

FORMAT

Permet de définir/afficher le format image du signal vidéo CROP de la norme SMPTE ST2110 (non compressé).

<REMARQUE>

- Les images de la caméra sans superposition comme les menus OSD sont produites depuis CROP VIDEO TX.
- Lorsque [MOIP MODE] est sur [OFF] et que [UHD CROP] est réglé sur [OFF], CROP VIDEO TX n'est pas produit. Le format image n'est pas non plus affiché.
- Le format CROP VIDEO TX n'est pas produit lorsque [SFP+ MODE] est sur [ST2110 JPEG XS]. Le format image n'est pas non plus affiché.

MONITOR VIDEO TX

FORMAT

Permet de définir/afficher le format image du signal vidéo du moniteur de la norme SMPTE ST2110 (non compressée).

<REMARQUE>

- L'affichage du menu OSD avec des images sorties depuis MONITOR VIDEO TX de ST2110 est lié au réglage effectué dans [OUTPUT] – [3G SDI OUT2/PM] – [CHAR] et [OUTPUT ITEM].
- Lorsque [MOIP MODE] est sur [OFF] et que [OUTPUT] – [3G SDI OUT2/PM] – [OUTPUT SELECT] est réglé sur [RETURN], MONITOR VIDEO TX n'est pas produite. Le format image n'est pas non plus affiché.
- Le format MONITOR VIDEO TX n'est pas produit lorsque [SFP+ MODE] est sur [ST2110 JPEG XS]. Le format image n'est pas non plus affiché.

RETURN VIDEO RX

FORMAT

Permet de définir/afficher le format image du signal vidéo RETURN de la norme SMPTE ST2110 (non compressé).

<REMARQUE>

- Le format RETURN VIDEO RX ne peut entrer lorsque [MOIP MODE] est sur [OFF] et [BASIC CONFIG] – [FORMAT] sur [720/59.94p] ou [720/50p]. Le format image n'est pas non plus affiché.
- Le format RETURN VIDEO RX ne peut entrer lorsque [UHD CROP] est sur [CROP(720)]. Le format image n'est pas non plus affiché.

JPEG XS TX VIDEO SELECT [MAIN, CROP]

Permet de sélectionner la sortie pour la norme SMPTE ST2110 JPEG XS (compressé).

MAIN	Produit la vidéo principale.
CROP	Produit une vidéo CROP.

<REMARQUE>

- [MAIN] et [CROP] ne peuvent pas être produits simultanément.
- Cet élément ne peut pas être défini lorsque [MOIP MODE] est sur [OFF].
- Cet élément ne peut pas être défini lorsque [SFP+ MODE] est sur [ST2110].
- Cet élément ne peut pas être défini lorsque [BASIC CONFIG] – [FORMAT] est sur [720/59.94p] ou [720/50p].
- Cet élément ne peut pas être défini lorsque [UHD CROP] est sur [CROP(720)].
- Cet élément est fixé sur [MAIN] lorsque [SFP+ MODE] est sur [ST2110 JPEG XS] et que [MOIP MODE] est sur [ON] et [UHD CROP] sur [OFF].

MAIN VIDEO JPEG XS TX

FORMAT

Permet de définir/afficher le format image du signal vidéo MAIN de la norme SMPTE ST2110 JPEG XS (compressé).

<REMARQUE>

- Les images de la caméra sans superposition comme les menus OSD sont produites à partir du format MAIN VIDEO JPEG XS TX.
- Le format MAIN VIDEO JPEG XS TX n'est pas produit lorsque [MOIP MODE] est sur [OFF]. Le format image n'est pas non plus affiché.
- Le format MAIN VIDEO JPEG XS TX n'est pas produit lorsque [SFP+ MODE] est sur [ST2110]. Le format image n'est pas non plus affiché.
- Le format MAIN VIDEO JPEG XS TX n'est pas produit lorsque [JPEG XS TX VIDEO SELECT] est sur [CROP]. Le format image n'est pas non plus affiché.

CROP VIDEO JPEG XS TX

FORMAT

Permet de définir/afficher le format image du signal vidéo CROP de la norme SMPTE ST2110 JPEG XS (compressé).

<REMARQUE>

- Les images CROP sans superposition comme les menus OSD sont produites à partir du format CROP VIDEO JPEG XS TX.
- Le format CROP VIDEO JPEG XS TX n'est pas produit lorsque [MOIP MODE] est sur [OFF]. Le format image n'est pas non plus affiché.
- Le format CROP VIDEO JPEG XS TX n'est pas produit lorsque [SFP+ MODE] est sur [ST2110]. Le format image n'est pas non plus affiché.
- Le format CROP VIDEO JPEG XS TX n'est pas produit lorsque [JPEG XS TX VIDEO SELECT] est sur [MAIN]. Le format image n'est pas non plus affiché.

RET VIDEO JPEG XS RX

FORMAT

Permet de définir/afficher le format image du signal vidéo RETURN de la norme SMPTE ST2110 JPEG XS (compressé).

<REMARQUE>

- Le format RET VIDEO JPEG XS RX ne peut entrer lorsque [MOIP MODE] est [OFF]. Le format image n'est pas non plus affiché.
- Le format RET VIDEO JPEG XS RX ne peut entrer lorsque [SFP+ MODE] est [ST2110]. Le format image n'est pas non plus affiché.
- Le format RET VIDEO JPEG XS RX ne peut entrer lorsque [BASIC CONFIG] – [FORMAT] est [720/59.94p] ou [720/50p]. Le format image n'est pas non plus affiché.
- Le format RET VIDEO JPEG XS RX ne peut entrer lorsque [UHD CROP] est [CROP(720)]. Le format image n'est pas non plus affiché.

PAINT

AUTO

Permet d'effectuer les réglages du fonctionnement automatique.

AGC [OFF, ON]

Permet de définir le comportement du contrôle de gain auto.

AUTO IRIS [OFF, ON]

Permet de choisir si mettre le réglage automatique du diaphragme sur OFF/ON.

ATW [OFF, ON]

Permet de définir le comportement de la fonction de suivi automatique de la balance des blancs.

AUTO SHUTTER [OFF, ON]

Permet de définir le comportement du contrôle d'obturation automatique.

KNEE MODE [AUTO, MANUAL]

Cette option permet de régler le mode de fonctionnement de la compression de dégradé (coude).

GAIN SETTING

Le gain d'image est ajusté ici.

GAIN [-6dB à 12dB]

Le gain d'image est ajusté ici.

Dans les endroits trop obscurs, régler le gain vers le haut; inversement, dans les endroits trop lumineux, régler le gain vers le bas.

AGC [OFF, ON]

Permet de définir le comportement du contrôle de gain auto.

AGC MAX GAIN [6dB, 12dB]

Permet de définir la quantité d'augmentation maximale de gain qui augmente lorsque [AGC] fonctionne.

FRAME MIX SW [OFF, ON]

Permet de définir le contrôle d'adjonction d'images (augmentation du gain grâce à la mémoire de capteur).

FRAME MIX [6dB, 12dB, 18dB, 24dB]

Sélectionner la quantité d'adjonction d'images (augmentation du gain grâce à la mémoire de capteur).

Quand l'adjonction d'images est réalisée, le film apparaît comme s'il manquait quelques images.

Ceci ne peut être configuré lorsque le format est 2160/29.97p, 2160/23.98p, 2160/24p, 2160/25p, 1080/29.97p, 1080/23.98p, 1080/24p, 1080/25p, 1080/119.88p ou 1080/100p.

<REMARQUE>

- Sous un éclairage utilisant une lampe à décharge, comme une lampe fluorescente ou à vapeur de mercure, la luminosité peut varier de manière cyclique, les couleurs peuvent changer et des bandes horizontales peuvent apparaître et disparaître de l'image.
- Lorsque [FRAME MIX] est réglé sur 6dB, 12dB, 18dB ou 24dB, si [SHUTTER SW] est réglé sur [ON], [FRAME MIX SW] passe sur [OFF].

DAY/NIGHT [DAY, NIGHT]

C'est ici que s'opère la commutation entre prise de vues standard et prise de vues nocturne (prise de vue avec éclairage infrarouge).

DAY	Prise de vues standard (mode jour)
NIGHT	Prise de vues nocturne (mode nuit)

<REMARQUE>

- En mode nuit, la sortie vidéo s'effectue en noir et blanc. De plus, l'ouverture du diaphragme sera forcée.
- La balance de réglage des blancs n'est pas accessible en mode nuit.
- La commutation du filtre à densité neutre (ND) n'est pas possible en mode nuit.

Options des menus de la caméra (suite)

IRIS

AUTO IRIS [OFF, ON]

Permet de sélectionner OFF/ON pour le réglage automatique du diaphragme.

OFF	Ne règle pas automatiquement le diaphragme.
ON	Règle automatiquement le diaphragme.

WINDOW SELECT [1 à 5]

Permet de définir la plage photométrique lorsque [AUTO IRIS] est activé.

Les images fenêtrées apparaissent comme suit lorsque les options [1] à [4] sont sélectionnées :

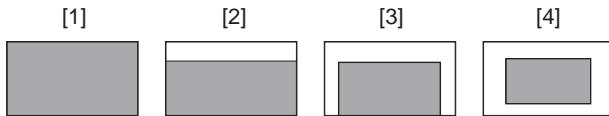

Une zone fenêtrée peut être définie lorsque [5] est sélectionné.

La zone peut être définie à l'aide d'un navigateur Web.

(→ page 118)

PICTURE LEVEL [-50 à +50]

Sélectionner cette option de menu pour régler le niveau de l'image cible avec compensation automatique de l'exposition.

Ceci est actif lorsque l'une des fonctions de correction automatique de l'exposition suivantes est réglée sur [ON].

- Quand [AUTO IRIS] est réglé sur [ON]
- Quand [AUTO SHUTTER] est réglé sur [ON]
- Quand [AGC] est réglé sur [ON]

PEAK RATIO [0 à 100]

Permet de régler la valeur de crête et le rapport de valeur moyenne de la photométrie lorsque [AUTO IRIS] est activé.

Plus le nombre de la valeur de réglage est élevé, plus il y aura de réaction de crête dans la fenêtre de détection du diaphragme.

Plus le nombre de la valeur de réglage est bas, plus il y aura de réaction de la valeur moyenne dans la fenêtre de détection du diaphragme.

AUTO IRIS CLOSE LIMIT [NORMAL, F8, F7, F5.6]

Permet de régler la vitesse de contrôle de la fonction diaphragme auto.

NORMAL	Remonte à la position normale (aux alentours de F9).
F8	La limite est aux alentours de F8.
F7	La limite est aux alentours de F7.
F5.6	La limite est aux alentours de F5.6.

IRIS SPEED [1 à 3]

Permet de régler la vitesse de contrôle de la fonction diaphragme.

1	Permet de contrôler le diaphragme à vitesse lente.
2	Permet de contrôler le diaphragme à vitesse normale.
3	Permet de contrôler le diaphragme à vitesse rapide.

W/B BAL SETTING

ATW [OFF, ON]

Permet de définir le comportement de la fonction de suivi automatique de la balance des blancs.

Lorsque [ON] est sélectionné, la balance des blancs est réglée automatiquement et de façon continue, la compensation s'effectuant automatiquement même si la source de lumière et la température de couleur changent.

WHITE BALANCE MODE

[AWB A, AWB B, 3200K, 5600K, VAR]

C'est ici que l'on paramètre le mode de balance des blancs.

Sélectionner le mode quand la nature de la source lumineuse ou d'autres facteurs produisent des couleurs pas naturelles.

Si la couleur blanche servant de référence peut être reconnue, les sujets peuvent être filmés dans des couleurs naturelles.

AWB A AWB B	Lorsque [AWB A] ou [AWB B] est sélectionné et que la balance des blancs est effectuée, les résultats du réglage sont stockés dans la mémoire sélectionnée. Lorsque [AWB A] ou [AWB B] est sélectionné par la suite, la balance des blancs sauvegardée dans la mémoire sélectionnée peut être rappelée.
3200K	C'est le mode de balance des blancs idéal quand la source de lumière est un éclairage à halogène à 3200K.
5600K	C'est le mode de balance des blancs idéal quand la source de lumière est un éclairage fluorescent ou la lumière du soleil à 5600K.
VAR	Vous pouvez définir une température de couleur comprise entre 2000K et 15000K.

W.BAL VAR [2000K à 15000K]

Vous pouvez définir une température de couleur comprise entre 2000K et 15000K.

ATW SPEED [NORMAL, SLOW, FAST]

Cette option permet de définir la vitesse de commande de la fonction ATW.

NORMAL	Suivi à vitesse normale.
SLOW	Suivi à une vitesse plus lente que [NORMAL].
FAST	Suivi à une vitesse plus rapide que [NORMAL].

ATW TARGET R [-10 à +10]

Permet d'effectuer les réglages de la sortie du canal R lors de la convergence avec la balance des blancs par suivi automatique.

ATW TARGET B [-10 à +10]

Permet d'effectuer les réglages de la sortie du canal B lors de la convergence avec la balance des blancs par suivi automatique.

SHOCKLESS WB SW [OFF, ON]

Permet de régler la commande pour définir si effectuer les transitions instantanément ou graduellement lorsque [WHITE BALANCE MODE] est commuté.

OFF	Transitions instantanées
ON	Transitions graduelles

SHOCKLESS WB SPEED [1 à 5]

Permet de définir la vitesse de transition lorsque [WHITE BALANCE MODE] est commuté.

Options des menus de la caméra (suite)

SHUTTER SPEED

SHUTTER SW [OFF, ON]

Permet de mettre sur ON/OFF la fonction obturation.

AUTO SHUTTER [OFF, ON]

Permet de mettre sur ON/OFF l'obturation automatique.

AUTO SHUTTER LIMIT [1/100, 1/120, 1/250]

Permet de sélectionner la valeur d'obturation maximal lorsque AUTO SHUTTER est activé.

Cette option est activée uniquement lorsque [AUTO SHUTTER] est réglé sur [ON].

SHUTTER MODE [STEP, SYNCHRO]

Permet de choisir le mode d'obturation.

STEP	L'obturateur incrémental est sélectionné (les incréments peuvent être modifiés).
SYNCHRO	L'obturateur synchro est sélectionné (le réglage peut être modifié en continu).

SHUTTER SPEED

La vitesse d'obturation peut être choisie dans la liste ci-dessous.

	Quand [STEP] est sélectionné à [SHUTTER MODE]
Mode 60p/59.94p/59.94i	1/100, 1/120, 1/125, 1/250, 1/500, 1/1000, 1/1500, 1/2000
Mode 29.97p	1/48, 1/50, 1/60, 1/96, 1/100, 1/120, 1/125, 1/250, 1/500, 1/1000, 1/1500, 1/2000
Mode 23.98p	1/48, 1/50, 1/60, 1/96, 1/100, 1/120, 1/125, 1/250, 1/500, 1/1000, 1/1500, 1/200
Mode 50p/50i	1/60, 1/100, 1/125, 1/250, 1/500, 1/1000, 1/1500, 1/2000
Mode 25p	1/48, 1/50, 1/60, 1/96, 1/100, 1/125, 1/250, 1/500, 1/1000, 1/1500, 1/2000
Mode 119.88p	1/125, 1/250, 1/500, 1/1000, 1/1500, 1/2000
Mode 100p	1/125, 1/250, 1/500, 1/1000, 1/1500, 1/2000

SYNCHRO SCAN

Cette option sert à ajuster la vitesse d'obturation dans le mode sélectionné au paramètre [SHUTTER MODE].

Quand une vitesse d'obturation plus élevée est sélectionnée, les sujets rapides sont moins flous, mais les images deviennent plus sombres.

La vitesse d'obturation peut être choisie dans la liste ci-dessous.

	Quand [SYNCHRO] est sélectionné à [SHUTTER MODE]
Mode 60p/59.94p/59.94i	60.0 Hz à 7200 Hz
Mode 29.97p	30.0 Hz à 7200 Hz
Mode 23.98p	24.0 Hz à 7200 Hz
Mode 50p/50i	50.0 Hz à 7200 Hz
Mode 25p	25.0 Hz à 7200 Hz
Mode 119.88p	120.1 Hz à 7200 Hz
Mode 100p	100.1 Hz à 7200 Hz

PEDESTAL

<REMARQUE>

- Pour tous les éléments PEDESTAL, le réglage n'est pas possible lorsque [V-LOG] est sur [ON] et [V-LOG PAINT SW] sur [OFF].

MASTER PEDESTAL [-200 à +200]

Cette option sert à régler le niveau du noir (réglage du pedestal).

Ces parties deviennent plus sombres si un paramètre négatif est sélectionné, et inversement, elles deviennent plus claires si un paramètre positif est sélectionné.

R PEDESTAL [-800 à +800]

Cette option permet de régler le pedestal R.

G PEDESTAL [-800 à +800]

Cette option permet de régler le pedestal G.

B PEDESTAL [-800 à +800]

Cette option permet de régler le pedestal B.

PEDESTAL OFFSET [OFF, ON]

Permet de régler le niveau de pedestal des canaux R, G et B lorsque la balance automatique des noirs a été réglée.

OFF	Règle le niveau de pedestal sur [0] pour [R PEDESTAL], [G PEDESTAL] et [B PEDESTAL].
ON	Conserve les valeurs définies pour [R PEDESTAL], [G PEDESTAL] et [B PEDESTAL].

CHROMA

<REMARQUE>

- Pour tous les éléments CHROMA, le réglage n'est pas possible lorsque [V-LOG] est sur [ON] et [V-LOG PAINT SW] sur [OFF].

CHROMA LEVEL SW [OFF, ON]

Permet de mettre sur ON/OFF le contrôle du niveau chromatique.

CHROMA LEVEL [-100% à 40%]

C'est ici que l'on règle l'intensité de couleur (niveau de chroma) des images.

COLOR TEMP SETTING

<REMARQUE>

- Pour tous les éléments COLOR TEMP SETTING, le réglage n'est pas possible lorsque [V-LOG] est sur [ON] et [V-LOG PAINT SW] sur [OFF].

COLOR TEMP ACH/BCH

Permet de définir la température de couleur et le gain lorsque le [WHITE BALANCE MODE] est [AWB A] ou [AWB B].

COLOR TEMP ACH [2000K à 15000K]

Ceci permet d'afficher la température de la couleur lorsque le [WHITE BALANCE MODE] est [AWB A].

R GAIN ACH [-400 à +400]

Ceci permet d'activer les réglages R Gain lorsque le [WHITE BALANCE MODE] est [AWB A].

B GAIN ACH [-400 à +400]

Ceci permet d'activer les réglages B Gain lorsque le [WHITE BALANCE MODE] est [AWB A].

G AXIS ACH [-400 à +400]

Il est possible de régler le gain dans la direction G-Mg lorsque le [WHITE BALANCE MODE] est [AWB A].

COLOR TEMP BCH [2000K à 15000K]

Ceci permet d'afficher la température de la couleur lorsque le [WHITE BALANCE MODE] est [AWB B].

R GAIN BCH [-400 à +400]

Ceci permet d'activer les réglages R Gain lorsque le [WHITE BALANCE MODE] est [AWB B].

B GAIN BCH [-400 à +400]

Ceci permet d'activer les réglages B Gain lorsque le [WHITE BALANCE MODE] est [AWB B].

G AXIS BCH [-400 à +400]

Il est possible de régler le gain dans la direction G-Mg lorsque le [WHITE BALANCE MODE] est [AWB B].

RGB GAIN CONTROL SETTING

<REMARQUE>

- Pour tous les éléments RGB GAIN CONTROL SETTING, le réglage n'est pas possible lorsque [V-LOG] est sur [ON] et [V-LOG PAINT SW] sur [OFF].

G GAIN REL CONTROL SW [OFF, ON]

Permet de mettre sur ON/OFF le contrôle de la valeur relative du gain G.

RGB GAIN PRESET

Permet de définir le gain lorsque le [WHITE BALANCE MODE] est [3200K], [5600K], ou [VAR].

R GAIN [-1000 à +1000]

Cette option permet de régler le gain R.

G GAIN [-1000 à +1000]

Cette option permet de régler le gain G.

B GAIN [-1000 à +1000]

Cette option permet de régler le gain B.

RGB GAIN ACH/BCH

Permet de définir le gain lorsque le [WHITE BALANCE MODE] est [AWB A] ou [AWB B].

R GAIN ACH [-1000 à +1000]

Il est possible de régler le gain R lorsque le [WHITE BALANCE MODE] est [AWB A].

G GAIN ACH [-1000 à +1000]

Il est possible de régler le gain G lorsque le [WHITE BALANCE MODE] est [AWB A].

B GAIN ACH [-1000 à +1000]

Il est possible de régler le gain B lorsque le [WHITE BALANCE MODE] est [AWB A].

GAIN OFFSET ACH [OFF, ON]

Lorsque la balance des blancs automatique est effectuée en réglant [WHITE BALANCE MODE] sur [AWB A], permet de régler les valeurs de gain R et de gain B.

OFF	Rétablit les valeurs [R GAIN ACH] et [B GAIN ACH] sur [0].
ON	Laisse les valeurs définies dans [R GAIN ACH] et [B GAIN ACH] telles quelles.

R GAIN BCH [-1000 à +1000]

Il est possible de régler le gain R lorsque le [WHITE BALANCE MODE] est [AWB B].

G GAIN BCH [-1000 à +1000]

Il est possible de régler le gain G lorsque le [WHITE BALANCE MODE] est [AWB B].

B GAIN BCH [-1000 à +1000]

Il est possible de régler le gain B lorsque le [WHITE BALANCE MODE] est [AWB B].

GAIN OFFSET BCH [OFF, ON]

Lorsque la balance des blancs automatique est effectuée en réglant [WHITE BALANCE MODE] sur [AWB B], permet de régler les valeurs de gain R et de gain B.

OFF	Rétablit les valeurs [R GAIN BCH] et [B GAIN BCH] sur [0].
ON	Laisse les valeurs définies dans [R GAIN BCH] et [B GAIN BCH] telles quelles.

Options des menus de la caméra (suite)

FLARE

<REMARQUE>

- Pour tous les éléments FLARE, le réglage n'est pas possible lorsque [V-LOG] est sur [ON] et [V-LOG PAINT SW] sur [OFF].

FLARE [OFF, ON]

Permet de mettre sur OFF/ON la compensation de lumière parasite.

MASTER FLARE [-200 à 0 à +200]

Permet de définir la lumière parasite principale.

R FLARE [-200 à 0 à +200]

Permet de définir la lumière parasite Rch.

G FLARE [-200 à 0 à +200]

Permet de définir la lumière parasite Gch.

B FLARE [-200 à 0 à +200]

Permet de définir la lumière parasite Bch.

GAMMA/BLACK GAMMA

<REMARQUE>

- Pour tous les éléments GAMMA/BLACK GAMMA, le réglage n'est pas possible lorsque [V-LOG] est sur [ON] et [V-LOG PAINT SW] sur [OFF].
- Pour tous les éléments GAMMA/BLACK GAMMA, le réglage n'est pas possible lorsque [HDR] est sur [ON].

GAMMA [OFF, ON]

Permet de mettre sur ON/OFF le mode gamma.

GAMMA MODE SELECT

[HD, NORMAL, CINEMA1, CINEMA2]

Permet de sélectionner le type de la courbe gamma.

HD	Gamma caractéristique pour la vidéo HD (haute définition).
NORMAL	Caractéristique gamma standard.
CINEMA1	Caractéristique gamma à haut contraste.
CINEMA2	Caractéristique gamma modérée.

MASTER GAMMA [0.15 à 0.75 (0.01 pas)]

Cette option permet de régler le niveau de correction de gamma.

Définir des valeurs plus basses adoucit la pente de la courbe gamma pour les zones de faible luminosité et introduit un contraste plus marqué.

Des valeurs plus grandes obtiennent un dégradé étendu pour les zones sombres et produisent des images plus claires. La courbe gamma des zones à basse luminosité sera plus raide et le contraste plus doux.

R GAMMA [-75 à +75]

Permet de définir le gamma du Rch.

B GAMMA [-75 à +75]

Permet de définir le gamma du Bch.

BLACK GAMMA [OFF, ON]

Permet de mettre sur ON/OFF la courbe gamma des zones sombres.

MASTER BLACK GAMMA [-48 à +48]

Permet de régler le niveau de correction gamma du noir maître.

-48 à -1	Permet de compresser les parties sombres.
+1 à +48	Permet d'étendre les parties sombres.

R BLACK GAMMA [-20 à +20]

Permet de régler le niveau de correction gamma du noir pour le Rch.

B BLACK GAMMA [-20 à +20]

Permet de régler le niveau de correction gamma du noir pour le Bch.

BLACK GAMMA RANGE [1 à 3]

Permet de définir le niveau maximum de compression/expansion de la courbe gamma des zones sombres.

1	Environ 20%
2	Environ 30%
3	Environ 40%

INITIAL GAMMA [4.0, 4.5, 5.0]

Permet de définir la pente ascendante de la courbe gamma.

Ceci peut être uniquement défini lorsque [GAMMA MODE SELECT] est sur [HD].

KNEE

<REMARQUE>

- Pour tous les éléments KNEE, le réglage n'est pas possible lorsque [V-LOG] est sur [ON] et [V-LOG PAINT SW] sur [OFF].
- Pour tous les éléments KNEE, le réglage n'est pas possible lorsque [HDR] est sur [ON].
- Quand [DRS] est activé, le réglage du coude est désactivé.

KNEE [OFF, ON]

Permet de mettre sur ON/OFF le mode de fonctionnement de la compression de dégradé (Knee).

KNEE MODE [AUTO, MANUAL]

Cette option permet de régler le mode de fonctionnement de la compression de dégradé (coude).

AUTO	Règle automatiquement le point Knee et la pente Knee.
MANUAL	Règle manuellement le point Knee et la pente Knee.

KNEE MASTER POINT

[80.00% à 110.00% (0.25% pas)]

Cette option permet de définir la position du niveau de compression (point d'inflexion) pour les signaux vidéo à haute luminosité. Elle est activée uniquement lorsque [KNEE MODE] est réglé sur [MANUAL].

KNEE R POINT [-25.00% à 25.00% (0.25% pas)]

Permet d'effectuer les réglages de position du niveau de compression (point knee) du Rch par rapport au [KNEE MASTER POINT]. Elle est activée uniquement lorsque [KNEE MODE] est réglé sur [MANUAL].

KNEE B POINT [-25.00% à 25.00% (0.25% pas)]

Permet d'effectuer les réglages de position du niveau de compression (point knee) du Bch par rapport au [KNEE MASTER POINT]. Elle est activée uniquement lorsque [KNEE MODE] est réglé sur [MANUAL].

KNEE MASTER SLOPE [00 à 199]

Permet de définir l'inclinaison du Knee. Elle est activée uniquement lorsque [KNEE MODE] est réglé sur [MANUAL].

KNEE R SLOPE [-99 à +99]

Permet de régler l'inclinaison du Rch par rapport au [KNEE MASTER SLOPE]. Elle est activée uniquement lorsque [KNEE MODE] est réglé sur [MANUAL].

KNEE B SLOPE [-99 à +99]

Permet de régler l'inclinaison du Bch par rapport au [KNEE MASTER SLOPE]. Elle est activée uniquement lorsque [KNEE MODE] est réglé sur [MANUAL].

AUTO KNEE RESPONSE [1 à 8]

Permet de régler la vitesse de la réponse du coude auto (auto knee). Plus la vitesse de réponse augmente, plus la valeur de réglage est basse.

WHITE CLIP

<REMARQUE>

- Pour tous les éléments WHITE CLIP, le réglage n'est pas possible lorsque [V-LOG] est sur [ON] et [V-LOG PAINT SW] sur [OFF].
- Pour tous les éléments WHITE CLIP, le réglage n'est pas possible lorsque [HDR] est sur [ON].

WHITE CLIP [OFF, ON]

Permet de mettre la fonction clip blanc sur OFF/ON.

MASTER WHITE CLIP LEVEL [80% à 109%]

Permet de régler le niveau de clip blanc maître.

R WHITE CLIP LEVEL [-15% à +15%]

Permet de régler le niveau de clip blanc du Rch par rapport au [MASTER WHITE CLIP LEVEL].

B WHITE CLIP LEVEL [-15% à +15%]

Permet de régler le niveau de clip blanc du Bch par rapport au [MASTER WHITE CLIP LEVEL].

HI-COLOR [OFF, ON]

Permet de définir le contrôle de mode pour étendre la plage dynamique des couleurs. Cela améliore la reproductibilité des couleurs dans les parties très lumineuses.

HI-COLOR LEVEL [1 à 32]

Permet de définir le niveau du mode pour étendre la plage dynamique des couleurs.

DRS

<REMARQUE>

- Pour tous les éléments DRS, le réglage n'est pas possible lorsque [V-LOG] est sur [ON] et [V-LOG PAINT SW] sur [OFF].

DRS [OFF, ON]

Permet de mettre sur ON/OFF la fonction DRS qui effectue les corrections appropriées lors de l'enregistrement d'une vidéo présentant un contraste clair/sombre important.

EFFECT DEPTH [1 à 5]

Permet de définir le niveau d'effet de la fonction DRS. Le niveau d'effet augmente en fonction du chiffre sélectionné.

DETAIL SETTING

<REMARQUE>

- Pour tous les éléments DETAIL SETTING, le réglage n'est pas possible lorsque [V-LOG] est sur [ON] et [V-LOG PAINT SW] sur [OFF].

DETAIL [OFF, ON]

Permet de mettre sur ON/OFF le réglage du contour (netteté des images) des images.

MASTER DETAIL [-31 à +31]

Cette option permet d'ajuster le niveau de correction des contours. Elle est activée uniquement lorsque [DETAIL] est réglé sur [ON].

PEAK FREQUENCY [1 à 8]

Permet de régler la fréquence d'accentuation du détail. Elle est activée uniquement lorsque [DETAIL] est réglé sur [ON].

CRISP [00 à 63]

Permet de régler le niveau de réduction du bruit pour le signal de détail. Elle est activée uniquement lorsque [DETAIL] est réglé sur [ON].

DETAIL GAIN(+) [-31 à +31]

Permet de régler le niveau de détail de la direction plus (vers le plus lumineux). Elle est activée uniquement lorsque [DETAIL] est réglé sur [ON].

DETAIL GAIN(-) [-31 V +31]

Permet de régler le niveau de détail de la direction moins (vers le plus sombre). Elle est activée uniquement lorsque [DETAIL] est réglé sur [ON].

DETAIL CLIP(+) [00 à 63]

Permet de régler le niveau d'écrêtement du signal de détail dans le sens positif (direction plus lumineuse). Elle est activée uniquement lorsque [DETAIL] est réglé sur [ON].

DETAIL CLIP(-) [00 à 63]

Permet de régler le niveau d'écrêtement du signal de détail dans le sens négatif (direction plus sombre). Elle est activée uniquement lorsque [DETAIL] est réglé sur [ON].

KNEE APERTURE LEVEL [00 à 39]

Permet de régler le niveau de détail des parties très lumineuses. Elle est activée uniquement lorsque [DETAIL] est réglé sur [ON].

DETAIL KNEE [00 à 15]

Permet de régler le composant de détail du Knee. Elle est activée uniquement lorsque [DETAIL] est réglé sur [ON].

LEVEL DEPENDENT SW [OFF, ON]

Permet de mettre sur ON/OFF le niveau de réduction des détails dans les parties sombres. Elle est activée uniquement lorsque [DETAIL] est réglé sur [ON].

LEVEL DEPENDENT [00 à 15]

Permet de définir le niveau de réduction des détails dans les parties sombres. Elle est activée uniquement lorsque [DETAIL] est réglé sur [ON].

DARK DETAIL SW [OFF, ON]

Permet de mettre sur ON/OFF la commande qui ajoute des détails dans les parties sombres. Elle est activée uniquement lorsque [DETAIL] est réglé sur [ON].

DARK DETAIL [0 à 7]

Permet de définir le niveau des détails dans les parties sombres. Elle est activée uniquement lorsque [DETAIL] est réglé sur [ON].

DOWNCON SETTING

Permet de régler les contours et les couleurs des images 4K converties en HD.

Ceci est activé lorsque [FORMAT] est l'un des suivants : 2160/59.94p, 2160/29.97p, 2160/23.98p, 2160/24p, 2160/50p, 2160/25p

<REMARQUE>

- Pour tous les éléments DOWNCON SETTING, le réglage n'est pas possible lorsque [V-LOG] est sur [ON] et [V-LOG PAINT SW] sur [OFF].

CHROMA

CHROMA LEVEL SW [OFF, ON]

Permet de mettre sur ON/OFF le contrôle du niveau chromatique.

CHROMA LEVEL [-100% à 40%]

C'est ici que l'on règle l'intensité de couleur (niveau de chroma) des images.

DETAIL SETTING

DETAIL [OFF, ON]

ON/OFF le réglage du contour (netteté des images) des images.

MASTER DETAIL [-31 à +31]

Cette option permet d'ajuster le niveau de correction des contours. Elle est activée uniquement lorsque [DETAIL] est réglé sur [ON].

H DETAIL LEVEL [00 à 63]

Permet de régler horizontalement le niveau du détail. Elle est activée uniquement lorsque [DETAIL] est réglé sur [ON].

V DETAIL LEVEL [00 à 63]

Permet d'effectuer des réglages verticaux du niveau de correction du contour. Elle est activée uniquement lorsque [DETAIL] est réglé sur [ON].

PEAK FREQUENCY [12.4MHZ à 37.1MHZ]

Permet de régler la fréquence d'accentuation du détail. Elle est activée uniquement lorsque [DETAIL] est réglé sur [ON].

V DETAIL FREQUENCY [00 à 31]

Permet de régler la fréquence d'accentuation du détail (verticalement).

00 : Basse fréquence
à
31 : Haute fréquence

Quand une fréquence élevée est sélectionnée, un effet de détail est ajouté à des sujets qui ont une définition plus élevée. Elle est activée uniquement lorsque [DETAIL] est réglé sur [ON].

CRISP [00 à 63]

Permet de régler le niveau de réduction du bruit pour le signal de détail. Elle est activée uniquement lorsque [DETAIL] est réglé sur [ON].

DETAIL CLIP(+) [00 à 63]

Permet de régler le niveau d'écrêtement du signal de détail dans le sens positif (direction plus lumineuse). Elle est activée uniquement lorsque [DETAIL] est réglé sur [ON].

DETAIL CLIP(-) [00 à 63]

Permet de régler le niveau d'écrêtement du signal de détail dans le sens négatif (direction plus sombre). Elle est activée uniquement lorsque [DETAIL] est réglé sur [ON].

KNEE APERTURE LEVEL [00 à 39]

Permet de régler le niveau de détail des parties très lumineuses. Elle est activée uniquement lorsque [DETAIL] est réglé sur [ON].

DETAIL KNEE [00 à 15]

Permet de régler le composant de détail du Knee.
Elle est activée uniquement lorsque [DETAIL] est réglé sur [ON].

LEVEL DEPENDENT SW [OFF, ON]

Permet de mettre sur ON/OFF le niveau de réduction des détails dans les parties sombres.
Elle est activée uniquement lorsque [DETAIL] est réglé sur [ON].

LEVEL DEPENDENT [00 à 15]

Permet de définir le niveau de réduction des détails dans les parties sombres.
Elle est activée uniquement lorsque [DETAIL] est réglé sur [ON].

DARK DETAIL SW [OFF, ON]

Permet de mettre sur ON/OFF la commande qui ajoute des détails dans les parties sombres.
Elle est activée uniquement lorsque [DETAIL] est réglé sur [ON].

DARK DETAIL [0 à 7]

Permet de définir le niveau des détails dans les parties sombres.
Elle est activée uniquement lorsque [DETAIL] est réglé sur [ON].

SKIN TONE DETAIL SETTING

<REMARQUE>

- Pour tous les éléments SKIN TONE DETAIL SETTING, le réglage n'est pas possible lorsque [V-LOG] est sur [ON] et [V-LOG PAINT SW] sur [OFF].

SKIN TONE DETAIL [OFF, ON]

Cette fonction adoucit la peau et reproduit une plus belle image.
Permet de mettre sur ON/OFF la fonction détail du teint de la peau.

MEMORY SELECT [A, B, C]

Permet de sélectionner le tableau du teint de la peau du sujet pour l'effet teint de la peau.

ZEBRA [OFF, ON]

Permet de mettre sur ON/OFF l'affichage zébrure de la zone teint de la peau.
Le motif zébrure s'affiche uniquement sur les dispositifs branchés au connecteur 3G SDI OUT2/PM.

<REMARQUE>

- Ceci ne peut pas être sélectionné lorsque [ZEBRA] dans [SKIN TONE DETAIL SETTING] est sur [ON].

ZEBRA EFFECT MEMORY

[A, B, C, A+B, A+C, B+C, A+B+C]

Permet de sélectionner le tableau du teint de la peau pour l'affichage zébrure.

SKIN TONE EFFECT MEMORY

[A, B, C, A+B, A+C, B+C, A+B+C]

Permet de sélectionner le tableau du teint de la peau pour l'effet teint de la peau.

SKIN TONE CRISP [0 à 8]

Permet de régler le détail teint de la peau.

I CENTER [000 à 255]

Permet de définir la position centrale au-dessus de l'axe I (zone où le teint de la peau doit prendre effet).

I WIDTH [000 à 255]

Permet de définir la largeur de la zone dans laquelle le teint de la peau doit prendre effet au-dessus de l'axe I, centré sur [I CENTER].

Q WIDTH [000 à 127]

Permet de définir la largeur de la zone dans laquelle le teint de la peau doit prendre effet au-dessus de l'axe Q, centré sur [I CENTER].

Q PHASE [0 à 359]

Permet de définir la phase de la zone dans laquelle le teint de la peau doit prendre effet basé sur l'axe Q.

SKIN TONE DETAIL SETTING

<REMARQUE>

- Pour tous les éléments SKIN TONE DETAIL SETTING, le réglage n'est pas possible lorsque [V-LOG] est sur [ON] et [V-LOG PAINT SW] sur [OFF].

SKIN TONE DETAIL [OFF, ON]

Cette fonction adoucit la peau et reproduit une plus belle image.
Permet de mettre sur ON/OFF la fonction détail du teint de la peau.

MEMORY SELECT [A, B, C]

Permet de sélectionner le tableau du teint de la peau du sujet pour l'effet teint de la peau.

ZEBRA [OFF, ON]

Permet de mettre sur ON/OFF l'affichage zébrure de la zone teint de la peau.

Le motif zébrure s'affiche uniquement sur les dispositifs branchés au connecteur 3G SDI OUT2/PM.

<REMARQUE>

- Ceci ne peut pas être sélectionné lorsque [ZEBRA] dans [DOWNCON SETTING] est sur [ON].

ZEBRA EFFECT MEMORY

[A, B, C, A+B, A+C, B+C, A+B+C]

Permet de sélectionner le tableau du teint de la peau pour l'affichage zébrure.

SKIN TONE EFFECT MEMORY

[A, B, C, A+B, A+C, B+C, A+B+C]

Permet de sélectionner le tableau du teint de la peau pour l'affichage zébrure.

SKIN TONE CRISP [-63 à 0 à +63]

Permet de régler le détail teint de la peau.

I CENTER [000 à 255]

Permet de définir la position centrale au-dessus de l'axe I (zone où le teint de la peau doit prendre effet).

I WIDTH [000 à 255]

Permet de définir la largeur de la zone dans laquelle le teint de la peau doit prendre effet au-dessus de l'axe I, centré sur [I CENTER].

Q WIDTH [000 à 255]

Permet de définir la largeur de la zone dans laquelle le teint de la peau doit prendre effet au-dessus de l'axe Q, centré sur [I CENTER].

Q PHASE [0 à 359]

Permet de définir la phase de la zone dans laquelle le teint de la peau doit prendre effet basé sur l'axe Q.

Options des menus de la caméra (suite)

LINEAR MATRIX

<REMARQUE>

- Pour tous les éléments LINEAR MATRIX, le réglage n'est pas possible lorsque [V-LOG] est sur [ON] et [V-LOG PAINT SW] sur [OFF].

PRESET MATRIX

[HD, NORMAL, CINEMA1, CINEMA2, USER]

Permet de sélectionner le type de matrice.

HD	Réglage de la matrice conforme aux dispositifs de diffusion Panasonic.
NORMAL	Réglage standard de la matrice.
CINEMA1	Réglage à contraste élevé de la matrice.
CINEMA2	Réglage modéré de la matrice.
USER	Réglage de la matrice conforme à la caméra distante Panasonic AW-UE150. Utiliser ce réglage pour faire correspondre la reproductibilité des couleurs avec le AW-UE150.

MATRIX [OFF, ON]

Permet de mettre sur ON/OFF la matrice (matrice linéaire/correction de couleur).

LINEAR MATRIX [OFF, ON]

Permet de mettre sur ON/OFF la fonction matrice linéaire.

LINEAR TABLE [A, B]

Permet de sélectionner le tableau de la matrice linéaire.

COLOR CORRECT [OFF, ON]

Permet de mettre sur ON/OFF la fonction de correction de couleur.

COLOR CORRECT TABLE [A, B]

Permet de sélectionner le tableau de la correction de couleur.

MATRIX (R-G)_N [-31 à +31]

Permet d'effectuer des réglages de la matrice linéaire. Définir la direction N de R-G.

MATRIX (R-G)_P [-31 à +31]

Permet d'effectuer des réglages de la matrice linéaire. Définir la direction P de R-G.

MATRIX (R-B)_N [-31 à +31]

Permet d'effectuer des réglages de la matrice linéaire. Définir la direction N de R-B.

MATRIX (R-B)_P [-31 à +31]

Permet d'effectuer des réglages de la matrice linéaire. Définir la direction P de R-B.

MATRIX (G-R)_N [-31 à +31]

Permet d'effectuer des réglages de la matrice linéaire. Définir la direction N de G-R.

MATRIX (G-R)_P [-31 à +31]

Permet d'effectuer des réglages de la matrice linéaire. Définir la direction P de G-R.

MATRIX (G-B)_N [-31 à +31]

Permet d'effectuer des réglages de la matrice linéaire. Définir la direction N de G-B.

MATRIX (G-B)_P [-31 à +31]

Permet d'effectuer des réglages de la matrice linéaire. Définir la direction P de G-B.

MATRIX (B-R)_N [-31 à +31]

Permet d'effectuer des réglages de la matrice linéaire. Définir la direction N de B-R.

MATRIX (B-R)_P [-31 à +31]

Permet d'effectuer des réglages de la matrice linéaire. Définir la direction P de B-R.

MATRIX (B-G)_N [-31 à +31]

Permet d'effectuer des réglages de la matrice linéaire. Définir la direction N de B-G.

MATRIX (B-G)_P [-31 à +31]

Permet d'effectuer des réglages de la matrice linéaire. Définir la direction P de B-G.

COLOR CORRECTION

Permet d'effectuer des réglages de la saturation et la teinte de la couleur.

<REMARQUE>

- Pour tous les éléments COLOR CORRECTION, le réglage n'est pas possible lorsque [V-LOG] est sur [ON] et [V-LOG PAINT SW] sur [OFF].

PRESET MATRIX

[HD, NORMAL, CINEMA1, CINEMA2, USER]

Permet de sélectionner le type de matrice.

HD	Réglage de la matrice conforme aux dispositifs de diffusion Panasonic.
NORMAL	Réglage standard de la matrice.
CINEMA1	Réglage à contraste élevé de la matrice.
CINEMA2	Réglage modéré de la matrice.
USER	Réglage de la matrice conforme à la caméra distante Panasonic AW-UE150. Utiliser ce réglage pour faire correspondre la reproductibilité des couleurs avec le AW-UE150.

MATRIX [OFF, ON]

Permet de mettre sur ON/OFF la matrice (matrice linéaire/correction de couleur).

LINEAR MATRIX [OFF, ON]

Permet de mettre sur ON/OFF la fonction matrice linéaire.

LINEAR TABLE [A, B]

Permet de sélectionner le tableau de la matrice linéaire.

COLOR CORRECT [OFF, ON]

Permet de mettre sur ON/OFF la fonction de correction de couleur.

COLOR CORRECT TABLE [A, B]

Permet de sélectionner le tableau de la correction de couleur.

G SAT [-127 à 0 à +126]

Permet de régler la saturation de la couleur. Sélectionner la couleur dans la direction du vert.

G PHASE [-127 à 0 à +126]

Permet de régler la teinte. Sélectionner la couleur dans la direction du vert.

G_CY SAT [-127 à 0 à +126]

Permet de régler la saturation de la couleur. Permet de sélectionner la couleur entre le vert et le cyan.

G_CY PHASE [-127 à 0 à +126]

Permet de régler la teinte. Permet de sélectionner la couleur entre le vert et le cyan.

CY SAT [-127 à 0 à +126]

Permet de régler la saturation de la couleur. Permet de sélectionner la couleur dans la direction du cyan.

CY PHASE [-127 à 0 à +126]

Permet de régler la teinte. Permet de sélectionner la couleur dans la direction du cyan.

Options des menus de la caméra (suite)

CY_B SAT [-127 à 0 à +126]

Permet de régler la saturation de la couleur. Permet de sélectionner la couleur entre le cyan et le bleu.

CY_B PHASE [-127 à 0 à +126]

Permet de régler la teinte. Permet de sélectionner la couleur entre le cyan et le bleu.

B SAT [-127 à 0 à +126]

Permet de régler la saturation de la couleur. Permet de sélectionner la couleur dans la direction du bleu.

B PHASE [-127 à 0 à +126]

Permet de régler la teinte. Permet de sélectionner la couleur dans la direction du bleu.

B_MG SAT [-127 à 0 à +126]

Permet de régler la saturation de la couleur. Permet de sélectionner la couleur entre le bleu et le magenta.

B_MG PHASE [-127 à 0 à +126]

Permet de régler la teinte. Permet de sélectionner la couleur entre le bleu et le magenta.

MG_SAT [-127 à 0 à +126]

Permet de régler la saturation de la couleur. Permet de sélectionner la couleur dans la direction du magenta.

MG_PHASE [-127 à 0 à +126]

Permet de régler la teinte. Permet de sélectionner la couleur dans la direction du magenta.

MG_R SAT [-127 à 0 à +126]

Permet de régler la saturation de la couleur. Permet de sélectionner la couleur entre le magenta et le rouge.

MG_R PHASE [-127 à 0 à +126]

Permet de régler la teinte. Permet de sélectionner la couleur entre le magenta et le rouge.

R SAT [-127 à 0 à +126]

Permet de régler la saturation de la couleur. Permet de sélectionner la couleur dans la direction du rouge.

R PHASE [-127 à 0 à +126]

Permet de régler la teinte. Permet de sélectionner la couleur dans la direction du rouge.

R_YE SAT [-127 à 0 à +126]

Permet de régler la saturation de la couleur. Permet de sélectionner la couleur entre le rouge et le jaune.

R_YE PHASE [-127 à 0 à +126]

Permet de régler la teinte. Permet de sélectionner la couleur entre le rouge et le jaune.

YE SAT [-127 à 0 à +126]

Permet de régler la saturation de la couleur. Permet de sélectionner la couleur dans la direction du jaune.

YE PHASE [-127 à 0 à +126]

Permet de régler la teinte. Permet de sélectionner la couleur dans la direction du jaune.

YE_G SAT [-127 à 0 à +126]

Permet de régler la saturation de la couleur. Permet de sélectionner la couleur entre le jaune et le vert.

YE_G PHASE [-127 à 0 à +126]

Permet de régler la teinte. Permet de sélectionner la couleur entre le jaune et le vert.

DNR

Cette option permet de définir le niveau de réduction du bruit numérique afin de pouvoir sortir des images lumineuses, claires et sans bruit, même la nuit et dans des conditions de faible éclairage. Les parasites peuvent être réduits en augmentant la valeur. Néanmoins, un décalage d'image peut se produire.

<REMARQUE>

- Pour tous les éléments DNR, le réglage n'est pas possible lorsque [V-LOG] est sur [ON] et [V-LOG PAINT SW] sur [OFF].

DNR [OFF, ON]

Permet de mettre sur ON/OFF la fonction de réduction de bruit numérique.

DNR LEVEL [1 à 5]

Permet de régler le niveau de réduction de bruit numérique.

V-LOG PAINT

Permet de définir la température de couleur et la réduction de bruit durant le V-LOG.

<REMARQUE>

- Ceci est activé uniquement lorsque [V-LOG PAINT SW] est sur [OFF].

COLOR TEMP SETTING

COLOR TEMP ACH/BCH

Permet de définir la température de couleur et le gain lorsque le [WHITE BALANCE MODE] est [AWB A] ou [AWB B].

COLOR TEMP ACH [2000K à 15000K]

Ceci permet d'afficher la température de la couleur lorsque le [WHITE BALANCE MODE] est [AWB A].

R GAIN ACH [-400 à +400]

Il est possible de régler le gain R lorsque le [WHITE BALANCE MODE] est [AWB A].

B GAIN ACH [-400 à +400]

Il est possible de régler le gain B lorsque le [WHITE BALANCE MODE] est [AWB A].

G AXIS ACH [-400 à +400]

Permet de régler le gain dans la direction G-Mg lorsque le [WHITE BALANCE MODE] est [AWB A].

COLOR TEMP BCH [2000K à 15000K]

Ceci permet d'afficher la température de la couleur lorsque le [WHITE BALANCE MODE] est [AWB B].

R GAIN BCH [-400 à +400]

Il est possible de régler le gain R lorsque le [WHITE BALANCE MODE] est [AWB B].

B GAIN BCH [-400 à +400]

Il est possible de régler le gain B lorsque le [WHITE BALANCE MODE] est [AWB B].

G AXIS BCH [-400 à +400]

Permet de régler le gain dans la direction G-Mg lorsque le [WHITE BALANCE MODE] est [AWB B].

DNR

Cette option permet de définir le niveau de réduction du bruit numérique afin de pouvoir sortir des images lumineuses, claires et sans bruit, même la nuit et dans des conditions de faible éclairage. Les parasites peuvent être réduits en augmentant la valeur. Néanmoins, un décalage d'image peut se produire.

DNR [OFF, ON]

Permet de mettre sur ON/OFF la fonction de réduction de bruit numérique.

DNR LEVEL [1 à 5]

Permet de régler le niveau de réduction de bruit numérique.

Options des menus de la caméra (suite)

HDR PAINT

Permet de sélectionner la qualité des images pour HDR.

<REMARQUE>

- Ceci est activé uniquement lorsque [HDR] est sur [ON].
- Ceci est désactivé lorsque [V-LOG] est sur [ON].

HLG MODE [FIX, VAR]

Permet de sélectionner le mode de réglage HLG.

FIX	Mode fixe
VAR	Mode variable

SDR CONVERT MODE [FIX, VAR]

Permet de sélectionner le mode pour convertir en SDR.

FIX	Mode fixe
VAR	Mode variable

GAMMA/BLACK GAMMA

Le réglage est désactivé lorsque [FIX] est sélectionné dans [HLG MODE] et il ne peut pas être défini.

BLACK GAMMA [OFF, ON]

Permet de mettre sur ON/OFF le gamma noir.

MASTER BLACK GAMMA [-32 à +32]

Permet de régler le niveau de correction gamma du noir maître.

R BLACK GAMMA [-32 à +32]

Permet de régler le niveau de correction gamma du noir pour le Rch.

B BLACK GAMMA [-32 à +32]

Permet de régler le niveau de correction gamma du noir pour le Bch.

KNEE

Le réglage est désactivé lorsque [FIX] est sélectionné dans [HLG MODE] et il ne peut pas être défini.

KNEE [OFF, ON]

Permet de mettre sur ON/OFF la fonction Knee.

KNEE POINT [60.00 à 100.00 (0.25% pas)]

Permet de définir la position du point Knee.

KNEE SLOPE [0 à 199]

Permet de définir l'inclinaison du Knee.

SDR CONVERT

Le réglage est désactivé lorsque [SDR CONVERT MODE] est sélectionné dans [HLG MODE] et il ne peut pas être défini.

GAIN

[0dB, -5dB, -6dB, -7dB, -8dB, -9dB, -10dB, -11dB, -12dB]

Permet de définir le gain des images SDR.

POINT [0 à 100]

Permet de définir le niveau image pour démarrer la compression de l'image SDR.

SLOPE [0 à 127]

Permet de définir l'inclinaison de la compression des images SDR.

BLACK OFFSET [-100 à +100]

Permet de régler le décalage du niveau de noir des images SDR.

PAINT SWITCH

FLARE [OFF, ON]

Permet de mettre sur OFF/ON la compensation de lumière parasite.

GAMMA [OFF, ON]

Permet de mettre sur ON/OFF le mode gamma.

BLACK GAMMA [OFF, ON]

Permet de mettre sur ON/OFF la courbe gamma des zones sombres.

KNEE [OFF, ON]

Permet de mettre sur ON/OFF le mode de fonctionnement de la compression de dégradé (Knee).

WHITE CLIP [OFF, ON]

Permet de mettre sur ON/OFF la fonction clip blanc.

DRS [OFF, ON]

Permet de mettre sur ON/OFF la fonction DRS qui effectue les corrections appropriées lors de l'enregistrement d'une vidéo présentant un contraste clair/sombre important.

DETAIL [OFF, ON]

Permet de mettre sur ON/OFF les réglages du contour de l'image (netteté de l'image).

SKIN TONE DETAIL [OFF, ON]

Permet de mettre sur ON/OFF la fonction détail du teint de la peau.

MATRIX [OFF, ON]

Permet de mettre sur ON/OFF la matrice (matrice linéaire/correction de couleur).

LINEAR MATRIX [OFF, ON]

Permet de mettre sur ON/OFF la fonction matrice linéaire.

COLOR CORRECT [OFF, ON]

Permet de mettre sur ON/OFF la fonction de correction de couleur.

Options des menus de la caméra (suite)

LENS

FOCUS MODE [MANUAL, AUTO]

Permet de sélectionner manuel/auto pour la fonction de réglage de la mise au point.

MANUAL	Régler la mise au point manuellement.
AUTO	Régler toujours la mise au point de façon automatique.

AF SENSITIVITY [NORMAL, STABLE]

Sélectionner le mode de conformabilité pour la fonction de mise au point automatique.

NORMAL	La mise au point s'effectue avec une conformabilité standard.
STABLE	La mise au point s'effectue avec une priorité donnée à la stabilité.

ZOOM MODE [Opt.ZOOM, i.ZOOM, D.ZOOM]

Permet de régler le taux de grossissement maximum du zoom.

Opt.ZOOM	Permet d'utiliser uniquement le zoom optique. Il est possible d'effectuer un zoom optique jusqu'à 20x. • Lorsque [PRESET PTZ SYNC MODE] est sur [ON], [Opt.ZOOM] est sélectionné de force.
i.ZOOM	Permet d'activer la fonction i.Zoom. Lorsque cette fonction est activée, le zoom numérique est utilisé tout en réduisant la dégradation de l'image. Lorsque [BASIC CONFIG] – [FORMAT] est 2160/59.94p, 2160/29.97p, 2160/50p, 2160/25p, 2160/24p, 2160/23.98p Il est possible de zoomer jusqu'à 24x en combinant le zoom optique et le zoom numérique. • Lorsque [BASIC CONFIG] – [FORMAT] est sur un autre paramètre, il est possible de zoomer jusqu'à 32x en combinant le zoom optique et le zoom numérique. • Lorsque [i.ZOOM] est sélectionné et que le paramètre de [PRESET PTZ SYNC MODE] est passé sur [ON], [i.ZOOM] passe de force sur [Opt.ZOOM].
D.ZOOM	Activer la fonction zoom numérique. Un agrandissement plus grand du zoom produira des images moins nettes. • Lorsque [D.ZOOM] est sélectionné et que le paramètre de [PRESET PTZ SYNC MODE] est passé sur [ON], [D.ZOOM] passe de force sur [Opt.ZOOM].

<REMARQUE>

- Lorsque [PRESET PTZ SYNC MODE] est sur [ON], ZOOM MODE passe de force sur [Opt.ZOOM].

MAX DIGITAL ZOOM

[x2, x3, x4, x5, x6, x7, x8, x9, x10]

Cette option permet de définir l'agrandissement maximal du zoom numérique.

Elle est activée uniquement lorsque [ZOOM MODE] est réglé sur [D.ZOOM].

<REMARQUE>

- Un agrandissement plus grand du zoom produira des images moins nettes.

DIGITAL EXTENDER [OFF, x1.4, x2.0]

Permet d'effectuer les réglages de la fonction du multiplicateur numérique.

OFF	Cette option désactive la fonction du multiplicateur numérique.
x1.4	Le zoom numérique est fixé à 1,4x.
x2.0	Le zoom numérique est fixé à 2,0x.

Elle est activée uniquement lorsque [ZOOM MODE] est réglé sur [Opt.ZOOM].

O.I.S. [OFF, ON]

Permet de mettre sur OFF/ON la fonction de stabilisation optique de l'image (O.I.S.).

O.I.S. MODE

[O.I.S.(STABLE), O.I.S.(PAN/TILT), HYBRID(STABLE), HYBRID(PAN/TILT)]

Permet de régler le mode de stabilisation optique de l'image (O.I.S.) et la stabilisation électronique de l'image (E.I.S.) du sens du roulis.

O.I.S. (STABLE)	Active la fonction de stabilisation optique de l'image (O.I.S.). À utiliser avec une scène de prise de vue fixe panoramique/inclinaison.
O.I.S. (PAN/TILT)	Active la fonction de stabilisation optique de l'image (O.I.S.). À utiliser avec une scène pour augmenter l'effet de stabilisation de l'image durant la prise de vue lors de l'utilisation de la commande panoramique/inclinaison.
HYBRID (STABLE)	Active la fonction de stabilisation optique de l'image (O.I.S.) et la fonction de stabilisation électronique de l'image (E.I.S.) du sens du roulis. À utiliser avec une scène de prise de vue fixe panoramique/inclinaison.
HYBRID (PAN/TILT)	Active la fonction de stabilisation optique de l'image (O.I.S.) et la fonction de stabilisation électronique de l'image (E.I.S.) du sens du roulis. À utiliser avec une scène pour augmenter l'effet de stabilisation de l'image durant la prise de vue lors de l'utilisation de la commande panoramique/inclinaison.

<REMARQUE>

- En mode [O.I.S.(STABLE)] ou [HYBRID(STABLE)], le niveau de correction de la fonction de stabilisation optique de l'image (O.I.S.) est réduit lors de l'utilisation des commandes panoramique/inclinaison pour diminuer la convergence qui résulte de ces actions.
- En mode [O.I.S.(PAN/TILT)] ou [HYBRID(PAN/TILT)], comme il est important d'augmenter l'effet de stabilisation de l'image lors de l'utilisation des commandes panoramique/inclinaison, la convergence qui résulte de ces actions peut être une source de préoccupation dans certaines scènes. Utiliser [O.I.S.(STABLE)] ou [HYBRID(STABLE)] avec les scènes où la convergence résultant de la stabilisation de l'image doit être restreinte.

ND FILTER [THROUGH, 1/4, 1/16, 1/64]

C'est ici qu'est paramétrée la transmittance du filtre à densité neutre (ND) intégré à l'objectif.

Le filtre est commuté quand le réglage est établi.

THROUGH	Ne pas régler le filtre ND.
1/4	Régler la transmittance du filtre ND à 1/4.
1/16	Régler la transmittance du filtre ND à 1/16.
1/64	Régler la transmittance du filtre ND à 1/64.

<REMARQUE>

- Ceci est activé uniquement lorsque [PAINT] – [GAIN SETTING] – [DAY/NIGHT] est sur [DAY].

Options des menus de la caméra (suite)

MONITOR DISPLAY

WFM

MODE [OFF, ON(Y), ON(Y/Pb/Pr)]

Permet de passer sur le réglage de l'affichage forme d'onde.

OFF	La forme d'onde n'est pas affichée.
ON(Y)	Seul le composant Y de la forme d'onde est affiché.
ON(Y/Pb/Pr)	La forme d'onde des composants Y, Pb et Pr s'affiche pour chacun.

POSITION [UR, BR, BL, UL]

Permet de sélectionner l'affichage de la forme d'onde.

UR	Affichage de la forme d'onde dans la zone en haut à droite.
BR	Affichage de la forme d'onde dans la zone en bas à droite.
BL	Affichage de la forme d'onde dans la zone en bas à gauche.
UL	Affichage de la forme d'onde dans la zone en haut à gauche.

(Ex.)

Affichage forme d'onde lorsque [MODE] est sur [ON(Y/Pb/Pr)] et que [BR] est sélectionné pour [POSITION] (L'image affichée est un exemple.)



<REMARQUE>

- La forme d'onde s'affiche uniquement sur des dispositifs branchés au connecteur 3G SDI OUT2/PM, et ne s'affiche pas sur des dispositifs branchés au connecteurs d'autres systèmes de sortie.
- WaveForm est désactivé lorsque [SFP+ MODE] est sur [ST2110 JPEG XS].

STATUS INDICATOR

Pour les éléments qui ont été réglés sur [ON], lorsque l'état désigné est atteint et là où [CHAR] est sur [ON], les états s'affichent dans les images des connecteurs où [OUTPUT ITEM] est réglé sur [STATUS].

RETURN SELECT [OFF, ON]

Avec [ON], la chaîne de caractères définies dans [RETURN] – [RETURN1 ID] s'affiche sous forme d'OSD dans la zone supérieure du centre de l'écran.

La chaîne de caractères RETURN SELECT s'affiche uniquement sur les dispositifs branchés au connecteur 3G SDI OUT2/PM.

(Ex.)

RETURN SELECT (affichage constant)

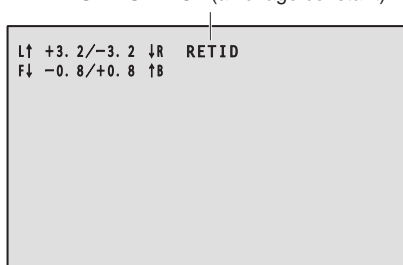

STATUS(AUTO) [OFF, ON]

Avec [ON], les indications d'état suivantes sont affichées sur l'OSD :

- Affichage des résultats après l'exécution de la balance des blancs automatique
- Affichage des résultats après l'exécution de la balance des noirs automatique
- Affichage Erreur si une erreur s'est produite

(Ex.)

STATUS(AUTO)

(S'affiche durant 5 secondes uniquement sous certaines conditions)

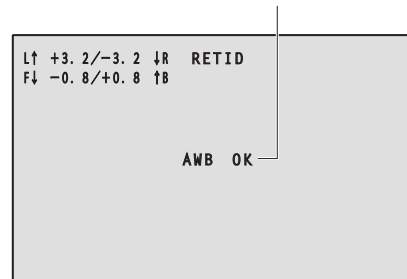

LEVEL GAUGE [OFF, ON]

Avec [ON], l'état de l'inclinaison (horizontale, vers la gauche ou la droite, vers l'avant ou l'arrière) s'affiche sous forme d'OSD en haut à gauche de l'écran.

(Ex.)

LEVEL GAUGE (affichage constant)

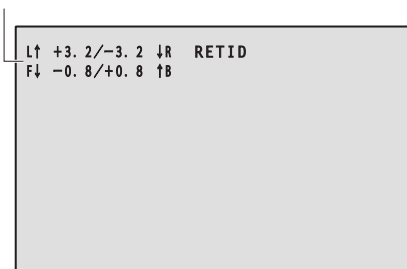

Dans l'exemple ci-dessus, l'appareil est installé avec une inclinaison de 3,2° du haut vers la gauche et de 1,8° du haut vers l'avant. L'inclinaison maximale est de ±9,9° et si elle est de 10° ou plus, l'affichage devient "±9.9".

<REMARQUE>

- LEVEL GAUGE s'affiche uniquement via les sorties SDI, HDMI et SMPTE ST2110. Il ne s'affiche pas avec la sortie NDI à large bande passante et la transmission sur IP (H.264/H.265/M-JPEG).
- La valeur LEVEL GAUGE n'est pas mise à jour durant l'action PAN/TILT.
- La valeur LEVEL GAUGE n'est pas mise à jour durant le fonctionnement du Contrôle CSP. (→ page 178)

TRACKING DATA OUTPUT

Permet d'effectuer les réglages liés à la sortie des données de suivi utilisées dans les systèmes de studio virtuel, etc. (→ page 79)

<REMARQUE>

- Il n'y a pas de sortie de données de suivi lorsque [BASIC CONFIG] – [FORMAT] est sur [1080/119.88p] ou [1080/100p].

SERIAL [OFF, ON]

Permet de mettre sur ON/OFF la fonction qui produit les données de suivi, telles que les données Pan/Tilt/Zoom provenant du port série (RS-422), et les synchronise avec le signal GENLOCK. (→ page 79)

<REMARQUE>

- Les commandes de l'unité de commande de caméra ne sont pas produites depuis le connecteur RS-422 lorsque [SERIAL] est sur [ON].

IP [OFF, ON]

Permet de mettre sur ON/OFF la fonction qui produit avec UDP les données de suivi, telles que les données Pan/Tilt/Zoom provenant de la sortie IP, et les synchronise avec le signal GENLOCK. (→ page 80)

<REMARQUE>

- Lorsque [IP] est sur [ON], la transmission de la vidéo sur IP peut être retardée ou la vidéo peut subir une perte d'image. Nous conseillons de régler [IP] sur [OFF] pour éviter le retard ou la perte d'image causés par la transmission vidéo sur IP.

INVERT PAN/TILT AXIS [OFF, ON]

Permet de définir si inverser les données PAN/TILT pour la sortie dans les données de suivi.

OFF	Les données PAN/TILT ne sont pas inversées.
ON	Les données PAN/TILT sont inversées pour la sortie.

CAMERA ID [0x00 à 0xFF]

Permet de définir l'ID de la caméra pour les données de suivi.

■ Production des données de suivi

Lorsque [SERIAL] ou [IP] de [TRACKING DATA OUTPUT] est réglé sur [ON], permet de produire des données de suivi pour Pan/Tilt/Zoom ou d'autres informations à associer à un système de studio virtuel ou autre via le port série (RS-422) ou la sortie IP.

● Port série (RS-422)

- Lorsque [SERIAL] de [TRACKING DATA OUTPUT] est réglé sur [ON], les données de suivi pour Pan/Tilt/Zoom ou d'autres informations sont synchronisées avec le signal Genlock et reproduites via le port série (RS-422).
- Les données de suivi sont produites en mode flux dans un format conforme au protocole free-d. Le type de message est uniquement de Type D1 (données de la position/orientation de la caméra).

Données stockées avancées

Cet appareil stocke et transmet les données suivantes conformément à la structure de paquets spécifiée dans le Type D1 du protocole free-d.

Camera ID

Il est possible de choisir un ID situé entre 00h et FFh.

Camera Pan Angle

Stocke l'angle panoramique (Pan) de l'appareil (–175° à +175°) dans le format fourni par le protocole free-d.

Camera Tilt Angle

Stocke l'angle oblique (Tilt) de l'appareil (–30° à +210°) dans le format fourni par le protocole free-d.

<REMARQUE>

- La plage de l'angle est limitée entre –90° et +90° dans le protocole free-d. Cependant cet appareil peut stocker des angles plus grands que +90° (jusqu'à +210°).

Camera Roll Angle

Stocke l'angle de rotation (0° ou 180°) correspondant à l'état FLIP (de haut en bas ou gauche-droite) de l'appareil avec le format fourni par le protocole free-d.

Stocke un angle de 180° en étant retourné (de haut en bas ou gauche-droite) (dépassant l'angle spécifié lorsque [SMART PICTURE FLIP] est sur [ON]), et stocke 0° autrement que dans cet état.

Camera X-Position

Stocke toujours 000000h.

Camera Y-Position

Stocke toujours 000000h.

Camera Height (Z-Position)

Stocke toujours 000000h.

Camera Zoom

Stocke le grossissement du zoom optique de cet appareil entre 000555h (WIDE) et 000FFFh (TELE).

<REMARQUE>

- Le grossissement du zoom numérique n'est pas stocké.

Options des menus de la caméra (suite)

Camera Focus

Stocke la valeur de la position de la mise au point de cet appareil entre 000555h (NEAR) et 000FFFh (FAR).

Spare / User Defined (16bit)

Stocke la valeur de la position du diaphragme de cet appareil entre 0555h (CLOSE) et 0FFFh (OPEN).

Checksum

Stocke la valeur de la somme de contrôle fournie par le protocole free-d.

<REMARQUE>

- Les commandes de l'unité de commande de caméra ne sont pas produites depuis le connecteur RS-422 lorsque [SERIAL] est sur [ON].

● Sortie IP

- Lorsque [IP] de [TRACKING DATA OUTPUT] est réglé sur [ON], les données de suivi Pan/Tilt/Zoom ou d'autres informations sont synchronisées avec le signal Genlock et reproduisent les paquets UDP via IP.
- Permet de produire simultanément vers quatre clients (adresses IP) spécifiés dans l'écran Web désignée (→ page 176).
- Les données de suivi sont produites dans un format conforme au protocole free-d. La spécification de sortie (mode, type de commande, données stockées avancées) de cet appareil est équivalente à la sortie série (RS-422).

<REMARQUE>

- Lors du transfert vers plus d'un client, la synchronisation de la transmission du paquet UDP vers le deuxième client et le client suivant sera toujours retardée par rapport au signal Genlock. (Un retard d'environ 200 à 300 µs se produira pour chaque client. La latence augmentera en fonction de l'état du système ou du réseau de cet appareil.)
- Lorsque [IP] est sur [ON], la transmission de la vidéo via IP peut être retardée ou la vidéo peut subir une perte d'image. Nous conseillons de régler [IP] sur [OFF] pour éviter le retard ou la perte d'image causés par la transmission vidéo via IP.

CROP

UHD CROP [OFF, CROP(1080), CROP(720)]

Permet d'effectuer les réglages généraux du mode CROP.

OFF	Pas de recadrage.
CROP(1080)	Sortie des images recadrées avec une résolution de 1080.
CROP(720)	Sortie des images recadrées avec une résolution de 720.

<REMARQUE>

- Ce n'est que lorsque [2160/59.94p] ou [2160/50p] est sélectionné dans [BASIC CONFIG] – [FORMAT] que [OFF], [CROP(1080)] et [CROP(720)] sont disponibles à la sélection, et lorsque [2160/60p], [2160/29.97p], [2160/25p], [2160/24p], ou [2160/23.98p] est sélectionné, seuls [OFF] et [CROP(1080)] peuvent être choisis. Si d'autres sélections sont effectuées dans FORMAT, ceci sera [OFF].

CROP ZOOM [OFF, ON]

Permet d'effectuer les réglages pour exécuter ou pas un recadrage utilisant D-ZOOM.

Avec [ON], il est possible de définir le grossissement ZOOM. (→ "CROP ZOOM RATIO")

Ceci est activé uniquement lorsque [UHD CROP] est réglé sur [CROP(1080)] ou [CROP(720)].

CROP AF [OFF, ON]

Permet d'effectuer les réglages pour exécuter ou pas l'AF sur les images à l'intérieur du contour de recadrage.

Ceci est activé uniquement lorsque [UHD CROP] est réglé sur [CROP(1080)] ou [CROP(720)].

3G SDI1 OUT [FULL, CROP]

Permet d'effectuer les réglages FULL/CROP des images produites par le connecteur 3G SDI OUT.

FULL	Les images converties FHD sont générées telles quelles sans recadrage des images UHD.
CROP	Des images FHD recadrées à partir d'images UHD sont générées. Dans ce cas, les images sont générées selon le contour de recadrage indiqué dans [CROP OUT].

Ceci est activé uniquement lorsque [UHD CROP] est réglé sur [CROP(1080)] ou [CROP(720)].

NDI OUT [FULL, CROP]

Permet d'effectuer les réglages FULL/CROP des images produites par la transmission NDI à large bande passante.

FULL	Les images converties FHD sont générées telles quelles sans recadrage des images UHD.
CROP	Des images FHD recadrées à partir d'images UHD sont générées. Dans ce cas, les images sont générées selon le contour de recadrage indiqué dans [CROP OUT].

Ceci est activé uniquement lorsque [UHD CROP] est réglé sur [CROP(1080)] ou [CROP(720)].

Options des menus de la caméra (suite)

IP(H.264/H.265) OUT1 [FULL, CROP]

IP(H.264/H.265) OUT2 [FULL, CROP]

Permet d'effectuer les réglages FULL/CROP des images produites par la transmission H.264/H.265/M-JPEG (connecteur LAN). Le réglage indiqué dans [IP(H.264/H.265) OUT1] est appliqué aux images transmises par chaque transmission CH1(H.264(1), H.265(1), JPEG(1)).

Le réglage indiqué dans [IP(H.264/H.265) OUT2] est appliqué aux images transmises par chaque transmission CH2 à CH3(H.264(2) à (3), H.265(2) à (3), JPEG(2) à (3)).

FULL	Les images converties FHD sont générées telles quelles sans recadrage des images UHD.
CROP	Des images FHD recadrées à partir d'images UHD sont générées. Dans ce cas, les images sont générées selon le contour de recadrage indiqué dans [CROP OUT].

Ceci est activé uniquement lorsque [UHD CROP] est réglé sur [CROP(1080)] ou [CROP(720)].

Lorsque le [Streaming mode] sur la fenêtre Web est [NDI|HX V2], le fonctionnement de [IP(H.264/H.265) OUT1] et [IP(H.264/H.265) OUT2] sera lié.

CROP MARKER [OFF, YL, G, MG, YL+G, YL+MG, G+MG, YL+G+MG]

Permet d'effectuer les réglages du contour de recadrage affiché sur les images produites par le connecteur 3G SDI OUT1, le connecteur 3G SDI OUT2/PM, les images MONITOR de SMPTE ST2110 et le connecteur LAN (H.264/H.265/M-JPEG).

OFF	Le contour de recadrage n'est pas affiché.
YL	Seul le contour de recadrage jaune est affiché.
G	Seul le contour de recadrage vert est affiché.
MG	Seul le contour de recadrage magenta est affiché.
YL+G	Les contours de recadrage jaune et vert sont affichés.
YL+MG	Les contours de recadrage jaune et magenta sont affichés.
G+MG	Les contours de recadrage vert et magenta sont affichés.
YL+G+MG	Les contours de recadrage jaune, vert et magenta sont affichés.

Ceci est activé uniquement lorsque [UHD CROP] est réglé sur [CROP(1080)] ou [CROP(720)].

<REMARQUE>

- Les contours de recadrage ne peuvent pas s'afficher via le connecteur 12G SDI OUT/SFP+ ou le connecteur HDMI, ou bien avec les images SMPTE ST2110 MAIN et les images SMPTE ST2110 CROP.

CROP OUT [YL, G, MG]

Permet d'effectuer les réglages des images du contour de recadrage produites par le connecteur 3G SDI OUT1, les images recadrées de SMPTE ST2110, les images NDI large bande passante et le connecteur LAN (H.264/H.265/M-JPEG).

YL	Permet de générer les images du contour de recadrage jaune.
G	Permet de générer les images du contour de recadrage vert.
MG	Permet de générer les images du contour de recadrage magenta.

Ceci est activé uniquement lorsque [UHD CROP] est réglé sur [CROP(1080)] ou [CROP(720)].

<REMARQUE>

- Le contour de couleur indiqué dans [CROP OUT] aura une teinte plus foncée que les autres couleurs utilisées pour les contours.
- Les images recadrées ne peuvent pas être produites par le connecteur 12G SDI OUT/SFP+, le connecteur 3G SDI OUT2/PM, le connecteur HDMI, les images SMPTE ST2110 MAIN ou les images SMPTE ST2110 MONITOR.

CROP ADJUST [YL, G, MG]

Permet d'effectuer des sélections pour régler le positionnement du contour de recadrage.

YL	Permet d'effectuer les réglages de la position du contour de recadrage jaune.
G	Permet d'effectuer les réglages de la position du contour de recadrage vert.
MG	Permet d'effectuer les réglages de la position du contour de recadrage magenta.

Ceci est activé uniquement lorsque [UHD CROP] est réglé sur [CROP(1080)] ou [CROP(720)].

<REMARQUE>

- Le contour de couleur indiqué dans [CROP ADJUST] sera plus épais que les autres contours de couleur.

CROP H POSITION [0 à 3072]

Permet de régler dans le sens horizontal la position du contour de recadrage précisé dans [CROP ADJUST].

La plage des variables va de 0 à 1920 lorsque [UHD CROP] est sur [CROP(1080)] et [CROP ZOOM] est sur [OFF], avec 0 comme bord gauche et 1920 comme bord droit, et seuls les nombres pairs peuvent être sélectionnés.

La plage des variables va de 0 à 2560 lorsque [UHD CROP] est sur [CROP(720)] et [CROP ZOOM] est sur [OFF], avec 0 comme bord gauche et 2560 comme bord droit, et seuls les nombres pairs peuvent être sélectionnés.

La plage variable lorsque [CROP ZOOM] est sur [ON] est différente selon la valeur de réglage du [CROP ZOOM RATIO], avec la plage variable de 0 à 3072 lorsque le [CROP ZOOM RATIO] est à 500.00%, et seuls des nombres pairs peuvent être définis.

Ceci est activé uniquement lorsque [UHD CROP] est réglé sur [CROP(1080)] ou [CROP(720)].

CROP V POSITION [0 à 1728]

Permet de régler dans le sens vertical la position du contour de recadrage précisé dans [CROP ADJUST].

La plage des variables va de 0 à 1080 lorsque [UHD CROP] est sur [CROP(1080)] et [CROP ZOOM] est sur [OFF], avec 0 comme bord supérieur et 1080 comme bord inférieur.

La plage des variables va de 0 à 1440 lorsque [UHD CROP] est sur [CROP(720)] et [CROP ZOOM] est sur [OFF], avec 0 comme bord supérieur et 1440 comme bord inférieur.

La plage variable lorsque [CROP ZOOM] est sur [ON] est différente selon la valeur de réglage du [CROP ZOOM RATIO], avec la plage variable de 0 à 1728 lorsque le [CROP ZOOM RATIO] est à 500.00%.

Ceci est activé uniquement lorsque [UHD CROP] est réglé sur [CROP(1080)] ou [CROP(720)].

CROP ZOOM RATIO [120.00% à 500.00%]

Indique la taille du CROP frame lorsque [CROP ZOOM] est sur [ON]. Le coefficient de zoom de recadrage peut être choisi dans la plage de 120.00% à 500.00%, et la taille du grain peut être définie en unité de 10.00% depuis le menu OSD.

La plage variable de la valeur de réglage de cet élément, la taille du CROP frame, la [CROP H POSITION] et la [CROP V POSITION] sont montrées ci-dessous.

CROP ZOOM RATIO	Taille du CROP frame	Plage variable	
		CROP H POSITION	CROP V POSITION
120.00%	3200x1800	0 à 640	0 à 360
:	:	:	:
200.00%	1920x1080	0 à 1920	0 à 1080
:	:	:	:
300.00%	1280x720	0 à 2560	0 à 1440
:	:	:	:
400.00%	960x540	0 à 2880	0 à 1620
:	:	:	:
500.00%	768x432	0 à 3072	0 à 1728

Ceci est activé uniquement lorsque [UHD CROP] est réglé sur [CROP(1080)] ou [CROP(720)].

Ceci est activé uniquement lorsque [CROP ZOOM] est sur [ON].

■ La fonction CROP

Si [UHD CROP] est réglé sur [CROP(1080)] ou [CROP(720)], les images recadrées depuis le signal UHD peuvent être produites via le connecteur 3G SDI OUT1, les images CROP de SMPTE ST2110, les images NDI large bande passante et le connecteur LAN (H.264/H.265/M-JPEG). (Image 2)

Lorsque cela se produit, les signaux vidéo d'images UHD non recadrées convertis en FHD sont émis vers d'autres connecteurs qui n'ont pas d'images recadrées, avec des contours de recadrage affichés en fonction des réglages du menu dans [CROP MARKER]. (Image 1)

Crop frame



Image 1

Image 2

Selon les paramètres [3G SDI1 OUT], [NDI OUT], [IP(H.264/H.265) OUT1], [IP(H.264/H.265) OUT2] et [CROP OUT], les images produites par les connecteurs 3G SDI OUT et LAN seront comme montré ci-dessous.

3G SDI Out/ NDI Out/ IP Out1/ IP Out2	CROP OUT	Images produites par les connecteurs 3G SDI OUT et LAN
FULL	-	Images UHD converties en FHD
CROP	YL	Images recadrées avec le contour jaune
	G	Images recadrées avec le contour vert
	MG	Images recadrées avec le contour magenta

<REMARQUE>

- Les images recadrées ne peuvent pas être produites par le connecteur 12G SDI OUT/SFP+, le connecteur 3G SDI OUT2/PM, le connecteur HDMI, les images SMPTE ST2110 MAIN ou les images SMPTE ST2110 MONITOR.

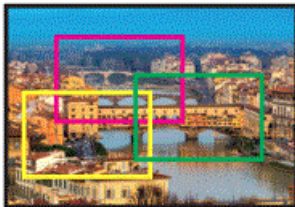

En fonction des réglages [CROP MARKER], il est possible de sélectionner le contour de recadrage produit par le connecteur 3G SDI OUT1, le connecteur 3G SDI OUT2/PM, les images MONITOR de SMPTE ST2110 et le connecteur IP (H.264/H.265/M-JPEG), avec un connecteur qui ne produit pas d'images recadrées.

CROP MARKER	Affichage du contour de recadrage
OFF	Le contour de recadrage n'est pas affiché.
YL	Seul le contour de recadrage jaune est affiché.
G	Seul le contour de recadrage vert est affiché.
MG	Seul le contour de recadrage magenta est affiché.
YL+G	Les contours de recadrage jaune et vert sont affichés.
YL+MG	Les contours de recadrage jaune et magenta sont affichés.
G+MG	Les contours de recadrage vert et magenta sont affichés.
YL+G+MG	Les contours de recadrage jaune, vert et magenta sont affichés.

<REMARQUE>

- Lors du déplacement du CROP frame (YL/G/MG), l'affichage de ce dernier pourrait saccader, mais il n'y aura aucune saccade des images recadrées réellement produites.
- Les contours de recadrage ne peuvent pas s'afficher via le connecteur 12G SDI OUT/SFP+ ou le connecteur HDMI, ou bien avec les images SMPTE ST2110 MAIN et les images SMPTE ST2110 CROP.

PAN/TILT

INSTALL POSITION [DESKTOP, HANGING]

La méthode d'installation de l'appareil [DESKTOP] ou [HANGING] se choisit ici.

DESKTOP	Installation autonome
HANGING	Installation suspendue

<REMARQUE>

- Si [HANGING] est sélectionné, le haut, le bas, la gauche et la droite des images seront inversés, et le réglage up/down/left/right pour le panoramique horizontal et vertical sera également inversé.

SMART PICTURE FLIP [OFF, AUTO]

Lorsque le panoramique vertical devient l'angle défini pour [FLIP DETECT ANGLE], l'image est retournée automatiquement dans le sens vertical.

OFF	L'image n'est pas retournée.
AUTO	L'image est automatiquement retournée.

FLIP DETECT ANGLE [60deg, 120deg]

Cette option permet de définir l'angle de panoramique vertical duquel l'image est basculée automatiquement lorsque [SMART PICTURE FLIP] est réglé sur [AUTO].

P/T SPEED MODE [NORMAL(60deg/s), FAST1(90deg/s), FAST2(180deg/s)]

Permet de régler la vitesse de la commande panoramique.

NORMAL(60deg/s)	Le panoramique s'effectue à une vitesse normale (environ 60° par seconde maximum).
FAST1(90deg/s)	Le panoramique s'effectue à une vitesse rapide 1 (environ 90° par seconde maximum).
FAST2(180deg/s)	Le panoramique s'effectue à une vitesse rapide 2 (environ 180° par seconde maximum).

P/T ACCELERATION SETTING

Affiche l'écran des paramètres avancés pour régler la vitesse d'accélération pendant le démarrage/arrêt de l'action pan/tilt.

P/T ACCELERATION [MANUAL, AUTO]

Permet de définir s'il faut effectuer un réglage avancé pour l'accélération et la décélération, etc. pendant l'actionnement manuel pan/tilt.

MANUAL	Permet d'effectuer les réglages avancés de la vitesse d'accélération etc. durant le démarrage/arrêt ou le changement de la vitesse de l'action pan/tilt.
AUTO	Permet de régler les paramètres de la vitesse d'accélération et de décélération automatique etc. durant le démarrage/arrêt ou le changement de la vitesse de l'action pan/tilt.

RISE S-CURVE [0 à 30]

Permet de régler la courbe en S de l'action d'accélération pan/tilt en 31 pas. (Plus le nombre est élevé, plus la courbe en S est raide) Lorsqu'il est nécessaire d'augmenter la vitesse à la vitesse indiquée à l'aide du contrôle manuel du pan/tilt par action du levier, etc. via le contrôleur, le processus d'accélération est effectué sur la base de la courbe en S indiquée dans ce paramètre.

Ceci est activé uniquement lorsque [P/T ACCELERATION] est sur [MANUAL].

<REMARQUE>

- Afin de limiter la réponse d'accélération, dans l'étape de la courbe en S, lorsque la vitesse d'accélération augmente, la limite est automatiquement appliquée.

Options des menus de la caméra (suite)

FALL S-CURVE [0 à 30]

Permet de régler la courbe en S de l'action de décélération pan/tilt en 31 pas. (Plus le nombre est élevé, plus la courbe en S est raide) Lorsqu'il est nécessaire de réduire la vitesse à la vitesse indiquée à l'aide du contrôle manuel du pan/tilt par action du levier, etc. via le contrôleur, le processus de décélération est effectué sur la base de la courbe en S indiquée dans ce paramètre.

Ceci est activé uniquement lorsque [P/T ACCELERATION] est sur [MANUAL].

<REMARQUE>

- Afin de limiter la réponse de décélération, dans l'étape de la courbe en S, lorsque la vitesse de décélération augmente, la limite est automatiquement appliquée.
- Pour connaître les relations entre les différentes valeurs de réglage dans [P/T ACCELERATION SETTING], consulter le schéma à la page 84.

RISE ACCELERATION [1 à 255]

Définit la vitesse d'accélération pour l'action d'accélération pan/tilt en 255 pas. (La vitesse d'accélération augmente à mesure que le chiffre augmente)

Lorsqu'il est nécessaire d'augmenter la vitesse à la vitesse indiquée à l'aide du contrôle manuel du pan/tilt par utilisation du levier, etc. via le contrôleur, le processus d'accélération est effectué sur la base de la vitesse d'accélération indiquée dans ce paramètre.

Ceci est activé uniquement lorsque [P/T ACCELERATION] est sur [MANUAL].

<REMARQUE>

- Lorsque la vitesse d'accélération indiquée est petite, il n'est pas possible d'atteindre la vitesse maximale du produit.

FALL ACCELERATION [1 à 255]

Définit la vitesse de décélération pour l'action de décélération pan/tilt en 255 pas. (La vitesse de décélération augmente à mesure que le chiffre augmente)

Lorsqu'il est nécessaire de réduire la vitesse à la vitesse indiquée à l'aide du contrôle manuel du pan/tilt par action du levier, etc. via le contrôleur, le processus de décélération est effectué sur la base de la vitesse de décélération indiquée dans ce paramètre.

Ceci est activé uniquement lorsque [P/T ACCELERATION] est sur [MANUAL].

<REMARQUE>

- Les processus de décélération et d'arrêt sont effectués jusqu'à l'extrémité de la section du mécanisme de l'objectif et afin d'éviter une collision avec celui-ci, durant l'action réelle, [FALL ACCELERATION] peut être restreint.

SPEED WITH ZOOM POSITION [OFF, ON]

Choisir ici [OFF] ou [ON] pour la fonction servant à régler la vitesse de réglage du panoramique en même temps que le grossissement du zoom.

Si [ON] est choisi, les opérations de panoramique horizontal et vertical deviennent plus lentes quand le zoom est utilisé.

Cette fonction n'a aucun effet pendant le fonctionnement pré-réglé.

FOCUS ADJUST WITH PTZ. [OFF, ON]

Choisir ici [OFF] ou [ON] pour la fonction qui compense une mauvaise mise au point pendant un panoramique horizontal ou vertical ou l'utilisation du zoom.

Si [OFF] est choisi, régler la mise au point après avoir actionné le zoom si nécessaire, ou passer [FOCUS MODE] sur [AUTO].

Ceci est uniquement activé si [MANUAL] a été sélectionné comme paramètre [FOCUS MODE].

PRIVACY MODE [OFF, ON]

Permet de mettre sur OFF/ON la fonction permettant de baisser la caméra lorsque cet appareil passe en mode STANDBY.

OFF	Ne change pas la position de la caméra lorsque celle-ci passe en mode STANDBY. (Elle reste dans la même position que lorsqu'elle était sur POWER ON)
ON	Orienté la caméra vers l'arrière lorsqu'elle est passée en mode STANDBY. Lorsque l'appareil passe une nouvelle fois sur l'état POWER ON, il se déplace vers la position selon [POWER ON POSITION].

POWER ON POSITION

[NONE, STANDBY, HOME, PRESET]

Sélectionner les positions initiales pour PAN/TILT/ZOOM lors de la mise sous tension.

NONE	Conserve la position PAN/TILT lorsque l'alimentation est sous tension et ZOOM sera sur la limite grand-angle.
STANDBY	Permet de déplacer les positions PAN/TILT/ZOOM là où elles étaient lorsque la caméra a été mise en mode STANDBY la dernière fois.
HOME	PAN/TILT reviennent sur leur position d'accueil (avant) et ZOOM va sur l'extrémité Wide.
PRESET	La lecture pré-réglée s'effectue à la position pré-réglée spécifiée dans [PRESET NUMBER].

PRESET NUMBER [001 à 100]

Permet de préciser un numéro pour la lecture pré-réglée lors de la mise sous tension lorsque [PRESET] est sélectionné dans [POWER ON POSITION].

<REMARQUE>

- Si un numéro pré-réglé non enregistré est sélectionné, la lecture pré-réglée ne se lance pas et la commande est la même qu'avec [STANDBY].

■ Les relations entre les différentes valeurs de réglage durant l'actionnement manuel pan/tilt lorsque [P/T ACCELERATION] est réglé sur [MANUAL]

Il est possible de préciser la réactivité (vitesse maximale, taux d'accélération, pas de la courbe en S) de l'action.

<REMARQUE>

- Lorsque la vitesse d'accélération indiquée est petite, il n'est pas possible d'atteindre la vitesse maximale du produit.

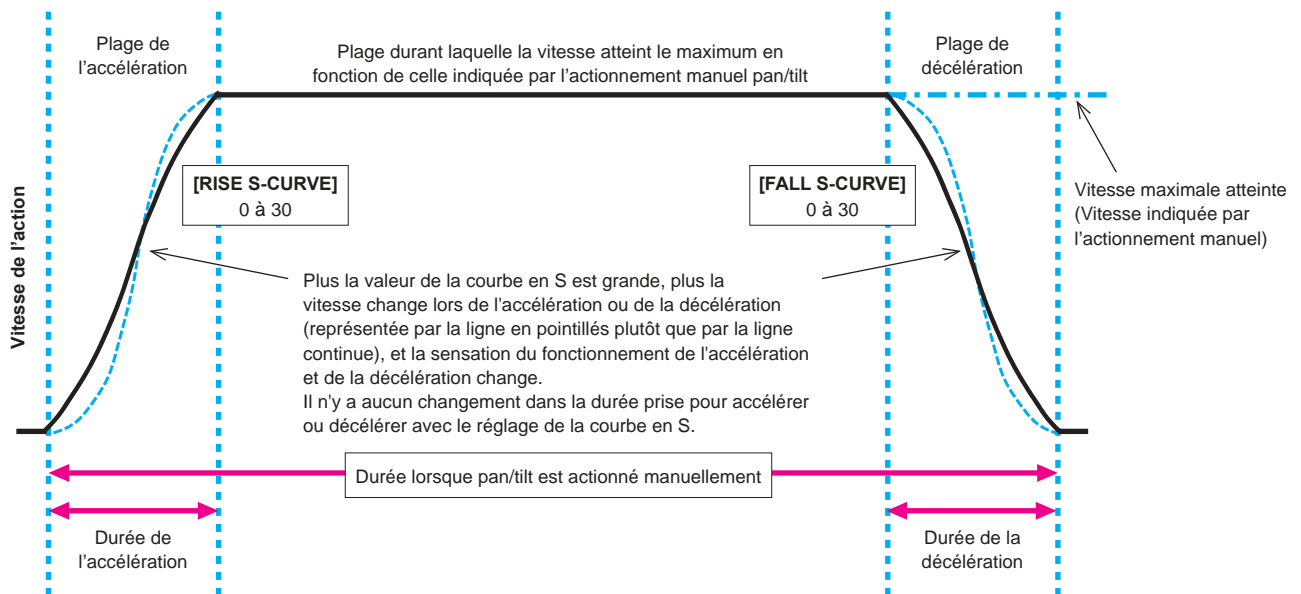

[RISE ACCELERATION]
1 à 255

Plus la valeur est grande, plus la durée d'accélération est courte (Cela prend moins de temps d'atteindre la vitesse indiquée avec l'action pan/tilt manuelle)

[FALL ACCELERATION]
1 à 255

Plus la valeur est grande, plus la durée de décélération est courte (Cela prend moins de temps d'atteindre la vitesse de décélération ou l'état d'arrêt indiqués avec l'action pan/tilt manuelle)

PRESET

PRESET PTZ SYNC MODE [OFF, ON]

Sélectionner OFF/ON pour le mode donnant la priorité à la synchronisation du panoramique, de l'inclinaison et du zoom lorsque la mémoire de pré-réglage est lue.

Lorsque [ON] est sélectionné, le fonctionnement est contrôlé pour synchroniser le début et la fin des actions du panoramique, de l'inclinaison et du zoom et ainsi, ces mouvements correspondront à la manœuvre.

De plus, le fonctionnement est contrôlé pour permettre des changements plus fluides de l'angle de vue du zoom que la lecture normale de la mémoire de pré-réglage.

<REMARQUE>

- Lorsque [PRESET PTZ SYNC MODE] est sur [ON], [LENS] – [ZOOM MODE] passe de force sur [Opt.ZOOM]. (→ page 77)
- Lorsque [PRESET PTZ SYNC MODE] est sur [ON], certains éléments de réglage de [PRESET ACCELERATION SETTING] ne sont pas disponibles. (→ page 85)
- Lorsque [PRESET PTZ SYNC MODE] est sur [ON], [PRESET ZOOM MODE] ne peut pas être sélectionné. (→ page 86)

PRESET SPEED UNIT [SPEED TABLE, TIME]

En produisant des informations comme la direction de la caméra mémorisée dans la mémoire pré-réglée, il est possible de choisir de spécifier la temps de lecture par la vitesse ou la durée.

SPEED TABLE	Indique la vitesse de lecture durant la lecture pré-réglée.
TIME	Indique la durée de lecture durant la lecture pré-réglée.

PRESET SPEED TABLE [SLOW, FAST]

Cette option permet de paramétrer le tableau des vitesses pré-réglées (SLOW, FAST). Lors de la lecture pré-réglée, des pré-réglages sont effectués en fonction des valeurs (de 1 à 30) de [PRESET SPEED] fondées sur le tableau paramétré ici.

Ceci est activé uniquement lorsque [PRESET SPEED UNIT] est réglé sur [SPEED TABLE].

PRESET SPEED [1 à 30 / 1s à 99s]

Lorsque [PRESET SPEED UNIT] est sur [SPEED TABLE] : [1 à 30]

Permet de régler la vitesse de la commande panoramique sur 30 pas lors de la lecture de la mémoire pré-réglée.

<REMARQUE>

- Lorsque vous définissez des valeurs élevées pour [PRESET SPEED], l'image peut trembler quand le mouvement cesse.

Lorsque [PRESET SPEED UNIT] est sur [TIME] : [1s à 99s]

Permet de régler la durée de la commande panoramique entre 1 et 99 secondes lors de la lecture de la mémoire pré-réglée.

<REMARQUE>

- En fonction de la distance du mouvement du panoramique, il peut y avoir des différences par rapport à la durée spécifiée.

PRESET ACCELERATION SETTING

Affiche l'écran des paramètres avancés pour régler la vitesse d'accélération pendant le démarrage/arrêt de la lecture pré-réglée.

PRESET ACCELERATION [MANUAL, AUTO]

MANUAL	Définit les paramètres avancés de la vitesse d'accélération, etc. lors du démarrage/arrêt de la lecture pré-réglée.
AUTO	Actionne automatiquement la vitesse d'accélération, etc. lors du démarrage/arrêt de la lecture pré-réglée.

RISE S-CURVE [0 à 30]

Permet de régler la courbe en S de l'action d'accélération pan/tilt en 31 pas. (Plus le nombre est élevé, plus la courbe en S est raide) Durant l'action d'accélération pour fonctionner à la vitesse ou pendant la durée indiquée durant les actions pan/tilt de la lecture pré-réglée, le processus d'accélération est effectué à l'aide de la courbe en S indiquée dans ce paramètre.

Ceci est activé uniquement lorsque [PRESET ACCELERATION] est sur [MANUAL].

<REMARQUE>

- Afin de limiter la réponse d'accélération, dans l'étape de la courbe en S, lorsque la vitesse d'accélération augmente, la limite est automatiquement appliquée.
- Cet élément ne peut pas être défini lorsque [PRESET PTZ SYNC MODE] est sur [ON].

FALL S-CURVE [0 à 30]

Permet de régler la courbe en S de l'action de décélération pan/tilt en 31 pas. (Plus le nombre est élevé, plus la courbe en S est raide) Durant l'action d'accélération pour fonctionner à la vitesse ou pendant la durée indiquée durant les actions pan/tilt de la lecture pré-réglée, le processus d'accélération est effectué à l'aide de la courbe en S indiquée dans ce paramètre.

Ceci est activé uniquement lorsque [PRESET ACCELERATION] est sur [MANUAL].

<REMARQUE>

- Afin de limiter la réponse de décélération, dans l'étape de la courbe en S, lorsque la vitesse de décélération augmente, la limite est automatiquement appliquée.
- Pour connaître les relations entre les différentes valeurs de réglage dans [[PRESET ACCELERATION], consulter le schéma à la page 87, 88.
- Cet élément ne peut pas être défini lorsque [PRESET PTZ SYNC MODE] est sur [ON].

RISE ACCELERATION [1 à 255]

Définit la vitesse d'accélération pour l'action d'accélération pan/tilt en 255 pas. (La vitesse d'accélération augmente à mesure que le chiffre augmente.)

Durant l'action d'accélération pour fonctionner à la vitesse ou pendant la durée indiquée durant les actions pan/tilt de la lecture pré-réglée, le processus d'accélération est effectué à l'aide de la vitesse d'accélération indiquée dans ce paramètre.

Ceci est activé uniquement lorsque [PRESET ACCELERATION] est sur [MANUAL] et [PRESET SPEED UNIT] est sur [SPEED TABLE].

<REMARQUE>

- Étant donné que la vitesse indiquée pour [PRESET SPEED] est prioritaire en tant que vitesse maximale atteinte lors de la lecture pré-réglée, si la vitesse d'accélération précisée ici est petite, cette fonctionnalité peut ne pas fonctionner comme indiqué.
- Lorsque [PRESET PTZ SYNC MODE] est sur [ON], le contenu du réglage de cet élément est également appliqué à [FALL ACCELERATION]. ([RISE ACCELERATION] et [FALL ACCELERATION] fonctionnent avec des valeurs partagées.)

FALL ACCELERATION [1 à 255]

Définit la vitesse de décélération pour l'action de décélération pan/tilt en 255 pas. (La vitesse de décélération augmente à mesure que le chiffre augmente.)

Durant l'action de décélération pour fonctionner à la vitesse ou pendant la durée indiquée durant les actions pan/tilt de la lecture pré-réglée, le processus de décélération est effectué à l'aide de la vitesse de décélération indiquée par ce paramètre.

Ceci est activé uniquement lorsque [PRESET ACCELERATION] est sur [MANUAL] et [PRESET SPEED UNIT] est sur [SPEED TABLE].

<REMARQUE>

- Étant donné que la vitesse indiquée pour [PRESET SPEED] est prioritaire en tant que vitesse maximale atteinte lors de la lecture pré-réglée, si la vitesse de décélération précisée ici est petite, cette fonctionnalité peut ne pas fonctionner comme indiqué.
- Cet élément ne peut pas être défini lorsque [PRESET PTZ SYNC MODE] est sur [ON]. (Les valeurs définies pour [RISE ACCELERATION] sont également appliquées à [FALL ACCELERATION].)

RISE RAMP TIME [0.1s à 10.0s]

Règle la durée d'accélération de l'action spécifique au temps durant la lecture pré-réglée. (Définit entre 0.1s à 10.0s par incréments de 0.1s)

Ceci est activé uniquement lorsque [PRESET ACCELERATION] est sur [MANUAL] et [PRESET SPEED UNIT] est sur [TIME].

<REMARQUE>

- Étant donné que le temps indiqué dans [PRESET SPEED] est prioritaire sur le temps total de la lecture pré-réglée, si le temps indiqué ici fait plus de la moitié du temps indiqué dans [PRESET SPEED], cette fonctionnalité ne marchera pas comme indiqué.
- Lorsque l'action d'accélération ne peut pas être effectuée dans le délai indiqué, même à la vitesse d'accélération maximale du dispositif, l'action ne sera pas effectuée dans le délai indiqué.
- Lorsque [PRESET PTZ SYNC MODE] est sur [ON], le contenu du réglage de cet élément est également appliqué à [FALL RAMP TIME]. ([RISE RAMP TIME] et [FALL RAMP TIME] fonctionnent avec des valeurs partagées.)

FALL RAMP TIME [0.1s à 10.0s]

Règle la durée de décélération de l'action spécifique au temps durant la lecture pré-réglée. (Définit entre 0.1s à 10.0s par incréments de 0.1s)

Ceci est activé uniquement lorsque [PRESET ACCELERATION] est sur [MANUAL] et [PRESET SPEED UNIT] est sur [TIME].

<REMARQUE>

- Étant donné que le temps indiqué dans [PRESET SPEED] est prioritaire sur le temps total de la lecture pré-réglée, si le temps indiqué ici fait plus de la moitié du temps indiqué dans [PRESET SPEED], cette fonctionnalité ne marchera pas comme indiqué.
- Lorsque l'action de décélération ne peut pas être effectuée dans le délai indiqué, même à la vitesse de décélération de chute maximale du dispositif, l'action ne sera pas effectuée dans le délai indiqué.
- Cet élément ne peut pas être défini lorsque [PRESET PTZ SYNC MODE] est sur [ON]. (Les valeurs définies pour [RISE RAMP TIME] sont également appliquées à [FALL RAMP TIME].)

Options des menus de la caméra (suite)

PRESET SCOPE [MODE A, MODE B, MODE C]

Sélectionner ici les options de réglage à rappeler quand le contenu des mémoires préréglées est régénéré.

MODE A	PAN, TILT, ZOOM (y compris zoom numérique), FOCUS, IRIS, GAIN, SHUTTER, valeur de réglage de la balance des blancs
MODE B	PAN, TILT, ZOOM (y compris zoom numérique), FOCUS, IRIS
MODE C	PAN, TILT, ZOOM (y compris zoom numérique), FOCUS

PRESET DIGITAL EXTENDER [OFF, ON]

Permet de mettre la fonction du multiplicateur numérique préréglé sur OFF/ON.

Sur [ON], la configuration de la fonction du multiplicateur numérique sera rappelée lors de la régénération de la mémoire préréglée.

Sur [OFF], la configuration de la fonction du multiplicateur numérique ne sera pas rappelée lors de la sauvegarde de la mémoire préréglée.

<REMARQUE>

- Cet élément ne peut pas être défini lorsque [PRESET PTZ SYNC MODE] est sur [ON].

PRESET CROP [OFF, ON]

Lorsque la mémoire préréglée est lue, choisir si la reproduction du contenu défini dans les différents menus [UHD CROP] est OFF/ON.

Sur [ON], le contenu défini dans les différents menus [UHD CROP] est reproduit lorsque la mémoire préréglée est lue.

Sur [OFF], le contenu défini dans les différents menus [UHD CROP] n'est pas reproduit lorsque la mémoire préréglée est lue, avec les valeurs en cours conservées.

<REMARQUE>

- Ceci est activé uniquement lorsque [CROP] – [UHD CROP] est réglé sur [CROP(1080)] ou [CROP(720)].
- Lorsque [CROP] – [UHD CROP] est sur [OFF] ou [CROP(1080)] et que la mémoire de préréglage est enregistrée et la lecture préréglée est exécutée lorsque [UHD CROP] est sur [CROP(720)], alors, même si [PRESET CROP] est sur [ON], le contenu réglé dans chaque menu [UHD CROP] n'est pas rappelé.
- Lorsque [CROP] – [UHD CROP] est sur [CROP(720)] et que la mémoire de préréglage est enregistrée et la lecture préréglée est exécutée lorsque [UHD CROP] est sur [CROP(1080)], alors, même si [PRESET CROP] est sur [ON], le contenu réglé dans chaque menu [UHD CROP] n'est pas rappelé.

PRESET THUMBNAIL UPDATE [OFF, ON]

Permet de mettre sur OFF/ON la fonction servant à mémoriser l'image fixe (vignette) des images en train d'être générées lorsqu'une mémoire préréglée est enregistrée.

Sur [ON], l'image fixe (vignette) des images en train d'être générées est mémorisée lors de l'enregistrement de la mémoire préréglée.

Sur [OFF], l'image fixe (vignette) des images en train d'être générées n'est pas mémorisée lors de l'enregistrement de la mémoire préréglée, au lieu de cela l'image fixe (vignette) précédemment mémorisée est conservée.

<REMARQUE>

- Lorsque [IP SIGNAL] – [IP(H.264/H.265)] – [CHAR] est sur [ON], les chaînes de caractères du menu OSD affichées lors de la génération d'images fixes (vignettes) et des CROP frames sont importées dans les vignettes.
- Lorsque [CROP] – [UHD CROP] est sur [CROP(1080)] ou sur [CROP(720)], l'image fixe des images (FULL ou CROP) indiquée dans [CROP] – [IP(H.264/H.265) OUT1] est enregistrée.
- Les images fixes (vignettes) mémorisées dans la mémoire de préréglage sont supprimées lorsque les fichiers utilisateur sont téléchargés avec une fenêtre Web, etc. (→ page 202)
- Lorsque l'enregistrement continu des mémoires de préréglage est effectué (enregistrement continu dans les 3 secondes), les images fixes (vignettes) à partir de la seconde mémoire de préréglage peuvent ne pas être enregistrées, des images fixes noires (vignettes) sont alors utilisées à leur place.

PRESET NAME [RESET, HOLD]

Lors de l'enregistrement d'une mémoire préréglée, permet de choisir si réinitialiser le nom préréglé mémorisé précédemment ou si le conserver.

RESET	Lors de l'enregistrement d'une mémoire préréglée, permet de réinitialiser le nom préréglé mémorisé précédemment. Le nom préréglé après la réinitialisation sera [PRESET***]. (***) indiquant les 3 chiffres du numéro préréglé : 001 à 100)
HOLD	Lors de l'enregistrement d'une mémoire préréglée, permet de conserver le nom préréglé mémorisé précédemment.

<REMARQUE>

- Le réglage d'usine par défaut du nom préréglé est [PRESET***]. (***) indiquant les 3 chiffres du numéro préréglé : 001 à 100)
- L'enregistrement des noms préréglés peut être effectué dans le navigateur Web.
0 à 9, A à Z, a à z, _, et espace.

PRESET IRIS [OFF, ON]

Lorsque la mémoire de préréglage est lue, choisir si la reproduction des valeurs dans les différents menus liés à IRIS est sur OFF/ON.

Lorsqu'elles sont réglées sur [ON], les valeurs définies dans les différents menus ci-dessous sont reproduites lorsque la mémoire préréglée est lue.

- [PAINT] – [IRIS] – [AUTO IRIS]
- [PAINT] – [IRIS] – [WINDOW SELECT]
- [PAINT] – [IRIS] – [PICTURE LEVEL]
- [PAINT] – [IRIS] – [IRIS SPEED]

<REMARQUE>

- Son réglage prend effet si le réglage sélectionné à [PRESET SCOPE] est [MODE A] ou [MODE B].

PRESET SHUTTER [OFF, ON]

Lorsque la mémoire de préréglage est lue, choisir si la reproduction de la valeur de réglage SHUTTER est sur OFF/ON.

<REMARQUE>

- Son réglage prend effet si le réglage sélectionné à [PRESET SCOPE] est [MODE A].
- Les valeurs SHUTTER sont reproduites uniquement lorsque la fréquence d'images lors de l'enregistrement de la mémoire de préréglage et la fréquence d'images lors de la lecture de la mémoire de préréglage correspondent.

PRESET ZOOM MODE [MODE A, MODE B]

Cette option permet de sélectionner l'opération de zoom à exécuter lorsque la mémoire préréglée est rappelée.

MODE A	Permet d'effectuer une action de zoom fluide qui correspond au comportement du panoramique horizontal/vertical.
MODE B	Permet d'effectuer une action de zoom à vitesse constante qui correspond au comportement du panoramique horizontal/vertical.

<REMARQUE>

- Cet élément ne peut pas être défini lorsque [PRESET PTZ SYNC MODE] est sur [ON].

FREEZE DURING PRESET [OFF, ON]

Permet de mettre sur OFF/ON la fonction d'arrêt sur images lors de la lecture préréglée.

Lorsqu'elle est réglée sur [ON], la lecture préréglée s'effectue avec une image fixe précédant immédiatement le début de l'émission de la lecture préréglée. L'arrêt sur image cesse lorsque la lecture préréglée est terminée.

■ Les relations entre les différentes valeurs de réglage lorsque [PRESET ACCELERATION] est réglé sur [MANUAL] durant la lecture préréglée

● Lorsque [PRESET SPEED UNIT] est sur [SPEED TABLE]

Il est possible de préciser la réactivité (vitesse maximale, taux d'accélération, pas de la courbe en S) de l'action.

<REMARQUE>

- Lorsque la quantité de mouvement indiquée par le préréglage est faible, il peut y avoir des cas où la vitesse indiquée n'est pas atteinte.
- Des restrictions sont automatiquement placées sur le taux d'accélération pour donner la priorité à la vitesse indiquée. (La limite inférieure du taux d'accélération est automatiquement limitée par la vitesse indiquée.)
- Pour permettre aux actions de panoramique et d'inclinaison de se produire simultanément, la vitesse maximale de l'axe avec une plus petite quantité de mouvement est automatiquement limitée.

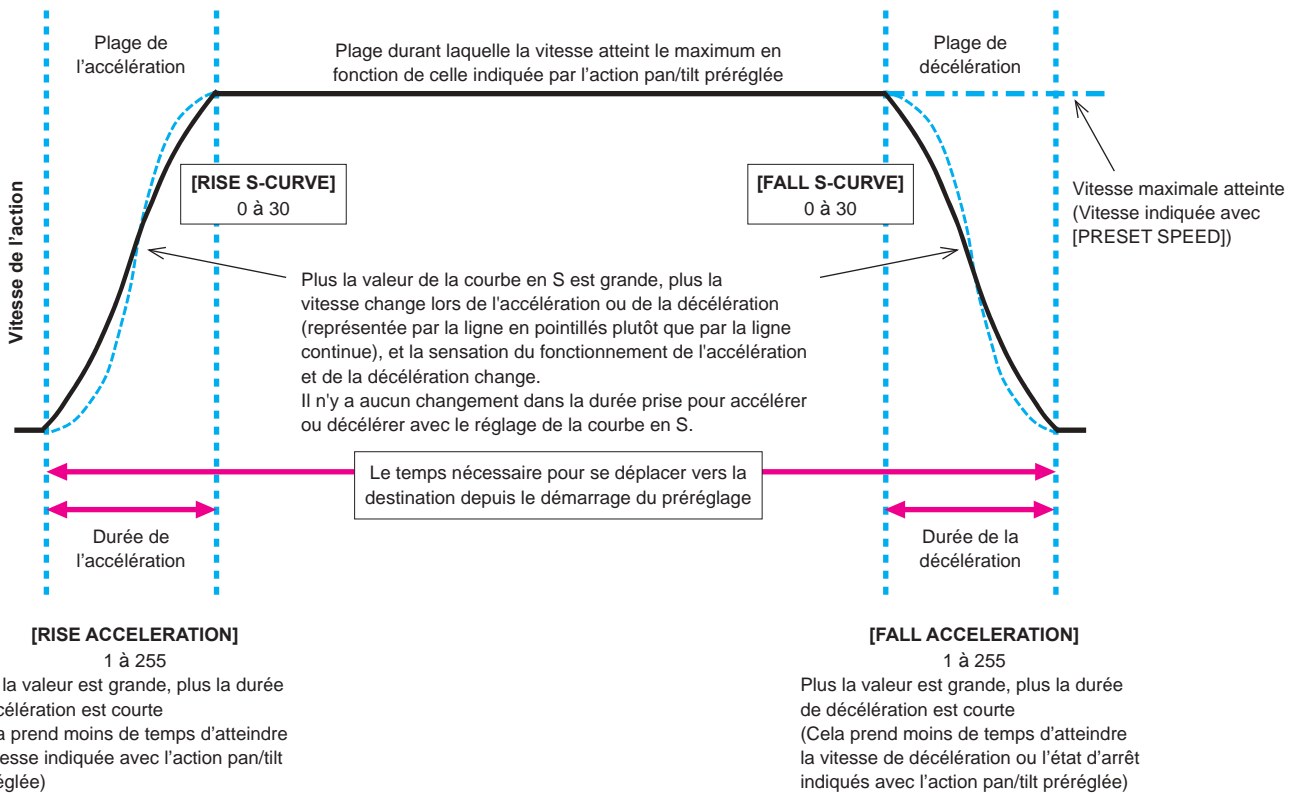

Options des menus de la caméra (suite)

● Lorsque [PRESET SPEED UNIT] est sur [TIME]

Il est possible d'indiquer les temps (temps de déplacement, durée d'accélération, durée de décélération) et les pas de la courbe en S de l'action.

<REMARQUE>

- Lorsque l'action d'accélération ne peut pas être effectuée dans le délai indiqué, même à la vitesse d'accélération maximale du dispositif, l'action ne sera pas effectuée dans le délai indiqué.
- Étant donné que le temps indiqué dans [PRESET SPEED] est prioritaire sur le temps total de la lecture pré réglée, si les temps indiqués dans [RISE RAMP TIME] et [FALL RAMP TIME] font plus de la moitié du temps indiqué dans [PRESET SPEED], ceci ne marchera pas comme indiqué.

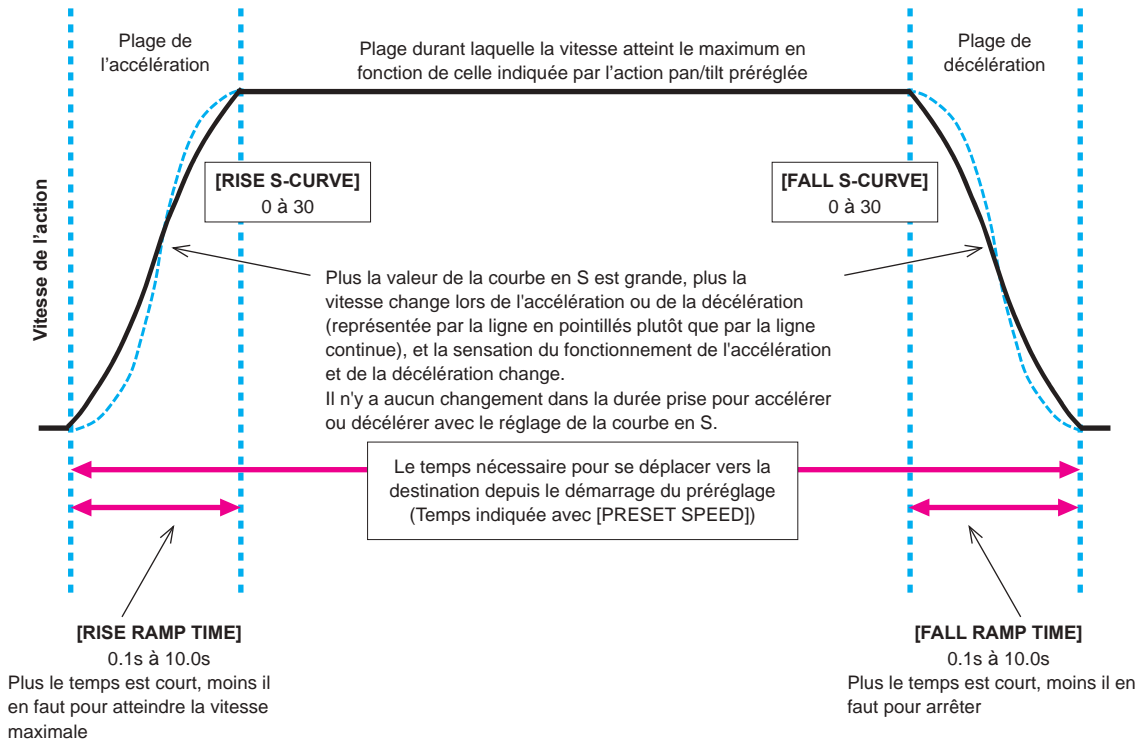

FILES

SCENE FILE

MODE [LOAD, STORE]

Permet de sélectionner le mode de fonctionnement des fichiers SCENE.

LOAD	Les valeurs de réglage du numéro de fichier SCENE indiqué sont appliquées aux images en cours de production.
STORE	Les valeurs de réglage des images en cours de production sont appliquées au numéro de fichier SCENE indiqué.

FILE NO [OFF, 1 à 8]

Permet de définir le numéro de fichier SCENE pour faire LOAD/STORE.

[OFF] peut être sélectionné uniquement lorsque [MODE] est sur [LOAD].

FILE NAME

Un nom de fichier comportant jusqu'à 15 caractères peut être défini pour le fichier SCENE.

(Caractères alphanumériques, espace, ! # % & ' () * + , - . / : ; < = > ? [] _ ~ \$ @ |)

LIST

Les noms de fichier définis pour les fichiers SCENE sont affichés sous forme de liste.

Il est possible d'en afficher 3 en même temps dans la liste, qui peut être déroulée.

EXECUTE [NO, YES]

Permet d'exécuter le contenu défini.

USER FILE

MODE [LOAD, STORE]

Permet de sélectionner le mode de fonctionnement des fichiers USER.

LOAD	Les valeurs de réglage du numéro de fichier USER indiqué sont appliquées aux images en cours de production.
STORE	Les valeurs de réglage des images en cours de production sont appliquées au numéro de fichier USER indiqué.

FILE NO [1, 2, 3]

Permet de définir le numéro de fichier USER pour faire LOAD/STORE.

FILE NAME

Un nom de fichier comportant jusqu'à 15 caractères peut être défini pour le fichier USER.

(Caractères alphanumériques, espace, ! # % & ' () * + , - . / : ; < = > ? [] _ ~ \$ @ |)

LIST

Les noms de fichier définis pour les fichiers USER sont affichés sous forme de liste.

EXECUTE [NO, YES]

Permet d'exécuter le contenu défini.

MAINTENANCE

FAN SETTING

FAN1 [AUTO, LOW, MID, HIGH]

Permet de définir le comportement du ventilateur 1 (côté LENS de l'appareil).

FAN2 [AUTO, LOW, MID, HIGH]

Permet de définir le comportement du ventilateur 2 (à la base de l'appareil).

AUTO	Active le contrôle automatique du ventilateur.
LOW	Permet d'actionner le ventilateur à vitesse lente.
MID	Permet d'actionner le ventilateur à vitesse moyenne.
HIGH	Permet d'actionner le ventilateur à vitesse rapide.

<REMARQUE>

- Même si ceci est réglé sur [LOW], [MID], ou [HIGH], le ventilateur peut être forcé à s'arrêter si la température est basse.
- Même si ceci est réglé sur [LOW] ou [MID], le ventilateur peut être forcé à tourner sur [HIGH] si la température est élevée.

DATE/TIME

Permet de régler la date et l'heure.

PRESENT

Permet d'afficher l'heure en cours.

DATE YY [23 à 99]

Permet d'afficher l' "Année" de la date.

DATE MM [01 à 12]

Permet d'afficher le "Mois" de la date.

DATE DD [1 à 31]

Permet d'afficher le "Jour" de la date.

TIME HH [00 à 23]

Permet d'afficher l' "Heure" de l'heure.

TIME MM [00 à 59]

Permet d'afficher les "Minutes" de l'heure.

TIME SS [00 à 59]

Permet d'afficher les "Secondes" de l'heure.

SET EXECUTE [NO, YES]

Permet de valider (sauvegarder) la date et l'heure saisies ci-dessus.

RESET [NO, YES]

Permet de remettre la date et l'heure sur le réglage d'usine.

INITIALIZE

MENU INITIALIZE [NO, YES]

Les valeurs de réglage du menu OSD sont initialisées.

Cependant, les éléments suivants ne le sont pas :

- [FREQUENCY], [FORMAT], et [SFP+ MODE] dans [BASIC CONFIG]
- Les éléments de réglage dans [NETWORK]
- [FORMAT SELECT] pour les connecteurs de sortie dans [OUTPUT]
- Les valeurs de réglage des fichiers SCENE 1 à 8/fichiers USER 1 à 3
- Les informations PRESET (informations mémorisées pour 100 éléments)
- Les valeurs de réglages liées aux différents éléments NETWORK disponibles pour le réglage depuis la fenêtre Web.
- Les éléments de réglage dans [DATE/TIME]

Options des menus de la caméra (suite)

ALL DATA INITIALIZE [NO, YES]

Les valeurs de réglage du menu OSD sont initialisées avec les valeurs de réglage des fichiers SCENE 1 à 8/fichiers USER 1 à 3. Cependant, les éléments suivants ne le sont pas :

- [FREQUENCY], [FORMAT], et [SFP+ MODE] dans [BASIC CONFIG]
- Les éléments de réglage dans [NETWORK]
- [FORMAT SELECT] pour les connecteurs de sortie dans [OUTPUT]
- Les informations PRESET (informations mémorisées pour 100 éléments)
- Les valeurs de réglages liées aux différents éléments NETWORK disponibles pour le réglage depuis la fenêtre Web.
- Les éléments de réglage dans [DATE/TIME]

VERSION

SYSTEM VERSION

Affiche la version du système de l'appareil.

HOURLY METER

Permet d'afficher l'écran [HOURLY METER] qui affiche l'historique de fonctionnement.

OPERATION

Permet d'afficher les heures de fonctionnement cumulées de l'appareil (en unités horaires).

FAN1

Permet d'afficher les heures de fonctionnement cumulées du ventilateur de refroidissement 1 (côté LENS de l'appareil) (en unités horaires).

FAN2

Permet d'afficher les heures de fonctionnement cumulées du ventilateur de refroidissement 2 (à la base de l'appareil) (en unités horaires).

HDMI STATUS

CONNECT

Affiche l'état de la connexion du connecteur HDMI. Une des choses suivantes s'affiche en fonction des caractéristiques de production du dispositif ou de l'écran raccordé.

UNCONNECT	Pas de raccordement
HDMI	Raccordé par HDMI
DVI	Raccordé par DVI

FORMAT

Permet d'afficher le format des images en cours de diffusion via le connecteur HDMI. Le même format s'affiche comme spécifié dans [OUTPUT] – [HDMI] – [FORMAT].

VIDEO SAMPLING

L'échantillonnage vidéo des images en cours de diffusion via le connecteur HDMI s'affiche. Une des choses suivantes s'affiche en fonction des paramètres du menu et des caractéristiques de production du dispositif ou de l'écran raccordé.

---	Affiché lorsque [CONNECT] est autre que HDMI.
RGB 8bit	Affiché lorsque [CONNECT] est sur HDMI et que la sortie est sur RGB 8bit.
YPbPr 4:2:2/10bit	Affiché lorsque [CONNECT] est sur HDMI et que la sortie est sur YPbPr 4:2:2/10bit.
YPbPr 4:2:0/8bit	Affiché lorsque [CONNECT] est sur HDMI et que la sortie est sur YPbPr 4:2:0/8bit.

<REMARQUE>

- Même si l'échantillonnage vidéo est réglé dans [OUTPUT] – [HDMI] – [VIDEO SAMPLING], il pourrait être impossible de diffuser en utilisant le format spécifié à cause des caractéristiques de production du dispositif ou de l'écran raccordé par HDMI. Cet élément permet d'afficher l'état de l'échantillonnage vidéo réellement en cours de diffusion.

MONITOR

Permet d'afficher l'état du dispositif ou de l'écran raccordé au connecteur HDMI. Une des choses suivantes s'affiche en fonction des caractéristiques de production du dispositif ou de l'écran raccordé.

---	Affiché lorsque [CONNECT] est autre que HDMI.
AVAILABLE	Ceci indique que [CONNECT] est sur HDMI et que le dispositif ou l'écran raccordé prend en charge la diffusion du format par cet appareil.
UNSUPPORT UHD	Ceci indique que [CONNECT] est sur HDMI et que le dispositif ou l'écran raccordé ne prend pas en charge la diffusion du format par cet appareil.
UNSUPPORT UHD 60P/50P	
UNSUPPORT UHD 60P 4:2:2	
UNSUPPORT UHD 50P 4:2:2	
UNSUPPORT UHD 60P 4:2:0	
UNSUPPORT UHD 50P 4:2:0	
UNSUPPORT HLG/2020	
UNSUPPORT HLG	Ceci indique que [CONNECT] est sur HDMI et que le dispositif ou l'écran raccordé n'est pas pris en charge pour une raison autre que celle donnée ci-dessus.
UNSUPPORT 2020	
UNSUPPORT FORMAT	

ERROR STATUS

Permet d'afficher l'écran [ERROR STATUS] qui affiche l'état des erreurs.

LENS [NO ERROR, ERROR]

Permet d'afficher l'état d'erreur de l'objectif.

PAN/TILT [NO ERROR, ERROR]

Ceci permet d'afficher l'état d'erreur de la section d'entraînement PAN/TILT.

FAN1 [NO ERROR, ERROR]

Permet d'afficher l'état d'erreur du ventilateur 1 (côté LENS de l'appareil).

FAN2 [NO ERROR, ERROR]

Permet d'afficher l'état d'erreur du ventilateur 2 (à la base de l'appareil).

TEMPERATURE

[NO ERROR, HIGH TEMPERATURE, SENSOR ERROR]

Ceci permet d'afficher l'état des erreurs relatives à la température.

HIGH TEMPERATURE	La température est élevée.
SENSOR ERROR	Le capteur de température peut mal fonctionner.

WHITE SHADING

Permet d'effectuer une correction de l'ombrage blanc.
Effectuez des réglages horizontaux et verticaux sur les formes d'onde en dents de scie et les formes d'onde paraboliques de chacun des canaux RGB.

CORRECT [OFF, ON]

Permet de mettre sur ON/OFF la correction de l'ombrage blanc (formes d'onde en dents de scie et formes d'onde paraboliques).

W H SAW R [-100 à 0 à +100]

Permet de régler le gain de l'ombrage blanc pour le Rch horizontalement en utilisant la forme d'onde en dents de scie.

W H SAW G [-100 à 0 à +100]

Permet de régler le gain de l'ombrage blanc pour le Gch horizontalement en utilisant la forme d'onde en dents de scie.

W H SAW B [-100 à 0 à +100]

Permet de régler le gain de l'ombrage blanc pour le Bch horizontalement en utilisant la forme d'onde en dents de scie.

W H PARA R [-100 à 0 à +100]

Permet de régler le gain de l'ombrage blanc pour le Rch horizontalement en utilisant la forme d'onde parabolique.

W H PARA G [-100 à 0 à +100]

Permet de régler le gain de l'ombrage blanc pour le Gch horizontalement en utilisant la forme d'onde parabolique.

W H PARA B [-100 à 0 à +100]

Permet de régler le gain de l'ombrage blanc pour le Bch horizontalement en utilisant la forme d'onde parabolique.

W V SAW R [-100 à 0 à +100]

Permet de régler le gain de l'ombrage blanc pour le Rch verticalement en utilisant la forme d'onde en dents de scie.

W V SAW G [-100 à 0 à +100]

Permet de régler le gain de l'ombrage blanc pour le Gch verticalement en utilisant la forme d'onde en dents de scie.

W V SAW B [-100 à 0 à +100]

Permet de régler le gain de l'ombrage blanc pour le Bch verticalement en utilisant la forme d'onde en dents de scie.

W V PARA R [-100 à 0 à +100]

Permet de régler le gain de l'ombrage blanc pour le Rch verticalement en utilisant la forme d'onde parabolique.

W V PARA G [-100 à 0 à +100]

Permet de régler le gain de l'ombrage blanc pour le Gch verticalement en utilisant la forme d'onde parabolique.

W V PARA B [-100 à 0 à +100]

Permet de régler le gain de l'ombrage blanc pour le Bch verticalement en utilisant la forme d'onde parabolique.

WIRELESS CONTROL

WIRELESS CONTROL [ENABLE, DISABLE]

Les opérations pilotées depuis la télécommande sans fil sont réglées ici sur [ENABLE] ou [DISABLE].

WIRELESS ID [CAM1, CAM2, CAM3, CAM4]

Définir l'ID de la caméra distante (CAM1 à CAM4).

Les options [CAM1] à [CAM4] de ce paramètre correspondent aux touches CAMERA <1> à <4> de la télécommande sans fil.

<REMARQUE>

- Lorsque la mise en marche s'effectue depuis la Veille avec la télécommande sans fil, les commandes effectuées depuis cette dernière sont possibles indépendamment de la valeur de ce réglage.
- Cet élément n'est pas immédiatement répercuté lorsque le paramètre est modifié. Il est répercuté lorsque l'appareil est réglé sur le mode veille et qu'il est mis sur ON avec un dispositif externe autre que la télécommande sans fil.
- Ce paramètre n'est pas répercuté lorsque l'appareil est mis sur ON avec cet élément réglé sur [DISABLE]. Il est répercuté lorsque l'appareil est réglé sur le mode veille et qu'il est mis sur ON avec un dispositif externe autre que la télécommande sans fil.

STATUS LAMP

STATUS LAMP [ENABLE, DISABLE]

Le voyant d'affichage de l'état se règle sur [DISABLE] ou [ENABLE] ici.

Si vous souhaitez que le voyant d'affichage de l'état reste éteint pendant l'utilisation de cet appareil, réglez ce paramètre sur [DISABLE].

<REMARQUE>

- Même si ce paramètre est réglé sur [DISABLE], le voyant d'affichage de l'état pourrait s'illuminer durant le démarrage de cet appareil, la mise à jour du firmware ou en cas d'anomalie.

Tableau des options des menus de la caméra

Top Menu	Menu de la caméra	Option	Réglage usine	Réglages possibles	SCENE FILE	USER FILE
BASIC CONFIG	FREQUENCY		59.94Hz ou 50Hz	60Hz, 59.94Hz, 50Hz, 24Hz, 23.98Hz		
	FORMAT		2160/59.94p ou 2160/50p	(Lorsque [FREQUENCY] est réglé sur [60Hz]) 2160/60p, 1080/60p (Lorsque [FREQUENCY] est réglé sur [59.94Hz]) 2160/59.94p, 2160/29.97p, 1080/119.88p, 1080/59.94p, 1080/29.97p, 720/59.94p (Lorsque [FREQUENCY] est réglé sur [50Hz]) 2160/50p, 2160/25p, 1080/100p, 1080/50p, 1080/25p, 720/50p (Lorsque [FREQUENCY] est réglé sur [24Hz]) 2160/24p, 1080/24p (Lorsque [FREQUENCY] est réglé sur [23.98Hz]) 2160/23.98p, 1080/23.98p		
	SFP+ MODE		12G OUTPUT	12G OUTPUT, ST2110, ST2110 JPEG XS		
	V-LOG		OFF	OFF, ON		✓
	V-LOG PAINT SW		OFF	OFF, ON		✓
	HDR		OFF	OFF, ON		✓
	GAMUT		WIDE_G2	NORMAL, WIDE_G2		✓
	SHOOTING MODE		NORMAL	NORMAL, LOW LIGHT		✓
	SERIAL CONNECTION	BAUD RATE	9600bps	9600bps, 38400bps, 115200bps		✓
	BAR		OFF	OFF, ON		✓
		COLOR BAR TYPE	TYPE1	TYPE1, TYPE2, TYPE3, TYPE4, TYPE5		✓
		tone	ON	OFF, ON		✓
	TALLY	TALLY	ENABLE	ENABLE, DISABLE		✓
		TALLY BRIGHTNESS	LOW	LOW, MID, HIGH		✓
		TALLY GUARD	OFF	OFF, ON		✓
		TALLY LED LIMIT				✓
		R	UNLIMIT	LIMIT, UNLIMIT		✓
		G	UNLIMIT	LIMIT, UNLIMIT		✓
		Y	UNLIMIT	LIMIT, UNLIMIT		✓
		EXTERNAL OUTPUT				
		OUTPUT1	OFF	OFF, R-TALLY, G-TALLY, Y-TALLY		✓
		OUTPUT2	OFF	OFF, R-TALLY, G-TALLY, Y-TALLY		✓
		TSL5.0				✓
		INDEX NO.	1	1 à 65534		✓
	PORT	62000	1 à 65535		✓	
	SYNC SIGNAL	REF SIGNAL	BBS/TRI-LEVEL SYNC	BBS/TRI-LEVEL SYNC, PTP		✓
		GEN-LOCK				✓
		H PHASE-COARSE	0	-5 à 5		✓
		H PHASE-FINE	0	-100 à 100		✓
	BAR ID	BAR ID	OFF	OFF, ON		✓
		BRIGHTNESS	100%	0 à 100%		✓
		ID1 POSITION V	0	0 à 5		✓
		ID1 POSITION H	0	0 à 15		✓
		ID1	(espace)	16 caractères maximum (Caractères alphanumériques, espace, ! # % & ' () * + , - . / : ; < = > ? [] _ ~ \$ @)		✓
		ID2 POSITION V	1	0 à 5		✓
		ID2 POSITION H	0	0 à 15		✓
		ID2	(espace)	16 caractères maximum (Caractères alphanumériques, espace, ! # % & ' () * + , - . / : ; < = > ? [] _ ~ \$ @)		✓
		OFFSET V	0	0 à 89		✓
		OFFSET H	0	0 à 79		✓

Tableau des options des menus de la caméra (suite)

Top Menu	Menu de la caméra	Option	Réglage usine	Réglages possibles	SCENE FILE	USER FILE
NETWORK	LAN	DHCP	OFF	OFF, ON		
		IP ADDRESS	192.168.0.10	<ul style="list-style-type: none"> • Premier octet : de 0 à 223 (127 ne peut pas être sélectionné) • Deuxième octet : 0 à 255 • Troisième octet : 0 à 255 • Quatrième octet : 0 à 255 		
		SUBNET MASK	255.255.255.0	<ul style="list-style-type: none"> • Premier octet : 128, 192, 224, 240, 248, 252, 254, 255 • Deuxième octet : 0, 128, 192, 224, 240, 248, 252, 254, 255 • Troisième octet : 0, 128, 192, 224, 240, 248, 252, 254, 255 • Quatrième octet : 0, 128, 192, 224, 240, 248, 252, 254, 255 		
		DEFAULT GATEWAY	192.168.0.1	<ul style="list-style-type: none"> • Premier octet : de 0 à 223 (127 ne peut pas être sélectionné) • Deuxième octet : 0 à 255 • Troisième octet : 0 à 255 • Quatrième octet : 0 à 255 		
		MAC ADDRESS		Affichage uniquement		
	SFP+	DHCP	OFF	OFF, ON		
		IP ADDRESS	192.168.1.10	<ul style="list-style-type: none"> • Premier octet : de 0 à 223 (127 ne peut pas être sélectionné) • Deuxième octet : 0 à 255 • Troisième octet : 0 à 255 • Quatrième octet : 0 à 255 		
		SUBNET MASK	255.255.255.0	<ul style="list-style-type: none"> • Premier octet : 128, 192, 224, 240, 248, 252, 254, 255 • Deuxième octet : 0, 128, 192, 224, 240, 248, 252, 254, 255 • Troisième octet : 0, 128, 192, 224, 240, 248, 252, 254, 255 • Quatrième octet : 0, 128, 192, 224, 240, 248, 252, 254, 255 		
		DEFAULT GATEWAY	192.168.1.1	<ul style="list-style-type: none"> • Premier octet : de 0 à 223 (127 ne peut pas être sélectionné) • Deuxième octet : 0 à 255 • Troisième octet : 0 à 255 • Quatrième octet : 0 à 255 		
		MAC ADDRESS		Affichage uniquement		
	USB	DHCP	OFF	OFF, ON		
		IP ADDRESS	192.168.3.10	<ul style="list-style-type: none"> • Premier octet : de 0 à 223 (127 ne peut pas être sélectionné) • Deuxième octet : 0 à 255 • Troisième octet : 0 à 255 • Quatrième octet : 0 à 255 		
		SUBNET MASK	255.255.255.0	<ul style="list-style-type: none"> • Premier octet : 128, 192, 224, 240, 248, 252, 254, 255 • Deuxième octet : 0, 128, 192, 224, 240, 248, 252, 254, 255 • Troisième octet : 0, 128, 192, 224, 240, 248, 252, 254, 255 • Quatrième octet : 0, 128, 192, 224, 240, 248, 252, 254, 255 		
		DEFAULT GATEWAY	192.168.3.1	<ul style="list-style-type: none"> • Premier octet : de 0 à 223 (127 ne peut pas être sélectionné) • Deuxième octet : 0 à 255 • Troisième octet : 0 à 255 • Quatrième octet : 0 à 255 		
		MAC ADDRESS		Affichage uniquement		
	COMMON SETTING	DNS	MANUAL	MANUAL, AUTO		
		PRIMARY		Affichage uniquement		
		SECONDARY		Affichage uniquement		
		DOMAIN		Affichage uniquement		
		HTTP PORT	80	1 à 65535		
HTTPS PORT		443	1 à 65535			

Tableau des options des menus de la caméra (suite)

Top Menu	Menu de la caméra	Option	Réglage usine	Réglages possibles		SCENE FILE	USER FILE
OUTPUT	12G SDI OUT/SFP+	FORMAT SELECT	2160/59.94p ou 2160/50p	[System Format]	[12G SDI OUT/SFP+]		
				2160/60p	2160/60p 1080/60p		
				1080/60p	1080/60p		
				2160/59.94p	2160/59.94p 1080/59.94p*1		
				2160/29.97p	2160/29.97p 1080/29.97p		
				1080/119.88p	1080/59.94p*3		
				1080/59.94p	1080/59.94p 1080/59.94i		
				1080/29.97p	1080/29.97p		
				720/59.94p	720/59.94p		
				2160/50p	2160/50p 1080/50p*2		
				2160/25p	2160/25p 1080/25p		
				1080/100p	1080/50p*3		
				1080/50p	1080/50p 1080/50i		
				1080/25p	1080/25p		
				720/50p	720/50p		
				2160/24p	2160/24p 1080/24p		
				1080/24p	1080/24p		
				2160/23.98p	2160/23.98p 1080/23.98p		
				1080/23.98p	1080/23.98p		
			HDR OUTPUT SELECT	HDR(2020)	SDR(709), HDR(709), HDR(2020)		
	V-LOG OUTPUT SELECT	V-LOG	V-LOG, V-709				
	OUTPUT ITEM	MENU ONLY	MENU ONLY, STATUS				
	CHAR	ON	OFF, ON				
	3G SDI	LEVEL-A	LEVEL-A, LEVEL-B				

*1 Lorsque [UHD CROP] est sur [CROP(720)], la sortie est en 720/59.94p.

*2 Lorsque [UHD CROP] est sur [CROP(720)], la sortie est en 720/50p.

*3 Pour le 119.88p (ou 100p), "Frame 1" est produit avec une fréquence taillée de moitié (59.94p (ou 50p)).

Tableau des options des menus de la caméra (suite)

Top Menu	Menu de la caméra	Option	Réglage usine	Réglages possibles		SCENE FILE	USER FILE
OUTPUT	3G SDI OUT1	FORMAT SELECT	1080/59.94p ou 1080/50p	[System Format]	[3G SDI OUT1]		
				2160/60p	1080/60p		
				1080/60p	1080/60p		
				2160/59.94p	1080/59.94p*1 1080/59.94i*1		
				2160/29.97p	1080/29.97p		
				1080/119.88p	1080/59.94p*1		
				1080/59.94p	1080/59.94p 1080/59.94i		
				1080/29.97p	1080/29.97p		
				720/59.94p	720/59.94p		
				2160/50p	1080/50p*2 1080/50i*2		
				2160/25p	1080/25p		
				1080/100p	1080/50p*3		
				1080/50p	1080/50p 1080/50i		
				1080/25p	1080/25p		
				720/50p	720/50p		
				2160/24p	1080/24p		
				1080/24p	1080/24p		
		2160/23.98p	1080/23.98p				
		1080/23.98p	1080/23.98p				
			HDR OUTPUT SELECT	HDR(2020)	SDR(709), HDR(709), HDR(2020)		
	V-LOG OUTPUT SELECT	V-LOG	V-LOG, V-709				
	OUTPUT ITEM	MENU ONLY	MENU ONLY, STATUS				
	CHAR	ON	OFF, ON				
	3G SDI	LEVEL-A	LEVEL-A, LEVEL-B				

*1 Lorsque [UHD CROP] est sur [CROP(720)], la sortie est en 720/59.94p.

*2 Lorsque [UHD CROP] est sur [CROP(720)], la sortie est en 720/50p.

*3 Pour le 119.88p (ou 100p), "Frame 1" est produit avec une fréquence taillée de moitié (59.94p (ou 50p)).

Tableau des options des menus de la caméra (suite)

Top Menu	Menu de la caméra	Option	Réglage usine	Réglages possibles	SCENE FILE	USER FILE		
OUTPUT	3G SDI OUT2/PM	OUTPUT SELECT	CAM	CAM, RETURN				
		FORMAT SELECT	1080/59.94p ou 1080/50p	[System Format] [3G SDI OUT2/PM]				
				2160/60p	1080/60p			
				1080/60p	1080/60p			
				2160/59.94p	1080/59.94p*1 1080/59.94i*1			
				2160/29.97p	1080/29.97p			
				1080/119.88p	1080/59.94p*3			
				1080/59.94p	1080/59.94p 1080/59.94i			
				1080/29.97p	1080/29.97p			
				720/59.94p	720/59.94p			
				2160/50p	1080/50p*2 1080/50i*2			
				2160/25p	1080/25p			
				1080/100p	1080/50p*3			
				1080/50p	1080/50p 1080/50i			
				1080/25p	1080/25p			
				720/50p	720/50p			
				2160/24p	1080/24p			
				1080/24p	1080/24p			
				2160/23.98p	1080/23.98p			
				1080/23.98p	1080/23.98p			
				HDR OUTPUT SELECT	HDR(2020)	SDR(709), HDR(709), HDR(2020)		
				V-LOG OUTPUT SELECT	V-LOG	V-LOG, V-709		
				OUTPUT ITEM	MENU ONLY	MENU ONLY, STATUS		
		CHAR	ON	OFF, ON				
		3G SDI	LEVEL-A	LEVEL-A, LEVEL-B				

*1 Lorsque [UHD CROP] est sur [CROP(720)], la sortie est en 720/59.94p.

*2 Lorsque [UHD CROP] est sur [CROP(720)], la sortie est en 720/50p.

*3 Pour le 119.88p (ou 100p), "Frame 2" est produit avec une fréquence taillée de moitié (59.94p (ou 50p)).

Tableau des options des menus de la caméra (suite)

Top Menu	Menu de la caméra	Option	Réglage usine	Réglages possibles		SCENE FILE	USER FILE
OUTPUT	HDMI	FORMAT SELECT	2160/59.94p ou 2160/50p	[System Format]	[HDMI]		
				2160/60p	2160/60p 1080/60p		
				1080/60p	1080/60p		
				2160/59.94p	2160/59.94p 1080/59.94p*1		
				2160/29.97p	2160/29.97p 1080/29.97p		
				1080/119.88p	1080/119.88p		
				1080/59.94p	1080/59.94p 1080/59.94i		
				1080/29.97p	1080/29.97p		
				720/59.94p	720/59.94p		
				2160/50p	2160/50p 1080/50p*2		
				2160/25p	2160/25p 1080/25p		
				1080/100p	1080/100p		
				1080/50p	1080/50p 1080/50i		
				1080/25p	1080/25p		
720/50p	720/50p						
2160/24p	2160/24p 1080/24p						
1080/24p	1080/24p						
2160/23.98p	2160/23.98p 1080/23.98p						
1080/23.98p	1080/23.98p						
		HDR OUTPUT SELECT	HDR(2020)	SDR(709), HDR(709), HDR(2020)			✓
		V-LOG OUTPUT SELECT	V-LOG	V-LOG, V-709			✓
		VIDEO SAMPLING	4:2:2/10bit	4:2:2/10bit, 4:2:0/8bit			✓
		CHAR	ON	OFF, ON			✓
RETURN	RETURN1 ID		RET.1	5 caractères (Caractères alphanumériques, espace, ! # % & ' () * + , - . / : ; < = > ? [] _ ~ \$ @)			✓
AUDIO	AUDIO	AUDIO	OFF	ON, OFF			
	INPUT1 SETTING	INPUT SELECT	LINE	LINE, MIC, MIC+48V			
		MIC GAIN	60dB	40dB, 60dB			
		LINE LEVEL	0dB	0dB, +4dB			
	INPUT2 SETTING	INPUT SELECT	LINE	LINE, MIC, MIC+48V			
		MIC GAIN	60dB	40dB, 60dB			
		LINE LEVEL	0dB	0dB, +4dB			
	OUTPUT SETTING	CH SELECT	INPUT1/INPUT2	INPUT1/INPUT2, INPUT1, INPUT2			
		CH1 VOLUME LEVEL	0dB	-40dB à 0dB à +20dB (1dB pas)			
		CH2 VOLUME LEVEL	0dB	-40dB à 0dB à +20dB (1dB pas)			
		HEAD ROOM	FS-12dB	FS-12dB, FS-18dB, FS-20dB			
ST2110 AUDIO FORMAT	INPUT1	1ms/8ch	1ms/8ch, 0.125ms/8ch				
	INPUT2	1ms/8ch	1ms/8ch, 0.125ms/8ch				

*1 Lorsque [UHD CROP] est sur [CROP(720)], la sortie est en 720/59.94p.

*2 Lorsque [UHD CROP] est sur [CROP(720)], la sortie est en 720/50p.

Tableau des options des menus de la caméra (suite)

Top Menu	Menu de la caméra	Option	Réglage usine	Réglages possibles		SCENE FILE	USER FILE
IP SIGNAL	NDI	FORMAT SELECT	2160/59.94p ou 2160/50p	[System Format]	[NDI]		
				2160/60p	2160/60p* ⁹ 1080/60p		
				1080/60p	1080/60p		
				2160/59.94p	2160/59.94p* ^{1, 2} 1080/59.94p		
				2160/29.97p	2160/29.97p* ³ 1080/29.97p		
				1080/119.88p	1080/59.94p* ¹⁰		
				1080/59.94p	1080/59.94p		
				1080/29.97p	1080/29.97p		
				720/59.94p	720/59.94p		
				2160/50p	2160/50p* ^{4, 5} 1080/50p		
				2160/25p	2160/25p* ⁶ 1080/25p		
				1080/100p	1080/50p* ¹⁰		
				1080/50p	1080/50p		
				1080/25p	1080/25p		
				720/50p	720/50p		
				2160/24p	2160/24p* ⁷ 1080/24p		
				1080/24p	1080/24p		
				2160/23.98p	2160/23.98p* ⁸ 1080/23.98p		
				1080/23.98p	1080/23.98p		
				IP(H.264/H.265)		OUTPUT ITEM	MENU ONLY
CHAR	ON	OFF, ON					
ST2110		MOIP MODE	OFF	OFF, ON			
		MAIN VIDEO TX					
		FORMAT	1080/59.94p ou 1080/50p				
		CROP VIDEO TX					
		FORMAT	1080/59.94p ou 1080/50p				
		MONITOR VIDEO TX					
		FORMAT	1080/59.94p ou 1080/50p				
		RET VIDEO RX					
		FORMAT	1080/59.94p ou 1080/50p				
		JPEG XS TX VIDEO SELECT	MAIN	MAIN, CROP			
		MAIN VIDEO JPEG XS TX					
		FORMAT	1080/59.94p ou 1080/50p				
		CROP VIDEO JPEG XS TX					
		FORMAT	1080/59.94p ou 1080/50p				
RET VIDEO JPEG XS RX							
FORMAT	1080/59.94p ou 1080/50p						

*1 Lorsque [UHD CROP] est sur [CROP(1080)], la sortie est en 1080/59.94p.

*2 Lorsque [UHD CROP] est sur [CROP(720)], la sortie est en 720/59.94p.

*3 Lorsque [UHD CROP] est sur [CROP(1080)], la sortie est en 1080/29.97p.

*4 Lorsque [UHD CROP] est sur [CROP(1080)], la sortie est en 1080/50p.

*5 Lorsque [UHD CROP] est sur [CROP(720)], la sortie est en 720/50p.

*6 Lorsque [UHD CROP] est sur [CROP(1080)], la sortie est en 1080/25p.

*7 Lorsque [UHD CROP] est sur [CROP(1080)], la sortie est en 1080/24p.

*8 Lorsque [UHD CROP] est sur [CROP(1080)], la sortie est en 1080/23.98p.

*9 Lorsque [UHD CROP] est sur [CROP(1080)], la sortie est en 1080/60p.

*10 Pour le 119.88p (ou 100p), "Frame 1" est produit avec une fréquence taillée de moitié (59.94p (ou 50p)).

Tableau des options des menus de la caméra (suite)

Top Menu	Menu de la caméra	Option	Réglage usine	Réglages possibles	SCENE FILE	USER FILE
PAINT	AUTO	AGC	OFF	OFF, ON	✓	✓
		AUTO IRIS	ON	OFF, ON	✓	✓
		ATW	OFF	OFF, ON	✓	✓
		AUTO SHUTTER	OFF	OFF, ON	✓	✓
		KNEE MODE	AUTO	AUTO, MANUAL	✓	✓
	GAIN SETTING	GAIN	0dB	-6dB à 12dB	✓	✓
		AGC	OFF	OFF, ON	✓	✓
		AGC MAX GAIN	12dB	6dB, 12dB	✓	✓
		FRAME MIX SW	OFF	OFF, ON	✓	✓
		FRAME MIX	6dB	6dB, 12dB, 18dB, 24dB	✓	✓
		DAY/NIGHT	DAY	DAY, NIGHT	✓	✓
	IRIS	AUTO IRIS	ON	OFF, ON	✓	✓
		WINDOW SELECT	1	1 à 5	✓	✓
		PICTURE LEVEL	0	-50 à +50 (1 pas)	✓	✓
		PEAK RATIO	30	0 à 100	✓	✓
		AUTO IRIS CLOSE LIMIT	NORMAL	NORMAL, F8, F7, F5.6	✓	✓
		IRIS SPEED	2	1 à 3	✓	✓
	W/B BAL SETTING	ATW	OFF	OFF, ON	✓	✓
		WHITE BALANCE MODE	AWB A	AWB A, AWB B, 3200K, 5600K, VAR	✓	✓
		W.BAL VAR	3200K	2000K à 15000K	✓	✓
		ATW SPEED	NORMAL	NORMAL, SLOW, FAST	✓	✓
		ATW TARGET R	0	-10 à +10	✓	✓
		ATW TARGET B	0	-10 à +10	✓	✓
		SHOCKLESS WB SW	OFF	OFF, ON	✓	✓
		SHOCKLESS WB SPEED	4	1 à 5	✓	✓
	SHUTTER SPEED	SHUTTER SW	OFF	OFF, ON		✓
		AUTO SHUTTER	OFF	OFF, ON		✓
		AUTO SHUTTER LIMIT	1/100	1/100, 1/120, 1/250	✓	✓
		SHUTTER MODE	STEP	STEP, SYNCHRO		✓
		SHUTTER SPEED	1/100	<ul style="list-style-type: none"> • Mode 60p 1/100, 1/120, 1/125, 1/250, 1/500, 1/1000, 1/1500, 1/2000 • Mode 59.94i/59.94p 1/100, 1/120, 1/125, 1/250, 1/500, 1/1000, 1/1500, 1/2000 • Mode 50i/50p 1/60, 1/100, 1/125, 1/250, 1/500, 1/1000, 1/1500, 1/2000 • Mode 29.97p 1/48, 1/50, 1/60, 1/96, 1/100, 1/120, 1/125, 1/250, 1/500, 1/1000, 1/1500, 1/2000 • Mode 25p 1/48, 1/50, 1/60, 1/96, 1/100, 1/125, 1/250, 1/500, 1/1000, 1/1500, 1/2000 • Mode 23.98p 1/48, 1/50, 1/60, 1/96, 1/100, 1/120, 1/125, 1/250, 1/500, 1/1000, 1/1500, 1/2000 • Mode 119.88p 1/125, 1/250, 1/500, 1/1000, 1/1500, 1/2000 • Mode 100p 1/125, 1/250, 1/500, 1/1000, 1/1500, 1/2000 	✓	✓
		SYNCHRO SCAN	<ul style="list-style-type: none"> • 60p/59.94i/59.94p 60.0Hz • 50i/50p 50.0Hz • 29.97p 30.0Hz • 25p 25.0Hz • 23.98p 24.0Hz • 119.88p 120Hz • 100p 100Hz 	<ul style="list-style-type: none"> • Mode 60p 60.0Hz à 7200Hz • Mode 59.94i/59.94p 60.0Hz à 7200Hz • Mode 50i/50p 50.0Hz à 7200Hz • Mode 29.97p 30.0Hz à 7200Hz • Mode 25p 25.0Hz à 7200Hz • Mode 23.98p 24.0Hz à 7200Hz • Mode 119.88p 120.1Hz à 7200Hz • Mode 100p 100.1Hz à 7200Hz 	✓	✓

Tableau des options des menus de la caméra (suite)

Top Menu	Menu de la caméra	Option	Réglage usine	Réglages possibles	SCENE FILE	USER FILE	
PAINT	PEDESTAL	MASTER PEDESTAL	0	-200 à +200 (1 pas)	✓	✓	
		R PEDESTAL	0	-800 à 0 à +800	✓	✓	
		G PEDESTAL	0	-800 à 0 à +800	✓	✓	
		B PEDESTAL	0	-800 à 0 à +800	✓	✓	
		PEDESTAL OFFSET	OFF	OFF, ON	✓	✓	
	CHROMA	CHROMA LEVEL SW	OFF	OFF, ON	✓	✓	
		CHROMA LEVEL	0	-100% à 40%	✓	✓	
	COLOR TEMP SETTING	COLOR TEMP ACH/BCH					
		COLOR TEMP ACH	3200K	2000K à 15000K	✓	✓	
		R GAIN ACH	0	-400 à +400	✓	✓	
		B GAIN ACH	0	-400 à +400	✓	✓	
		G AXIS ACH	0	-400 à +400	✓	✓	
		COLOR TEMP BCH	3200K	2000K à 15000K	✓	✓	
		R GAIN BCH	0	-400 à +400	✓	✓	
		B GAIN BCH	0	-400 à +400	✓	✓	
	RGB GAIN CONTROL SETTING	G GAIN REL CONTROL SW	OFF	OFF, ON	✓	✓	
		RGB GAIN PRESET			✓	✓	
		R GAIN	0	-1000 à +1000	✓	✓	
		G GAIN	0	-1000 à +1000	✓	✓	
		B GAIN	0	-1000 à +1000	✓	✓	
		RGB GAIN ACH/BCH			✓	✓	
		R GAIN ACH	0	-1000 à +1000	✓	✓	
		G GAIN ACH	0	-1000 à +1000	✓	✓	
		B GAIN ACH	0	-1000 à +1000	✓	✓	
		GAIN OFFSET ACH	OFF	OFF, ON	✓	✓	
		R GAIN BCH	0	-1000 à +1000	✓	✓	
		G GAIN BCH	0	-1000 à +1000	✓	✓	
		B GAIN BCH	0	-1000 à +1000	✓	✓	
	GAIN OFFSET BCH	OFF	OFF, ON	✓	✓		
	FLARE	FLARE	ON	OFF, ON	✓	✓	
		MASTER FLARE	0	-200 à 0 à +200	✓	✓	
		R FLARE	0	-200 à 0 à +200	✓	✓	
		G FLARE	0	-200 à 0 à +200	✓	✓	
		B FLARE	0	-200 à 0 à +200	✓	✓	
	GAMMA/BLACK GAMMA	GAMMA	ON	OFF, ON	✓	✓	
		GAMMA MODE SELECT	HD	HD, NORMAL, CINEMA1, CINEMA2	✓	✓	
		MASTER GAMMA	0.45	0.15 à 0.75 (0.01 pas)	✓	✓	
		R GAMMA	0	-75 à +75	✓	✓	
		B GAMMA	0	-75 à +75	✓	✓	
		BLACK GAMMA	OFF	OFF, ON	✓	✓	
		MASTER BLACK GAMMA	0	-48 à +48	✓	✓	
		R BLACK GAMMA	0	-20 à +20	✓	✓	
B BLACK GAMMA		0	-20 à +20	✓	✓		
BLACK GAMMA RANGE		1	1 à 3	✓	✓		
INITIAL GAMMA		4.5	4.0, 4.5, 5.0	✓	✓		

Tableau des options des menus de la caméra (suite)

Top Menu	Menu de la caméra	Option	Réglage usine	Réglages possibles	SCENE FILE	USER FILE	
PAINT	KNEE	KNEE	ON	OFF, ON	✓	✓	
		KNEE MODE	AUTO	AUTO, MANUAL	✓	✓	
		KNEE MASTER POINT	0.95	80.00% à 110.00% (0.25% pas)	✓	✓	
		KNEE R POINT	0	-25.00% à 25.00% (0.25% pas)	✓	✓	
		KNEE B POINT	0	-25.00% à 25.00% (0.25% pas)	✓	✓	
		KNEE MASTER SLOPE	130	00 à 199	✓	✓	
		KNEE R SLOPE	0	-99 à +99	✓	✓	
		KNEE B SLOPE	0	-99 à +99	✓	✓	
	AUTO KNEE RESPONSE	4	1 à 8	✓	✓		
	WHITE CLIP	WHITE CLIP	ON	OFF, ON	✓	✓	
		MASTER WHITE CLIP LEVEL	109	80% à 109%	✓	✓	
		R WHITE CLIP LEVEL	0	-15% à +15%	✓	✓	
		B WHITE CLIP LEVEL	0	-15% à +15%	✓	✓	
		HI-COLOR	OFF	OFF, ON	✓	✓	
		HI-COLOR LEVEL	32	1 à 32	✓	✓	
	DRS	DRS	OFF	OFF, ON	✓	✓	
		EFFECT DEPTH	5	1 à 5	✓	✓	
	DETAIL SETTING	DETAIL	ON	OFF, ON	✓	✓	
		MASTER DETAIL	0	-31 à +31	✓	✓	
		PEAK FREQUENCY	6	1 à 8	✓	✓	
		CRISP	0	00 à 63	✓	✓	
		DETAIL GAIN(+)	0	-31 à +31	✓	✓	
		DETAIL GAIN(-)	0	-31 à +31	✓	✓	
		DETAIL CLIP(+)	0	00 à 63	✓	✓	
		DETAIL CLIP(-)	0	00 à 63	✓	✓	
		KNEE APERTURE LEVEL	0	00 à 39	✓	✓	
		DETAIL KNEE	0	00 à 15	✓	✓	
		LEVEL DEPENDENT SW	OFF	OFF, ON	✓	✓	
		LEVEL DEPENDENT	8	00 à 15	✓	✓	
		DARK DETAIL SW	OFF	OFF, ON	✓	✓	
		DARK DETAIL	3	0 à 7	✓	✓	
	DOWNCON SETTING	CHROMA					
		CHROMA LEVEL SW	OFF	OFF, ON	✓	✓	
		CHROMA LEVEL	0	-100% à 40%	✓	✓	
		DETAIL SETTING					
		DETAIL	ON	OFF, ON	✓	✓	
		MASTER DETAIL	0	-31 à +31	✓	✓	
		H DETAIL LEVEL	7	00 à 63	✓	✓	
		V DETAIL LEVEL	7	00 à 63	✓	✓	
		PEAK FREQUENCY	22.4MHz	12.4MHz à 37.1MHz	✓	✓	
		V DETAIL FREQUENCY	10	00 à 31	✓	✓	
		CRISP	10	00 à 63	✓	✓	
DETAIL CLIP(+)		0	00 à 63	✓	✓		
DETAIL CLIP(-)		0	00 à 63	✓	✓		
KNEE APERTURE LEVEL		0	00 à 39	✓	✓		
DETAIL KNEE		0	00 à 15	✓	✓		
LEVEL DEPENDENT SW		OFF	OFF, ON	✓	✓		
LEVEL DEPENDENT		8	00 à 15	✓	✓		
DARK DETAIL SW		OFF	OFF, ON	✓	✓		
DARK DETAIL		2	0 à 7	✓	✓		

Tableau des options des menus de la caméra (suite)

Top Menu	Menu de la caméra	Option	Réglage usine	Réglages possibles	SCENE FILE	USER FILE
PAINT	DOWNCON SETTING	SKIN TONE DETAIL SETTING				
		SKIN TONE DETAIL	OFF	OFF, ON	✓	✓
		MEMORY SELECT	A	A, B, C	✓	✓
		ZEBRA	OFF	OFF, ON	✓	✓
		ZEBRA EFFECT MEMORY	A+B+C	A, B, C, A+B, A+C, B+C, A+B+C	✓	✓
		SKIN TONE EFFECT MEMORY	A+B+C	A, B, C, A+B, A+C, B+C, A+B+C	✓	✓
		SKIN TONE CRISP	8	0 à 8	✓	✓
		I CENTER	65	000 à 255	✓	✓
		I WIDTH	63	000 à 255	✓	✓
	Q WIDTH	32	000 à 127	✓	✓	
	Q PHASE	90	0 à 359	✓	✓	
	SKIN TONE DETAIL SETTING	SKIN TONE DETAIL	OFF	OFF, ON	✓	✓
		MEMORY SELECT	A	A, B, C	✓	✓
		ZEBRA	OFF	OFF, ON	✓	✓
		ZEBRA EFFECT MEMORY	A+B+C	A, B, C, A+B, A+C, B+C, A+B+C	✓	✓
		SKIN TONE EFFECT MEMORY	A+B+C	A, B, C, A+B, A+C, B+C, A+B+C	✓	✓
		SKIN TONE CRISP	63	-63 à 0 à +63	✓	✓
		I CENTER	65	000 à 255	✓	✓
		I WIDTH	63	000 à 255	✓	✓
		Q WIDTH	32	000 à 255	✓	✓
	Q PHASE	90	0 à 359	✓	✓	
	LINEAR MATRIX	PRESET MATRIX	HD	HD, NORMAL, CINEMA1, CINEMA2, USER	✓	✓
		MATRIX	OFF	OFF, ON	✓	✓
		LINEAR MATRIX	OFF	OFF, ON	✓	✓
		LINEAR TABLE	A	A, B	✓	✓
		COLOR CORRECT	OFF	OFF, ON	✓	✓
		COLOR CORRECT TABLE	A	A, B	✓	✓
		MATRIX (R-G)_N	0	-31 à +31	✓	✓
		MATRIX (R-G)_P	0	-31 à +31	✓	✓
		MATRIX (R-B)_N	0	-31 à +31	✓	✓
		MATRIX (R-B)_P	0	-31 à +31	✓	✓
		MATRIX (G-R)_N	0	-31 à +31	✓	✓
		MATRIX (G-R)_P	0	-31 à +31	✓	✓
MATRIX (G-B)_N		0	-31 à +31	✓	✓	
MATRIX (G-B)_P		0	-31 à +31	✓	✓	
MATRIX (B-R)_N		0	-31 à +31	✓	✓	
MATRIX (B-R)_P	0	-31 à +31	✓	✓		
MATRIX (B-G)_N	0	-31 à +31	✓	✓		
MATRIX (B-G)_P	0	-31 à +31	✓	✓		

Tableau des options des menus de la caméra (suite)

Top Menu	Menu de la caméra	Option	Réglage usine	Réglages possibles	SCENE FILE	USER FILE
PAINT	COLOR CORRECTION	PRESET MATRIX	HD	HD, NORMAL, CINEMA1, CINEMA2, USER	✓	✓
		MATRIX	OFF	OFF, ON	✓	✓
		LINEAR MATRIX	OFF	OFF, ON	✓	✓
		LINEAR TABLE	A	A, B	✓	✓
		COLOR CORRECT	OFF	OFF, ON	✓	✓
		COLOR CORRECT TABLE	A	A, B	✓	✓
		G SAT	0	-127 à 0 à +126	✓	✓
		G PHASE	0	-127 à 0 à +126	✓	✓
		G_CY SAT	0	-127 à 0 à +126	✓	✓
		G_CY PHASE	0	-127 à 0 à +126	✓	✓
		CY SAT	0	-127 à 0 à +126	✓	✓
		CY PHASE	0	-127 à 0 à +126	✓	✓
		CY_B SAT	0	-127 à 0 à +126	✓	✓
		CY_B PHASE	0	-127 à 0 à +126	✓	✓
		B SAT	0	-127 à 0 à +126	✓	✓
		B PHASE	0	-127 à 0 à +126	✓	✓
		B_MG SAT	0	-127 à 0 à +126	✓	✓
		B_MG PHASE	0	-127 à 0 à +126	✓	✓
		MG_SAT	0	-127 à 0 à +126	✓	✓
		MG_PHASE	0	-127 à 0 à +126	✓	✓
		MG_R SAT	0	-127 à 0 à +126	✓	✓
		MG_R PHASE	0	-127 à 0 à +126	✓	✓
		R SAT	0	-127 à 0 à +126	✓	✓
		R PHASE	0	-127 à 0 à +126	✓	✓
		R_YE SAT	0	-127 à 0 à +126	✓	✓
		R_YE PHASE	0	-127 à 0 à +126	✓	✓
		YE SAT	0	-127 à 0 à +126	✓	✓
		YE PHASE	0	-127 à 0 à +126	✓	✓
		YE_G SAT	0	-127 à 0 à +126	✓	✓
		YE_G PHASE	0	-127 à 0 à +126	✓	✓

Tableau des options des menus de la caméra (suite)

Top Menu	Menu de la caméra	Option	Réglage usine	Réglages possibles	SCENE FILE	USER FILE	
PAINT	DNR	DNR	ON	OFF, ON	✓	✓	
		DNR LEVEL	3	1 à 5	✓	✓	
	V-LOG PAINT	COLOR TEMP SETTING					
		COLOR TEMP ACH/BCH					
		COLOR TEMP ACH	3200K	2000K à 15000K	✓	✓	
		R GAIN ACH	0	-400 à +400	✓	✓	
		B GAIN ACH	0	-400 à +400	✓	✓	
		G AXIS ACH	0	-400 à +400	✓	✓	
		COLOR TEMP BCH	3200K	2000K à 15000K	✓	✓	
		R GAIN BCH	0	-400 à +400	✓	✓	
		B GAIN BCH	0	-400 à +400	✓	✓	
		G AXIS BCH	0	-400 à +400	✓	✓	
		DNR					
		DNR	ON	OFF, ON	✓	✓	
	DNR LEVEL	3	1 à 5	✓	✓		
	HDR PAINT	HLG MODE	FIX	FIX, VAR	✓	✓	
		SDR CONVERT MODE	FIX	FIX, VAR	✓	✓	
		GAMMA/BLACK GAMMA					
		BLACK GAMMA	OFF	OFF, ON	✓	✓	
		MASTER BLACK GAMMA	0	-32 à +32	✓	✓	
		R BLACK GAMMA	0	-32 à +32	✓	✓	
	B BLACK GAMMA	0	-32 à +32	✓	✓		
	KNEE	KNEE	ON	OFF, ON	✓	✓	
		KNEE POINT	100	60.00 à 100.00 (0.25% pas)	✓	✓	
		KNEE SLOPE	0	00 à 199	✓	✓	
	SDR CONVERT	GAIN	-6	0dB, -5dB, -6dB, -7dB, -8dB, -9dB, -10dB, -11dB, -12dB	✓	✓	
		POINT	100	000 à 100	✓	✓	
		SLOPE	0	000 à 127	✓	✓	
		BLACK OFFSET	0	-100 à +100	✓	✓	
	PAINT SWITCH	FLARE	ON	OFF, ON	✓	✓	
		GAMMA	ON	OFF, ON	✓	✓	
		BLACK GAMMA	OFF	OFF, ON	✓	✓	
		KNEE	ON	OFF, ON	✓	✓	
		WHITE CLIP	ON	OFF, ON	✓	✓	
		DRS	OFF	OFF, ON	✓	✓	
		DETAIL	ON	OFF, ON	✓	✓	
		SKIN TONE DETAIL	OFF	OFF, ON	✓	✓	
		MATRIX	OFF	OFF, ON	✓	✓	
		LINEAR MATRIX	OFF	OFF, ON	✓	✓	
		COLOR CORRECT	OFF	OFF, ON	✓	✓	

Tableau des options des menus de la caméra (suite)

Top Menu	Menu de la caméra	Option	Réglage usine	Réglages possibles	SCENE FILE	USER FILE
LENS	FOCUS MODE		AUTO	MANUAL, AUTO		✓
	AF SENSITIVITY		NORMAL	NORMAL, STABLE		✓
	ZOOM MODE		Opt.ZOOM	Opt.ZOOM, i.ZOOM, D.ZOOM		✓
		MAX DIGITAL ZOOM	x10	x2 à x10 (1 pas)		✓
	DIGITAL EXTENDER		OFF	OFF, x1.4, x2.0		✓
	O.I.S.		OFF	OFF, ON		✓
	O.I.S. MODE		O.I.S.(STABLE)	O.I.S.(STABLE), O.I.S.(PAN/TILT), HYBRID(STABLE), HYBLID(PAN/TILT)		✓
ND FILTER		THROUGH	THROUGH, 1/4, 1/16, 1/64	✓	✓	
MONITOR DISPLAY	WFM	MODE	OFF	OFF, ON(Y), ON(Y/Pb/Pr)		✓
		POSITION	UR	UR, BR, BL, UL		✓
	STATUS INDICATOR	RETURN SELECT	OFF	OFF, ON		✓
		STATUS(AUTO)	OFF	OFF, ON		✓
LEVEL GAUGE		OFF	OFF, ON		✓	
TRACKING DATA OUTPUT	SERIAL		OFF	OFF, ON		✓
	IP		OFF	OFF, ON		✓
	INVERT PAN/TILT AXIS		OFF	OFF, ON		✓
	CAMERA ID		0xFF	0x00 à 0xFF		✓
CROP	UHD CROP		OFF	OFF, CROP(1080), CROP(720)		✓
	CROP ZOOM		OFF	OFF, ON		✓
	CROP AF		OFF	OFF, ON		✓
	3G SD1 OUT		CROP	FULL, CROP		✓
	NDI OUT		CROP	FULL, CROP		✓
	IP(H.264/H.265) OUT1		CROP	FULL, CROP		✓
	IP(H.264/H.265) OUT2		CROP	FULL, CROP		✓
	CROP MARKER		YL+G+MG	OFF, YL, G, MG, YL+G, YL+MG, G+MG, YL+G+MG		✓
	CROP OUT		YL	YL, G, MG		✓
	CROP ADJUST		YL	YL, G, MG		✓
	CROP H POSITION		960	0 à 3072		✓
	CROP V POSITION		540	0 à 1728		✓
	CROP ZOOM RATIO		200.00%	120.00% à 500.00%		✓

Tableau des options des menus de la caméra (suite)

Top Menu	Menu de la caméra	Option	Réglage usine	Réglages possibles	SCENE FILE	USER FILE
PAN/TILT	INSTALL POSITION		DESKTOP	DESKTOP, HANGING		✓
	SMART PICTURE FLIP		OFF	OFF, AUTO		✓
		FLIP DETECT ANGLE	90deg	60 à 120deg (1deg pas)		✓
	P/T SPEED MODE		NORMAL(60deg/s)	NORMAL(60deg/s), FAST1(90deg/s), FAST2(180deg/s)		✓
	P/T ACCELERATION SETTING	P/T ACCELERATION	AUTO	MANUAL, AUTO		✓
		RISE S-CURVE	15	0 à 30		✓
		FALL S-CURVE	15	0 à 30		✓
		RISE ACCELERATION	128	1 à 255		✓
		FALL ACCELERATION	128	1 à 255		✓
	SPEED WITH ZOOM POSITION		ON	OFF, ON		✓
	FOCUS ADJUST WITH PTZ.		OFF	OFF, ON		✓
	PRIVACY MODE		OFF	OFF, ON		✓
	POWER ON POSITION		STANDBY	NONE, STANDBY, HOME, PRESET		✓
PRESET NUMBER		001	001 à 100		✓	
PRESET	PRESET PTZ SYNC MODE		OFF	OFF, ON		✓
	PRESET SPEED UNIT		SPEED TABLE	SPEED TABLE, TIME		✓
		PRESET SPEED TABLE	FAST	SLOW, FAST		✓
		PRESET SPEED	Quand [PRESET SPEED UNIT] est réglé sur [SPEED TABLE] : 20 Quand [PRESET SPEED UNIT] est réglé sur [TIME] : 20s	Quand [PRESET SPEED UNIT] est réglé sur [SPEED TABLE] : 1 à 30 Quand [PRESET SPEED UNIT] est réglé sur [TIME] : 1s à 99s		✓
	PRESET ACCELERATION SETTING	PRESET ACCELERATION	AUTO	MANUAL, AUTO		✓
		RISE S-CURVE	15	0 à 30		✓
		FALL S-CURVE	15	0 à 30		✓
		RISE ACCELERATION	128	1 à 255		✓
		FALL ACCELERATION	128	1 à 255		✓
		RISE RAMP TIME	0.1s	0.1s à 10.0s		✓
		FALL RAMP TIME	0.1s	0.1s à 10.0s		✓
	PRESET SCOPE		MODE A	MODE A, MODE B, MODE C		✓
	PRESET DIGITAL EXTENDER		OFF	OFF, ON		✓
	PRESET CROP		OFF	OFF, ON		✓
	PRESET THUMBNAIL UPDATE		ON	OFF, ON		✓
	PRESET NAME		RESET	RESET, HOLD		✓
	PRESET IRIS		OFF	OFF, ON		✓
	PRESET SHUTTER		OFF	OFF, ON		✓
PRESET ZOOM MODE		MODE A	MODE A, MODE B		✓	
FREEZE DURING PRESET		OFF	OFF, ON		✓	

Tableau des options des menus de la caméra (suite)

Top Menu	Menu de la caméra	Option	Réglage usine	Réglages possibles	SCENE FILE	USER FILE
FILES	SCENE FILE	MODE	LOAD	LOAD, STORE		
		FILE NO	OFF	Quand [MODE] est réglé sur [LOAD]) : OFF/1 à 8 Quand [MODE] est réglé sur [STORE]) : 1 à 8		
		FILE NAME	SCENE1 à SCENE8	Jusqu'à 15 caractères (Caractères alphanumériques, espace, ! # % & ' () * + , - . / : ; < = > ? [] _ ~ \$ @)		✓
		LIST	SCENE1 SCENE2 SCENE3			
		EXECUTE	---	NO, YES		
	USER FILE	MODE	LOAD	LOAD, STORE		
		FILE NO	1	1, 2, 3		
		FILE NAME	USER1 à USER3	Jusqu'à 15 caractères (Caractères alphanumériques, espace, ! # % & ' () * + , - . / : ; < = > ? [] _ ~ \$ @)		✓
		LIST	USER1 USER2 USER3			
		EXECUTE	---	NO, YES		
MAINTENANCE	FAN SETTING	FAN1	HIGH	AUTO, LOW, MID, HIGH		✓
		FAN2	HIGH	AUTO, LOW, MID, HIGH		✓
	DATE/TIME	PRESENT		(Heure en cours affichée)		
		DATE YY	23	23 à 99		
		DATE MM	01	01 à 12		
		DATE DD	01	01 à 31		
		TIME HH	00	00 à 23		
		TIME MM	00	00 à 59		
		TIME SS	00	00 à 59		
		SET EXECUTE	---	NO, YES		
	RESET	---	NO, YES			
	INITIALIZE	MENU INITIALIZE	---	NO, YES		
		ALL DATA INITIALIZE	---	NO, YES		
	VERSION	SYSTEM VERSION	Version livrée			
	HOUR METER	OPERATION	00000000	(Affichage uniquement) 8 chiffres		
		FAN1	00000000	(Affichage uniquement) 8 chiffres		
		FAN2	00000000	(Affichage uniquement) 8 chiffres		
	HDMI STATUS	CONNECT	---	---		
		FORMAT	---	---		
		VIDEO SAMPLING	---	---		
MONITOR		---	---			

Tableau des options des menus de la caméra (suite)

Top Menu	Menu de la caméra	Option	Réglage usine	Réglages possibles	SCENE FILE	USER FILE
MAINTENANCE	ERROR STATUS	LENS		(Affichage uniquement) NO ERROR, ERROR		
		PAN/TILT		(Affichage uniquement) NO ERROR, ERROR		
		FAN1		(Affichage uniquement) NO ERROR, ERROR		
		FAN2		(Affichage uniquement) NO ERROR, ERROR		
		TEMPERATURE		(Affichage uniquement) NO ERROR, HIGH TEMPERATURE, SENSOR ERROR		
	WHITE SHADING	CORRECT	OFF	OFF, ON		
		W H SAW R	0	-100 à 0 à +100		
		W H SAW G	0	-100 à 0 à +100		
		W H SAW B	0	-100 à 0 à +100		
		W H PARA R	0	-100 à 0 à +100		
		W H PARA G	0	-100 à 0 à +100		
		W H PARA B	0	-100 à 0 à +100		
		W V SAW R	0	-100 à 0 à +100		
		W V SAW G	0	-100 à 0 à +100		
		W V SAW B	0	-100 à 0 à +100		
		W V PARA R	0	-100 à 0 à +100		
		W V PARA G	0	-100 à 0 à +100		
		W V PARA B	0	-100 à 0 à +100		
	WIRELESS CONTROL	WIRELESS CONTROL	ENABLE	ENABLE, DISABLE		✓
		WIRELESS ID	CAM1	CAM1, CAM2, CAM3, CAM4		✓
STATUS LAMP	STATUS LAMP	ENABLE	ENABLE, DISABLE		✓	

Affichage de l'écran web

Quand un ordinateur personnel est raccordé à l'appareil, il est possible de visualiser les vidéos IP de la caméra ou de sélectionner divers réglages à partir du navigateur Web.

Le câble croisé de réseau local sert à raccorder un ordinateur personnel directement au connecteur LAN de l'appareil pour le contrôle IP, et le câble droit de réseau local permet d'effectuer le branchement via un concentrateur de commutation.

Sélectionner une adresse IP pour l'ordinateur comprise dans la plage des adresses privées tout en s'assurant qu'elle diffère de l'adresse de l'appareil. Saisir la même adresse que celle de l'appareil pour le masque de sous-réseau.

<REMARQUE>

- Si vous avez besoin de changer l'adresse IP et le masque de sous-réseau, adressez-vous à votre revendeur qui effectuera ces changements pour vous.

Adresse IP et masque de sous-réseau de l'appareil (réglages usine)*1

<LAN>

Adresse IP : 192.168.0.10
Masque de sous-réseau : 255.255.255.0

*1 La plage par défaut de l'adresse privée se situe entre 192.168.0.1 et 192.168.0.255.

<SFP+>

Adresse IP : 192.168.0.10
Masque de sous-réseau : 255.255.255.0

*1 La plage par défaut de l'adresse privée se situe entre 192.168.1.1 et 192.168.1.255.

<USB3.0 HOST>

Adresse IP : 192.168.3.10
Masque de sous-réseau : 255.255.255.0

*1 La plage par défaut de l'adresse privée se situe entre 192.168.3.1 et 192.168.3.255.

- Si le panneau de commande et le navigateur web sont utilisés simultanément, le contenu sélectionné à l'aide du panneau de commande peut ne pas être affiché par le navigateur web. Lors de l'utilisation du panneau de commande et du navigateur web, bien s'assurer de vérifier les paramètres à l'aide du panneau de commande ou du menu de la caméra.

Pour en savoir plus sur l'environnement informatique personnel requis, se reporter à la page 7.

<REMARQUE>

- Certaines fonctions sur la fenêtre de réglage Web ne peuvent être utilisées qu'avec Microsoft Edge (mode IE). Les fonctions uniquement disponibles avec Microsoft Edge (mode IE) sont signalées par le symbole **Microsoft Edge (I.E. Mode)**.
- Le logiciel plug-in de visualisation "Network Camera View 4S" doit avoir été préalablement installé pour pouvoir afficher les vidéos sur IP de l'appareil en utilisant Microsoft Edge (mode IE). Ceci n'est pas nécessaire en utilisant un autre navigateur Web que Microsoft Edge (mode IE). Pour plus de détails, consultez "Précisions concernant le logiciel plug-in de visualisation" (→ page 42).
- Lorsque [IP(UDP)] de [Tracking Data Output] est réglé sur [On], lors de l'ouverture de l'écran Web, un message d'alerte s'affichera. Cliquez sur le bouton [Continue] pour laisser l'écran Web ouverte.
- Tandis que l'écran Web est ouverte, les données de suivi produites lorsque [IP(UDP)] de [Tracking Data Output] est sur [On] peuvent être retardées ou la valeur des données peut ne pas être mise à jour. (→ page 176)

Affichage de l'écran Web sur un ordinateur personnel

La procédure est expliquée ici à l'aide des écrans Windows (Internet Explorer). En utilisant d'autres navigateurs, certains affichages d'écran seront différents mais la procédure est la même.

1. Lancer le navigateur Web de l'ordinateur personnel.

Utiliser un des navigateurs Web ci-dessous en fonction du système d'exploitation installé sur l'ordinateur personnel.

Système d'exploitation installé	Navigateur Web
Windows	Windows 10 Windows 10/Microsoft Edge Windows 10/Google Chrome
macOS	macOS13 macOS12 Safari Google Chrome

2. Dans la barre d'adresse du navigateur Web, saisir l'adresse IP définie dans EasyIP Setup Tool Plus.

Exemple de saisie d'adresse IPv4 :

http://[URL enregistrée avec l'adresse IPv4]
http://192.168.0.10/

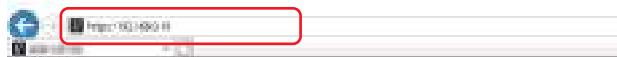

Exemple de saisie d'adresse IPv6 :

http://[URL enregistrée avec l'adresse IPv6]
http://[2001:db8::10]/

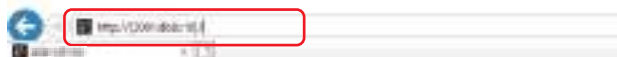

<REMARQUE>

- Si le numéro de port HTTP n'est plus "80" suite à une modification, saisir "http://<camera IP address>:<port number>" dans la barre d'adresse.
Exemple : Lorsque le numéro de port est 8080 :
http://192.168.0.10:8080
- Si l'appareil est situé dans un réseau local, configurer les paramètres du serveur proxy sur le navigateur web ([Tools] - [Internet Options] dans la barre de menu) de sorte qu'aucun serveur proxy ne soit utilisé pour l'adresse locale.
- Pour plus de détails concernant le réglage de [HTTPS] - [Connexion] (→ page 187) sur [HTTPS] dans [Advanced] de l'écran de configuration du réseau [Network], voir "Accéder à la caméra via HTTPS" (→ page 196).

3. Régler le compte initial.

Dans l'état initial, l'écran de réglage du compte initial apparaît lorsque l'écran Web est affiché.

Définir un nom d'utilisateur et un mot de passe.



<REMARQUE>

- Ne pas choisir une chaîne de caractères pouvant facilement être devinée par une tiers personne.
- Changer régulièrement le mot de passe.
- Le mot de passe doit comporter au moins 3 des 4 types de caractères suivants et être constitué d'au moins 8 caractères minimum.
 - Caractères alphabétiques en majuscule
 - Caractères alphabétiques en minuscule
 - Caractères numériques
 - Symboles (! \$ % ' () * + , - . / ? @ [] ^ _ ` ~)
- Si le mot de passe qui est défini ne respecte pas la stratégie ci-dessus, vous prenez la responsabilité d'utiliser l'appareil en étant dûment averti des risques pour la sécurité de l'environnement de l'installation, etc.
- Un avertissement s'affiche si le mot de passe défini va à l'encontre de la stratégie de réglage recommandée. Pour changer le mot de passe, cliquer sur le bouton [Back] et définir un nouveau mot de passe. Pour continuer le réglage en étant pleinement conscient des risques de sécurité, cliquer sur [Continue] pour achever le réglage.
- En cas d'oubli des informations du compte qui ont été définies, il faut utiliser les commutateurs d'initialisation des commutateurs de service pour réinitialiser les informations utilisateur utilisées pour la connexion au réseau. (→ page 16)

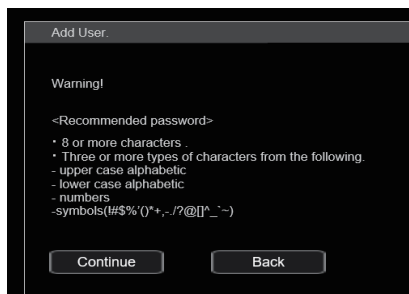

4. Validation de l'enregistrement du compte initial

Après avoir achevé l'enregistrement du compte initial, l'écran d'enregistrement terminé suivant s'affiche.

L'écran du direct [Live] s'affiche automatiquement au bout de 10 secondes après l'affichage de l'écran d'enregistrement terminé.

Si l'écran du direct [Live] ne s'affiche pas au bout de 10 secondes, sortir manuellement de l'écran du direct [Live] en cliquant sur le lien "please click here".

Ceci termine le processus d'enregistrement du compte initial.

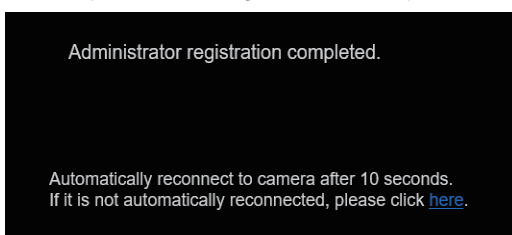

<REMARQUE>

- La connexion réseau avec le modèle AW-RP150 ou AW-RP60 nécessite la configuration d'un compte initial. (→ page 41)
Si aucun compte initial n'est configuré, le AW-RP150 ou AW-RP60 peut détecter mais ne peut pas contrôler cet appareil.

5. Afficher l'écran du direct [Live].

L'écran du navigateur s'affiche.

L'écran du direct [Live] (→ page 112) s'affiche tout d'abord. Vous pouvez si nécessaire basculer sur l'écran de configuration Web [Setup] (→ page 119). (→ page 111)





<REMARQUE>

- Si le logiciel plug-in de visualisation n'est pas déjà installé sur l'ordinateur personnel, un message de confirmation apparaît avant que l'écran du direct [Live] ne s'affiche. Dans un cas tel que celui-ci, suivre les consignes données à l'écran pour installer le logiciel.
 - Microsoft Edge**



Pour plus de détails, consultez "Précisions concernant le logiciel plug-in de visualisation" (→ page 42).
- En fonction des paramètres du pare-feu de votre ordinateur, les images transmises pourraient ne pas s'afficher. Si cela se produit, modifier les paramètres du pare-feu et ceux qui permettent de communiquer avec le navigateur Web.
- Lorsque l'affichage de plusieurs images IP est lancé sur un ordinateur, suivant les performances de ce dernier, il arrive que les vidéos IP ne s'affichent pas.
 - 14 utilisateurs maximum, y compris les utilisateurs recevant une vidéo IP, peuvent avoir accès simultanément à l'appareil. Toutefois, le nombre d'utilisateurs pouvant accéder à l'appareil peut être de moins de 14 en fonction de la largeur de la bande de communication réseau utilisée par l'appareil. Un message indiquant la limite d'accès apparaît si le nombre dépasse 14. Lorsque [Transmission type] est réglé sur [Multicast port] pour [H.264] ou [H.265], le deuxième utilisateur et les suivants recevant des images H.264 ou H.265 ne seront pas comptabilisés dans le nombre total d'accès.**
- Lorsque [H.264 transmission] (→ page 136) est réglé sur [On], des images H.264 s'affichent. Lorsqu'il est réglé sur [Off], des images JPEG s'affichent. Des images JPEG peuvent s'afficher même lorsque [H.264 transmission] est réglé sur [On].
 - Microsoft Edge**
- Il se peut que la fréquence d'images JPEG soit ralentie du fait de l'environnement réseau, de la performance de votre ordinateur personnel, du sujet de la vidéo et du volume d'accès.
- Pendant qu'une transmission vidéo sur IP (diffusion H.264/H.265/M-JPEG) est en cours, il pourrait y avoir du retard dans les réponses du menu OSD. La fluidité des réponses du menu OSD peut redevenir possible en réglant [IP SIGNAL] – [IP(H.264/H.265)] – [CHAR] sur [OFF]. (→ page 65, page 133)

Commuter entre l'écran du direct [Live] et l'écran de configuration web [Setup]

Lorsque l'écran du direct [Live]  s'affiche, cliquer sur le bouton [Setup]  en haut de celui-ci.

Pour de plus amples détails sur l'écran de configuration web [Setup], voir "Écran de configuration web [Setup]" (→ page 119).

Lorsque l'écran de configuration Web [Setup]

 s'affiche, cliquer sur le bouton [Live]  en haut de celui-ci.

Pour plus de détails sur l'écran du direct [Live], voir "Écran Live [Live]" (→ page 112).

<REMARQUE>

- Pendant le mode Standby, la touche [Setup] est désactivée et vous ne pouvez pas basculer sur l'écran de configuration web [Setup].
- Si l'appareil est basculé en mode Standby depuis un autre terminal alors que l'écran de configuration web [Setup] est affiché, l'affichage basculera sur l'écran [Live] au bout de quelques secondes.

Accéder à l'écran Web

Lorsque l'authentification de l'utilisateur est activée

Lors de l'affichage de l'écran du direct [Live]

Il est nécessaire de saisir les informations du compte d'un utilisateur avec les privilèges du Contrôle de la caméra ou Administrateur.

Pour afficher l'écran de configuration web [Setup]

Il est nécessaire de saisir les informations du compte d'un utilisateur avec les privilèges Administrateur.

Lorsque l'authentification de l'utilisateur est désactivée

Lors de l'affichage de l'écran du direct [Live]

Il n'est pas nécessaire de saisir les informations du compte.

Pour afficher l'écran de configuration web [Setup]

Il est nécessaire de saisir les informations du compte d'un utilisateur avec les privilèges Administrateur.

<REMARQUE>

- L'écran de saisie du compte s'affiche dans une fenêtre pop up depuis le navigateur Web.
- Saisir correctement le nom d'utilisateur et le mot de passe qui ont déjà été mémorisés.
- Il est recommandé de changer le mot de passe à intervalles réguliers.
- Pendant le mode Standby, la touche [Setup] est désactivée et vous ne pouvez pas basculer sur l'écran de configuration web [Setup].

Commandes de l'écran Web

Écran Live [Live]

Vous pouvez afficher des images provenant de la caméra sur un ordinateur personnel et effectuer des opérations telles que le panoramique horizontal, le panoramique vertical, le zoom et la commande de mise au point.

Les options affichées à l'écran différeront selon que la touche [H.264] ou la touche [JPEG] a été sélectionnée dans [Compression].

Lorsque [H.264] est sélectionné Microsoft Edge



Touches d'affichage de l'écran des commandes (pour écrans tactiles)

Permet d'afficher des touches de commande plus grande pour les écrans tactiles. Pour plus de détails, consultez "Affichage de l'écran Web sur un ordinateur équipé d'un écran tactile" (→ page 203).



Touche d'affichage du panneau d'extension

(→ page 115, page 116)

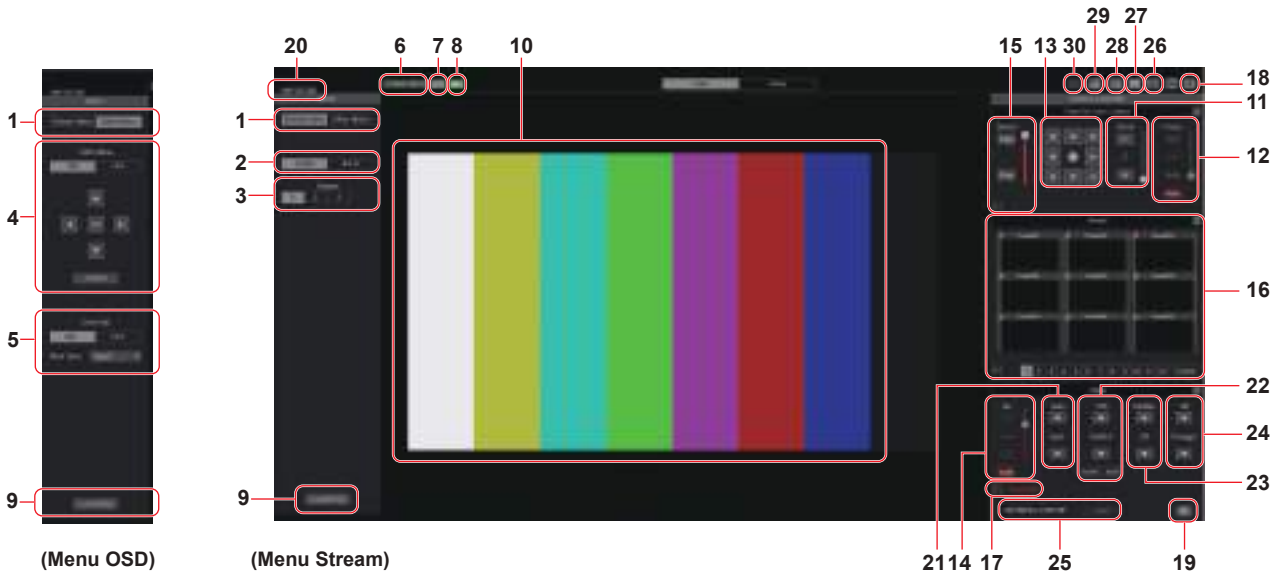

Lorsque [JPEG] est sélectionné



Touches d'affichage de l'écran des commandes (pour écrans tactiles)

Permet d'afficher des touches de commande plus grande pour les écrans tactiles. Pour plus de détails, consultez "Affichage de l'écran Web sur un ordinateur équipé d'un écran tactile" (→ page 203).



Touche d'affichage du panneau d'extension

(→ page 115, page 116)

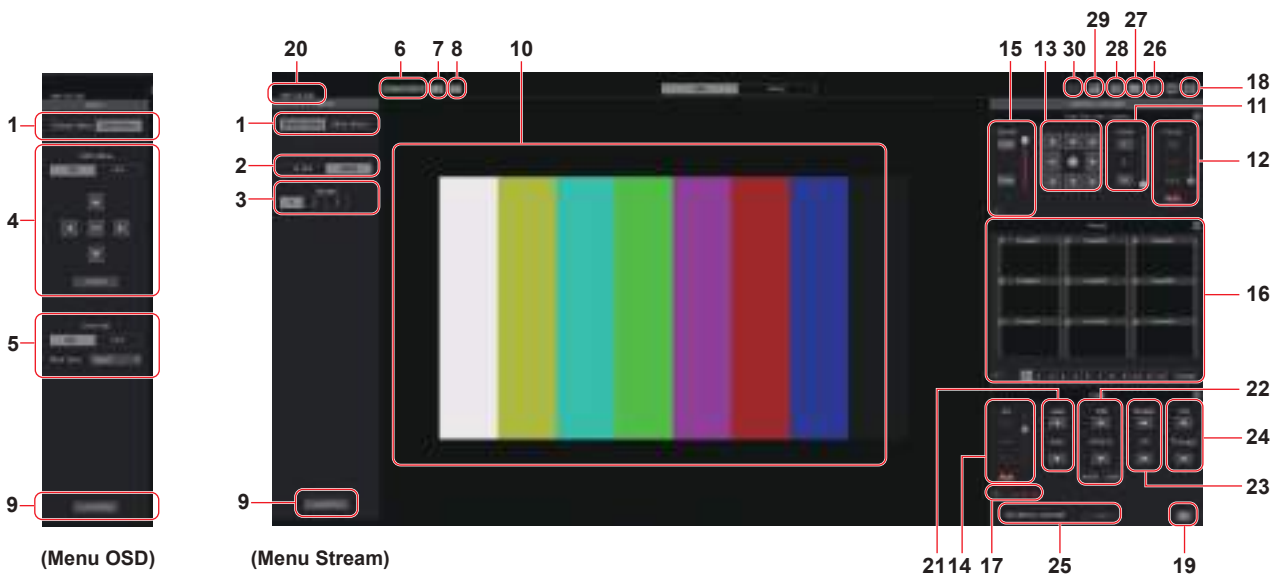



1. Commutation de menu [Stream Menu]/[Other Menu]

Commute les affichages de menu.

Cliquer sur [Other Menu] lorsque le menu Stream est affiché permet d'afficher le menu Other.

Cliquer sur [Stream Menu] lorsque le menu Other est affiché permet d'afficher le menu Stream.

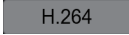
2. Touche Compression [Compression]

 [H.264]	La touche [H.264] devient grise et les images H.264 s'affichent. Microsoft Edge La touche [H.264] est activée quand le paramètre [H.264 transmission] de [H.264(1)] à [H.264(3)] sur Video over IP est réglé sur [On]. (→ page 136)
 [JPEG]	La touche [JPEG] devient grise et les images JPEG s'affichent.



<REMARQUE>

- Dans les cas suivant, l'état de sélection des touches [Compression] revient à la configuration définie dans [Video over IP] - [Initial display setting] - [Stream] (→ page 135).
 - Lors du retour d'une autre scène
 - Lorsque l'écran est mis à jour

3. Touches Stream [Stream]

Lorsque H.264 est sélectionné

Ces touches apparaissent uniquement lorsque des images H.264 sont affichées. [Microsoft Edge](#)



 [1]	Après sélection, la touche devient grise et les images dans la zone principale apparaissent conformément aux paramètres configurés pour [H.264(1)]. (→ page 136)
 [2]	Après sélection, la touche devient grise et les images dans la zone principale apparaissent conformément aux paramètres configurés pour [H.264(2)]. (→ page 136)
 [3]	Après sélection, la touche devient grise et les images dans la zone principale apparaissent conformément aux paramètres configurés pour [H.264(3)]. (→ page 136)

<REMARQUE>

- Dans les cas suivant, l'état de sélection des touches [Stream] revient à la configuration définie dans [Video over IP] - [Initial display setting] - [Stream] (→ page 135).
 - Lors du retour d'une autre scène
 - Lorsque l'écran est mis à jour
- Si la résolution d'une image H.264 est réglée sur [1920x1080] ou [1280x720], cette image peut être compressée en fonction de la taille de la fenêtre du navigateur web.

Lorsque JPEG est sélectionné



Ces touches apparaissent uniquement lorsque des images JPEG sont affichées.

 [1]	Après sélection, la touche devient grise et les images dans la zone principale apparaissent conformément aux paramètres configurés pour [JPEG(1)]. (→ page 135)
 [2]	Après sélection, la touche devient grise et les images dans la zone principale apparaissent conformément aux paramètres configurés pour [JPEG(2)]. (→ page 135)
 [3]	Après sélection, la touche devient grise et les images dans la zone principale apparaissent conformément aux paramètres configurés pour [JPEG(3)]. (→ page 135)

<REMARQUE>

- La résolution sélectionnée avec [JPEG(1)], [JPEG(2)] et [JPEG(3)] (→ page 135) dans [JPEG] sur [Video over IP] sera utilisée.
- Si la résolution est réglée sur [1920x1080] ou [1280x720], l'image peut être compressée en fonction de la taille de la fenêtre du navigateur web.
- Dans les cas suivant, l'état de sélection des touches [Image Capture Size] revient à la configuration définie dans [Video over IP] - [Initial display setting] - [Stream] (→ page 135).
 - Lors du retour d'une autre scène
 - Lorsque l'écran est mis à jour

4. Commande du menu OSD [OSD Menu]

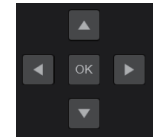
 [ON] [OFF]	Utiliser cette touche pour choisir de montrer ou non les affichages sur écran de la caméra.
 [Cancel]	Ceci annule la sélection du réglage qui est en cours de changement. Ceci rétablit le réglage précédent.
 [▲] [▼] [◀] [▶] [OK]	Utiliser ces touches pour naviguer au sein des menus. Les options sont sélectionnées à l'aide des touches [▲][▼][◀][▶]. Si une option sélectionnée dispose d'un menu secondaire, appuyer sur la touche [OK] afficher ce menu secondaire. Quand le curseur est amené devant n'importe quelle option sur l'écran de réglage de niveau inférieur et que la touche [OK] actionnée, le réglage de l'option sélectionnée se met à clignoter. Un réglage pour une option de menu ordinaire est reflété immédiatement s'il est modifié pendant qu'il clignote. Cependant, pour un certain nombre d'options de menu le réglage ne se répercute qu'une fois la touche [OK] pressée, ce qui arrête le clignotement du paramètre et valide le nouveau réglage.



<REMARQUE>

- Durant une transmission vidéo sur IP (H.264/H.265/M-JPEG), il pourrait y avoir du retard dans les commandes du menu OSD. La fluidité des commandes du menu OSD peut redevenir possible en réglant [IP SIGNAL] – [IP(H.264/H.265)] – [CHAR] sur [OFF]. (→ page 65, page 133)

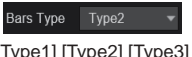
5. Bouton Color bar [Color bar]

 [ON] [OFF]	Permet d'afficher ou de cacher le signal de la barre de couleur.
 [Type1] [Type2] [Type3] [Type4] [Type5]	Permet de basculer la barre de couleur entre le Type1, Type2, Type3, Type4 et le Type5. Ceci est activé uniquement lorsque [Color bar] est réglé sur [ON].

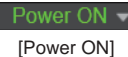
6. Bouton Power ON [Power ON]/ Bouton Standby [Standby]

 [Power ON]	Mettre l'appareil sous tension.
 [Standby]	Placer l'appareil en mode Standby.

En mode Standby, tous les boutons de l'écran [Live], à l'exception du bouton [Power ON] et du bouton [Standby], sont désactivés.

<REMARQUE>

- Si [Power ON] ou [Standby] sont sélectionnés trop précipitamment, l'état sélectionné et l'affichage qui apparaît peuvent ne pas correspondre. Dans un cas tel que celui-ci, suivre les consignes données ci-dessous pour restaurer l'affichage correct de l'état :

Pour Windows :

Appuyer sur la touche [F5] du clavier de l'ordinateur personnel.

Pour Mac :

Appuyer sur les touches [Command] + [R] du clavier de l'ordinateur personnel.



- **Quand le fonctionnement passe en mode Standby :**

Les positions actuelles Pan/Tilt/Zoom sont mémorisées. Lorsque [Standby] est sélectionné dans le menu [Power ON Position], les informations concernant les positions mémorisées sont utilisées.

- **Quand le fonctionnement passe en mode Power ON :**

Pan/Tilt/Zoom sont déplacés vers les positions sélectionnées dans le menu [Power ON Position].



7. Indicateur d'état SYNC [Sync]

	Cet appareil utilise un REF SIGNAL pour se synchroniser avec les sources de synchronisation externes.
	Cet appareil ne se synchronise pas avec une source de synchronisation externe.

<REMARQUE>

- En fonction du réglage de l'heure de cet appareil, cela peut prendre quelques minutes pour que ce dernier se synchronise à partir du moment où il y a une source de synchronisation externe.



8. Indicateur d'état de la diffusion en flux continu (streaming) [Live]

	Cet appareil est en cours de diffusion en flux continu sur IP vers un dispositif externe (logiciel).
	Cet appareil n'est pas en cours de diffusion en flux continu sur IP vers un dispositif externe (logiciel).

<REMARQUE>

- Les états de transmission M-JPEG et ST2110 ne sont pas inclus.

9. Bouton Operation lock [Op. Lock]

 [Lock(WEB)]	Ceci permet d'éviter les erreurs en verrouillant les commandes panoramique zoom, mise au point, diaphragme, gain, balance des blancs, obturateur, filtre ND et prédéfinit l'écran du direct [Live]. Le bouton devient rouge durant le verrouillage, et se déverrouille s'il est cliqué une nouvelle fois.
 [Lock(CAM)]	Ceci s'affiche lorsque l'appareil est verrouillé par la fonction verrouillage de la caméra sur un panneau de commande Panasonic (AW-RP150, AW-RP60). La caméra peut être déverrouillée en cliquant dessus.

<REMARQUE>

- Lorsque la fonction [Lock(WEB)] est utilisée pour verrouiller, l'état est conservé par le navigateur Web. Pour déverrouiller, relancer le navigateur Web.
- Le verrouillage par la fonction [Lock(CAM)] est conservé par la caméra elle-même, ce qui fait qu'il faut soit déverrouiller la fonction verrouillage de la caméra du panneau de commande Panasonic (AW-RP150, AW-RP60) soit déverrouiller [Lock(CAM)] depuis le navigateur Web lorsque la caméra est verrouillée.

- Il n'est pas possible d'activer la fonction [Lock(CAM)] depuis le navigateur Web.

10. Zone principale (zone d'affichage de vidéo IP)



La vidéo IP de la caméra raccordée est affichée.

Lorsque le témoin tally de la caméra est allumé, un ligne rouge et une ligne verte s'affichent au-dessus des vidéos. Lors de la réception du signal de transmission rouge, une ligne rouge s'affiche. Lors de la réception du signal de transmission vert, une ligne verte s'affiche. Lors de la réception du signal de transmission jaune, une ligne jaune s'affiche.

Quand le voyant de Tally est éteint, la zone d'affichage revient à la normale.

Lorsque la zone est cliquée, la caméra se déplace de manière à ce que la position cliquée soit au centre de la zone.



Utiliser la molette de la souris à l'intérieur de la zone d'affichage de faire fonctionner le zoom numérique du logiciel plug-in de visualisation. [Microsoft Edge](#)

<REMARQUE>

- Quand les scènes filmées varient considérablement, les restrictions imposées par le traitement graphique (GDI) du système d'exploitation installé peuvent donner lieu à un phénomène appelé "screen tearing" (déchirement de l'image), où des parties de l'image ne sont pas affichées en synchronisation. Mais cela dépend de l'ordinateur personnel utilisé.
- Avec Microsoft Edge (mode IE), si [H.264 transmission] (→ page 136) est réglé sur [On], des images H.264 peuvent être affichées.
- Sur les navigateurs autres que Microsoft Edge (mode IE), seules les images JPEG peuvent s'afficher, indépendamment du réglage [H.264 transmission]. (Les images H.264 ne sont pas visibles.)
- La vitesse de rafraîchissement des images JPEG peut être réduite en fonction de l'environnement du réseau, des performances de l'ordinateur personnel utilisé, des sujets et du nombre d'utilisateurs d'accès.
- Un total de 14 utilisateurs, y compris les utilisateurs recevant une vidéo IP, peuvent avoir accès simultanément à l'appareil. Cependant, lorsque la bande de transmission de la vidéo IP atteint la limite supérieure, l'accès peut être de moins de 14 utilisateurs.
- Si [DISABLE] est sélectionné pour [TALLY] (page 56), page 124), le voyant Tally de la caméra ne s'allume pas, même si le signal Tally entre. Cependant, une ligne rouge et une ligne verte peuvent apparaître au-dessus de la zone principale (zone d'affichage de la vidéo IP).
- La caméra pourrait ne pas se déplacer pour que la position cliquée devienne le centre de la zone si le clic est effectué à l'intérieur de la zone de la plage d'inclinaison située à $\pm 15^\circ$ par rapport à la verticale de l'appareil.

- Lorsque [IP(UDP)] de [Tracking Data Output] est réglé sur [On], la transmission de la vidéo via IP peut être retardée ou la vidéo peut subir une perte d'image. (→ page 176)
Nous conseillons de régler [IP(UDP)] de [Tracking Data Output] sur [Off] pour éviter le retard ou la perte d'image causés par la transmission vidéo via IP.
- Durant une transmission vidéo sur IP (H.264/H.265/M-JPEG), il pourrait y avoir du retard dans les commandes du menu OSD. La fluidité des commandes du menu OSD peut redevenir possible en réglant [IP SIGNAL] - [IP(H.264/H.265)] - [CHAR] sur [OFF]. (→ page 65, page 133)

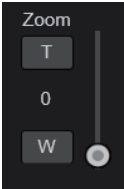

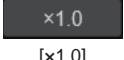
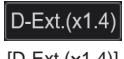
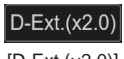
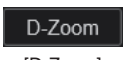
11.Zoom [Zoom]

	[T] : Utiliser ceci pour régler le zoom (grossissement) dans la direction "Tele" (téléobjectif). [W] : Utiliser ceci pour régler le zoom (grossissement) dans la direction "Wide" (grand angle). La position du zoom optique s'affiche au centre sous forme de valeur. Plage des valeurs : 000 (extrémité Wide) à 999 (extrémité Optical Tele)
	Affichage de la touche du panneau d'extension PTZ Les touches [D-Zoom], [D-Ext.(x1.4)], [D-Ext.(x2.0)], et [x1.0] du zoom et les touches [O.T.AF], [Touch AF] et [Focus Guide] de la mise au point (→ page 115) s'affichent. L'apparence de celle-ci devient [-] lorsqu'elles sont affichées, et elles disparaissent lorsque la touche est une nouvelle fois pressée.
	Utiliser ceci pour régler le zoom (grossissement) sur 1,0x.
	Utiliser cette touche pour activer ou désactiver le multiplicateur numérique x1.4.
	Utiliser cette touche pour activer ou désactiver le multiplicateur numérique x2.0.
	Utiliser cette touche pour activer ou désactiver le zoom numérique.

<REMARQUE>

- Les valeurs indiquant la position du zoom optique ne changent pas pendant que le zoom est utilisé dans la plage du zoom numérique.
- Lorsque le zoom numérique est activé, il est possible d'effectuer un zoom avant avec le ce dernier en cliquant sur le bouton [T], même si la position du zoom optique est à l'extrémité 999 optical Tele.
- Les touches [D-Zoom], [D-Ext.(x1.4)], [D-Ext.(x2.0)] et [x1.0] ne s'affichent pas immédiatement après l'affichage de l'écran du direct [Live]. Elles s'affichent lorsque [Affichage de la touche du panneau d'extension PTZ] est pressé.

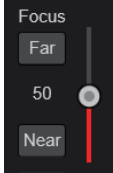
12.Mise au point [Focus]

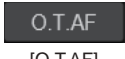
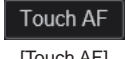
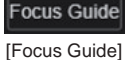
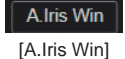



	[Far] : Utiliser ceci pour effectuer la mise au point dans le sens "Far" (loin). Cette commande n'a aucun effet pendant les réglages automatiques. [Near] : Utiliser ceci pour effectuer la mise au point dans le sens "Near" (près). Cette commande n'a aucun effet pendant les réglages automatiques. La distance focale s'affiche au centre sous forme de valeur. Plage des valeurs : 00 (Near) à 99 (Far)
	Utiliser cette touche pour commuter la mise au point entre automatique et manuelle. Si Auto est sélectionné, la mise au point se règle automatiquement.
	Lorsque ceci est pressé durant la mise au point manuelle, cette dernière se règle automatiquement une seule fois. Cette commande n'a aucun effet pendant les réglages automatiques. Cela s'affiche lorsque [Affichage de la touche du panneau d'extension PTZ] (→ page 115) est pressé.
	Lorsque ceci est pressé durant la mise au point manuelle, cette dernière s'effectue automatiquement sur la zone touchée. Cette commande n'a aucun effet pendant les réglages automatiques. Cela s'affiche lorsque [Affichage de la touche du panneau d'extension PTZ] (→ page 115) est pressé.
	Lorsque ceci est pressé tandis que la mise au point est effectuée manuellement, un icône s'affiche pour indiquer l'état de la mise au point de la zone touchée. Cela s'affiche lorsque [Affichage de la touche du panneau d'extension PTZ] (→ page 115) est pressé.
	Lorsque [IRIS] – [WINDOW SELECT] est réglé sur [5], le guide (cadre de la fenêtre) pouvant être utilisé pour sélectionner la plage de photométrie AUTO IRIS s'affiche. (→ page 118)

<REMARQUE>

- Les touches [O.T.AF], [Touch AF], [Focus Guide] et [A.Iris Win] ne s'affichent pas immédiatement après l'affichage de l'écran du direct [Live]. Elles s'affichent lorsque [Affichage de la touche du panneau d'extension PTZ] est pressé.

Remarques sur la fonction de guide de mise au point

- Lorsque la mise au point est manuelle et que [Focus Guide] est activé, si l'écran est touché, les icônes suivantes s'affichent pour indiquer l'état de la mise au point de la zone touchée.

	État de la mise au point
	La mise au point se situe devant le sujet Affiché en cinq étapes
	La mise au point se situe derrière le sujet Affiché en cinq étapes
	État de la mise au point inconnu



<REMARQUE>

- Le guide de mise au point est désactivé de force dans les cas suivants :
 - Lorsque le [FOCUS MODE] est sur [AUTO]
 - Lorsque [UHD CROP] est réglé sur autre chose que [OFF]
- L'état de la mise au point ne peut pas être acquis dans les cas suivants (l'icône « État de la mise au point inconnu » s'affiche) :
 - Lorsque le grossissement ZOOM se situe dans la plage i.Zoom/D.ZOOM
 - Lorsque [DIGITAL EXTENDER] est réglé sur autre chose que [OFF]

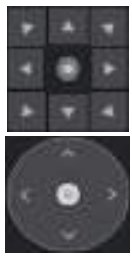
13. Le pavé de commande et son clavier

	<p>Pour régler l'image dans le sens horizontal ou vertical (panoramique horizontal/vertical), cliquer sur le pavé et les touches avec le bouton gauche de la souris.</p> <p>Il est possible d'utiliser le motif de grille central lors du glissement, la vitesse du panoramique augmentant à mesure qu'il approche de l'extérieur du pavé.</p>
---	--







14. Luminosité [Iris]

	<p>[+] : S'utilise par étape dans la direction d'ouverture du diaphragme. Cette commande n'a aucun effet pendant les réglages automatiques.</p> <p>[-] : S'utilise par étape dans la direction de fermeture du diaphragme. Cette commande n'a aucun effet pendant les réglages automatiques. La valeur F s'affiche au centre.</p>
	<p>Utiliser ceci pour basculer le réglage du diaphragme entre automatique et manuel. Lorsque Auto est sélectionné, la luminosité de l'image se règle automatiquement.</p>

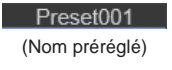
15. Vitesse [Speed]

	<p>Utiliser ceci pour sélectionner la vitesse des commandes de panoramique horizontal, panoramique vertical, zoom et mise au point. La vitesse de la commande du panoramique horizontal/vertical est répercutée aux commandes du pavé de contrôle. Elle n'est pas répercutée aux commandes de la touche de la poignée.</p>
--	--

16. Préréglage [Preset]

	<p>Lorsqu'une vignette pré-réglée est cliquée, la caméra bouge pour faire face à une position prédéfinie préalablement enregistrée. Il est possible de sélectionner [Home] et [Preset1] à [Preset100]. Les numéros pré-réglés sont affichés en vert lorsqu'ils ont une position prédéfinie en mémoire.</p>
	<p>Le noms pré-réglés sont affichés. Durant le mode d'enregistrement prédéfini, il est possible de sélectionner un nom pré-réglé et de changer le nom affiché. Vous pouvez saisir de 1 à 15 caractères. Les caractères disponibles sont 0 à 9, A à Z, a à z, espace et underscore (_).</p>
	<p>Permet de changer la page des vignettes pré-réglées.</p>
	<p>Permet d'aller sur la position d'accueil.</p>
	<p>Touche d'affichage du panneau d'extension pré-réglé Les touches [SET] et [DEL] pour le pré-réglage sont affichées. L'apparence de celle-ci devient [-] lorsqu'elles sont affichées, et elles disparaissent lorsque la touche est une nouvelle fois pressée.</p>
	<p>L'appareil bouge vers le mode d'enregistrement prédéfini. Lorsqu'une vignette pré-réglée est cliquée dans le mode d'enregistrement prédéfini, il est enregistré dans la position prédéfinie spécifiée par la condition en cours.</p>
	<p>L'appareil bouge vers le mode de suppression prédéfini. Lorsqu'une vignette pré-réglée est cliquée dans le mode de suppression prédéfini, les paramètres de la position prédéfinie spécifiée sont supprimés.</p>

<REMARQUE>

- Si le menu [Preset Thumbnail Update] est sur [Off] lorsque l'enregistrement se pré-régle, la vignette pré-réglée enregistrée précédemment est conservée.
- Si le menu [Preset Name] est sur [Reset] lorsque l'enregistrement se pré-régle, le nom pré-réglé enregistré précédemment est réinitialisé.
- Les touches [SET] et [DEL] n'apparaissent pas immédiatement après l'affichage de l'écran du direct [Live]. Elles s'affichent lorsque [Touche d'affichage du panneau d'extension pré-réglé] est pressé.

17. Scène/Utilisateur [Scene/User]

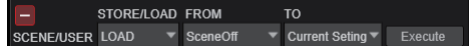

[Scene1] à [Scene8], [User1] à [User3]
Sélectionner [Scene1] à [Scene8] ou [User1] à [User3] pour changer de mode de prise de vues.

	<p>Bouton d'extension de l'affichage du panneau Scène/Utilisateur Permet d'afficher le menu déroulant pour changer de fichiers scène/utilisateur. L'apparence de celle-ci devient [-] lorsqu'elles sont affichées, et elles disparaissent lorsque la touche est une nouvelle fois pressée.</p>
---	---

<REMARQUE>

- Immédiatement après l'affichage de l'écran du direct [Live], le menu déroulant servant à changer les fichiers scène/utilisateur ne s'affiche pas. Elles s'affichent lorsque [Bouton d'extension de l'affichage du panneau Scène/Utilisateur] est pressé.

18. Touche d'affichage plein écran

	<p>Afficher l'image en mode plein écran. Pour revenir sur l'écran du direct [Live], appuyer sur la touche [Esc] du clavier de l'ordinateur pendant que l'image est affichée en plein écran. Le rapport d'image de l'image affichée sera ajusté en fonction de la taille du moniteur.</p>
---	--

19. Touche de capture d'image

	<p>Capturer une image (une seule image fixe) et l'afficher dans une nouvelle fenêtre.</p>
---	---



<REMARQUE>

- En fonction de l'environnement réseau, par l'exemple, si la capture d'image prend plus longtemps qu'escompté, l'image peut ne pas apparaître.
- Si [JPEG transmission(1)] - [JPEG transmission(3)] (→ page 135) sont réglés sur [Off], l'image capturée avec la touche de capture d'image est noire.

20. Zone d'affichage du titre de la caméra

Le nom de l'appareil configuré dans [Camera title] de [Live page] de l'écran System [System] (→ page 128) apparaît.





21. Gain [Gain]

	Permet d'augmenter le gain des images.
	Permet de diminuer le gain des images.

<REMARQUE>

- Le paramètre actuel s'affiche au milieu de la touche.



22. Balance des blancs [WB]

	Permet de changer la balance des blancs dans l'ordre suivant [AWB A], [AWB B], [3200K], [5600K], [VAR], [ATW].
	Permet de changer la balance des blancs dans l'ordre suivant [AWB A], [ATW], [VAR], [5600K], [3200K], [AWB B].
	La balance des blancs automatique (AWB) est exécutée et la balance des blancs est réinitialisée.
	La balance des noirs automatique (ABB) est exécutée et la balance des noirs est réinitialisée.

<REMARQUE>

- Le paramètre actuel s'affiche au milieu de la touche.



23. Obturateur [Shutter]

	Permet de changer le mode d'obturation dans l'ordre suivant [Off], [Step], [Synchro], [Auto].
	Permet de changer le mode d'obturation dans l'ordre suivant [Auto], [Synchro], [Step], [Off].

<REMARQUE>

- Le paramètre actuel s'affiche au milieu de la touche.

24. Filtre ND [ND]

	Permet de changer la transmittance du filtre à densité neutre (ND) dans l'ordre suivant [Through], [1/4 ND], [1/16 ND], [1/64 ND].
	Permet de changer la transmittance du filtre à densité neutre (ND) dans l'ordre suivant [1/64 ND], [1/16 ND], [1/4 ND], [Through].

<REMARQUE>

- Le paramètre actuel s'affiche au milieu de la touche.
- La commutation du filtre à densité neutre (ND) n'est pas possible en mode nuit.

25. SRT/MPEG2-TS/RTMP

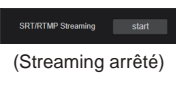
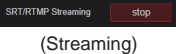
	Démarre la diffusion vers la destination de transmission qui a été préenregistrée. Le bouton devient rouge durant la transmission, et la transmission s'arrête s'il est cliqué une nouvelle fois.
	

<REMARQUE>

- Ce bouton peut être utilisé uniquement lorsque [Streaming mode] est sur [RTMP], [SRT(H.264)], [SRT(H.264 UHD)], [SRT(H.265)], [SRT(H.265 UHD)] ou [MPEG2-TS over UDP].
- Lorsque [Streaming mode] est sur [SRT(H.264)], [SRT(H.264 UHD)], [SRT(H.265)], ou [SRT(H.265 UHD)], la transmission peut être démarrée en cliquant sur ce bouton uniquement lorsque le mode Client(Caller) est sélectionné.

26. Bouton servant à changer l'écran de l'ordinateur

	Permet d'afficher l'écran des terminaux mobiles. Pour plus de détails, consultez "Affichage de l'écran Web à l'aide d'un terminal mobile" (→ page 205).
---	---

<REMARQUE>

- Ce bouton apparaît uniquement lors de l'affichage d'un terminal mobile.

27. Bouton d'affichage de la liste des vignettes prédéfinies

	Affiche une liste des vignettes prédéfinies dans la fenêtre du direct [Live].
---	---

28. Bouton de commutation de mise à jour en temps réel

	Une perte d'images pourrait être observée en fonction des performances d'exploitation de l'ordinateur utilisant le navigateur Web. Vous pouvez régler ce problème en appuyant sur ce bouton qui désactive la fonction de mise à jour en temps réel. Les éléments de données susceptibles d'être mis à jour en temps réel sont les suivants. - Zoom - Focus - Iris - Gain - WB - Shutter - ND
---	---

<REMARQUE>

- La fonction clic du milieu est désactivée si le bouton est activé.
- La fonction indicateur de niveau sonore est désactivée si le bouton est activé.

29. Bouton d'affichage de l'indicateur de niveau sonore

	Affiche l'état de l'entrée audio de cet appareil et l'état des paramètres audio dans la fenêtre du direct [Live].
---	---

30. Bouton de commutation de la jauge de niveau

	Avec [ON], l'état de l'inclinaison (horizontale, vers la gauche ou la droite, vers l'avant ou l'arrière) s'affiche sous forme d'OSD en haut à gauche de l'écran. (Ex.) L↑ +3.2/-3.2 R F↓ -1.8/+1.8†F Dans l'exemple ci-dessus, l'appareil est installé avec une inclinaison de 3,2° du haut vers la gauche et de 1,8° du haut vers l'avant. L'inclinaison maximale est de ±9,9° et si elle est de 10° ou plus, l'affichage devient "±9.9".
--	---

<REMARQUE>

- LEVEL GAUGE s'affiche uniquement via les sorties SDI, HDMI et SMPTE ST2110. Il ne s'affiche pas avec la sortie NDI à large bande passante et la transmission sur IP (H.264/H.265/M-JPEG).

Sélection de la zone AUTO IRIS WINDOW

La plage de photométrie AUTO IRIS, lorsque [WINDOW SELECT] est réglé sur [5], peut être définie sur l'écran suivant.

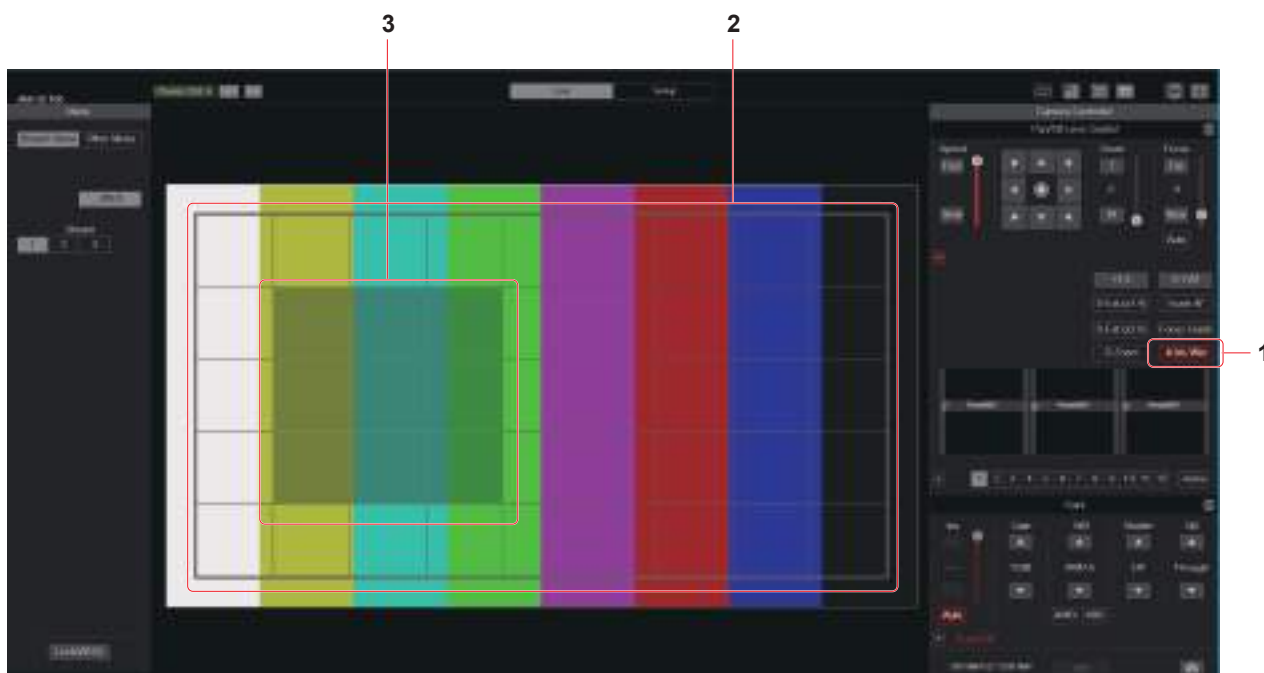

1. Bouton [A.Iris Win]

Lorsque ce bouton est activé, le guide (cadre de la fenêtre) pouvant être utilisé pour sélectionner la plage de photométrie AUTO IRIS s'affiche.

<REMARQUE>

- Lorsque [WINDOW SELECT] est réglé sur autre chose que [5], celui-ci ne peut pas être activé.
- Lorsque [UHD CROP] est réglé sur [CROP(1080)] ou [CROP(720)], celui-ci ne peut pas être activé.
- Celui-ci ne peut pas être activé en même temps que le bouton [Touch AF] ou le bouton [Focus Guide].

2. Cadre de la fenêtre de la plage de photométrie (zone entière)

Il s'agit du guide (cadre de la fenêtre) de la zone entière de la plage de photométrie AUTO IRIS.

3. Cadre de la fenêtre de la plage de photométrie (zone sélectionnée)

Il s'agit du guide (cadre de la fenêtre) de la zone sélectionnée de la plage de photométrie AUTO IRIS.

La zone de photométrie peut être sélectionnée par glisser-déposer.

<REMARQUE>

- Seules les zones contiguës peuvent être sélectionnées (un quadrilatère). (Il n'est pas possible de sélectionner des zones ne permettant pas une forme quadrangulaire (en forme de L par exemple) ou de sélectionner deux ou plusieurs zones distinctes.)
- La plage sélectionnée ici est sauvegardée comme valeur du réglage SCENE FILE. (→ page 89)

Configurations de l'écran web

Écran de configuration web [Setup]

Les paramètres de l'appareil sont sélectionnés sur cet écran.

<REMARQUE>

- L'utilisation de ce menu de configuration est réservée uniquement aux utilisateurs dont le niveau d'accès est "1.Administrator". Pour la procédure employée pour définir le niveau d'accès, se reporter à page 180.
- Si la valeur d'un paramètre est modifiée à l'aide du menu OSD ou d'un navigateur Web différent, la valeur du paramètre et la valeur affichée pourrait ne pas correspondre. Dans ce cas, mettre à jour l'écran d'affichage du menu de configuration de ce navigateur Web.

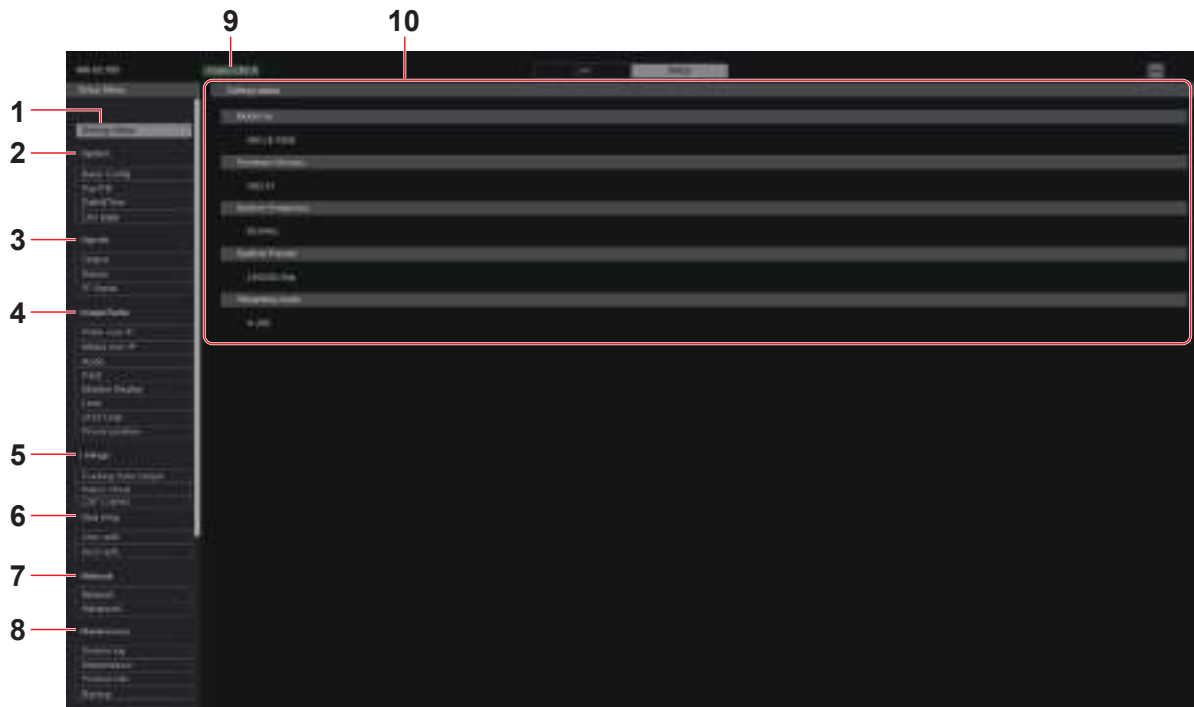

1. État des réglages [Setting status]

L'écran de l'état des réglages [Setting status] s'affiche lorsque le bouton est cliqué.

→ "État des réglages [Setting status]" (→ page 121)

2. Écran système [System]

Bouton de réglage de base [Basic Config]

L'écran de réglage de base [Basic Config] s'affiche lorsque le bouton est cliqué.

→ "Écran de réglage de base [Basic Config]" (→ page 121)

Bouton Pan/Tilt [Pan/Tilt]

L'écran de réglage du panoramique horizontal/vertical [Pan/Tilt] s'affiche lorsque le bouton est cliqué.

→ "Écran des réglages panoramique horizontal/vertical [Pan/Tilt]" (→ page 126)

Bouton Date&Heure [Date&Time]

L'écran de date et heure [Date&Time] s'affiche lorsque le bouton est cliqué.

→ "Écran de date et heure [Date&Time]" (→ page 127)

Bouton page du direct [Live page]

L'écran de la page du direct [Live page] s'affiche lorsque le bouton est cliqué.

→ "Écran page du direct [Live page]" (→ page 128)

3. Réglages du signal [Signals]

Bouton sortie [Output]

L'écran de réglage de sortie [Output] s'affiche lorsque le bouton est cliqué.

→ "Output" (→ page 128)

Bouton retour [Return]

L'écran de réglage du retour [Return] s'affiche lorsque le bouton est cliqué.

→ "Return" (→ page 132)

Bouton du signal IP [IP Signal]

L'écran de réglage du signal IP [IP SIGNAL] s'affiche lorsque le bouton est cliqué.

→ "IP SIGNAL" (→ page 133)

4. Écran d'image [Image/Audio]

Bouton des paramètres de vidéo IP [Video over IP]

L'écran des paramètres de la vidéo IP [Video over IP] s'affiche lorsque le bouton est cliqué.

→ "Écran des paramètres de la vidéo IP [Video over IP]" (→ page 134)

Bouton des réglages MoIP [Media over IP]

L'écran des réglages MoIP [Media over IP] s'affiche lorsque le bouton est cliqué.

→ "Écran des réglages MoIP [Media over IP]" (→ page 144)

Bouton Audio [Audio]

L'écran des paramètres audio [Audio] s'affiche lorsque le bouton est cliqué.

→ "Écran des paramètres audio [Audio]" (→ page 150)

Bouton des réglages Paint [Paint]

L'écran de réglage Paint [Paint] s'affiche lorsque le bouton est cliqué.

→ "Écran des réglages Paint [Paint]" (→ page 152)

Bouton des réglages de l'affichage moniteur [Monitor Display]

L'écran des réglages de l'affichage moniteur [Monitor Display] s'affiche lorsque le bouton est cliqué.

→ "Affichage du réglage de l'affichage moniteur [Monitor Display]" (→ page 166)

Bouton objectif [Lens]

L'écran des paramètres de l'objectif [Lens] s'affiche lorsque le bouton est cliqué.

→ "Écran des paramètres de l'objectif [Lens]" (→ page 167)

Bouton UHD crop [UHD Crop]

L'écran des paramètres UHD crop [UHD Crop] s'affiche lorsque le bouton est cliqué.

→ "Écran des paramètres UHD crop [UHD Crop]" (→ page 168)

Bouton de la position préséglée [Preset position]

L'écran de la position préséglée [Preset position] s'affiche lorsque le bouton est cliqué.

→ "Écran de position préséglée [Preset position]" (→ page 170)

5. Capacité de collaboration [Linkage]

Bouton de réglage de la production des données de suivi [Tracking Data Output]

L'écran de réglage de la production des données de suivi [Tracking Data Output] s'affiche lorsque le bouton est cliqué.

→ "Écran des réglages de la production des données de suivi [Tracking Data Output]" (→ page 175)

Bouton de réglage de la connexion Kairos Cloud [Kairos Cloud]

L'écran de réglage de la connexion Kairos Cloud [Kairos Cloud] s'affiche lorsque le bouton est cliqué.

→ "Écran de réglage de la connexion Kairos Cloud [Kairos Cloud]" (→ page 177)

Bouton du paramètre "Cyclic Synchronous Position Control" [CSP Control]

L'écran du paramètre "Cyclic Synchronous Position Control" [Cyclic Synchronous Position Control] s'affiche lorsque le bouton est cliqué.

→ "Écran du paramètre "Cyclic Synchronous Position Control" [Cyclic Synchronous Position Control]" (→ page 178)

6. Paramètres de gestion des utilisateurs [User mng.]

Bouton d'authentification utilisateur [User auth.]

L'écran d'authentification de l'utilisateur [User auth.] s'affiche lorsque le bouton est cliqué.

→ "Écran d'authentification de l'utilisateur [User auth.]" (→ page 180)

Bouton d'authentification de l'hôte [Host auth.]

L'écran d'authentification de l'hôte [Host auth.] s'affiche lorsque le bouton est cliqué.

→ "Écran d'authentification de l'hôte [Host auth.]" (→ page 181)

7. Paramètres du réseau [Network]

Bouton de configuration du réseau [Network]

L'écran de configuration du réseau [Network] s'affiche lorsque le bouton est cliqué.

→ "Écran de configuration du réseau [Network]" (→ page 182)

Bouton des paramètres du réseau avancés [Advanced]

L'écran des paramètres du réseau avancés [Advanced] s'affiche lorsque le bouton est cliqué.

→ "Écran de configuration du réseau avancée [Advanced]" (→ page 185)

8. Maintenance [Maintenance]

Bouton de relevés de système [System log]

L'écran de relevés de système [System log] s'affiche lorsque le bouton est cliqué.

→ "Écran de relevés de système [System log]" (→ page 199)

Bouton Entretien [Maintenance]

L'écran de l'entretien [Maintenance] s'affiche lorsque le bouton est cliqué.

→ "Écran Maintenance [Maintenance]" (→ page 200)

Bouton des informations sur le produit [Product info.]

L'écran des informations sur le produit [Product info.] s'affiche lorsque le bouton est cliqué.



→ "Écran des informations sur le produit [Product info.]" (→ page 201)

Bouton Sauvegarde [Backup]

L'écran de sauvegarde [Backup] s'affiche lorsque le bouton est cliqué.

→ "Écran de sauvegarde [Backup]" (→ page 202)

9. Bouton Power ON [Power ON]/Bouton Standby [Standby]

	Mettre l'appareil sous tension.
	Placer l'appareil en mode Standby.

Lorsque vous entrez en mode Standby, l'affichage passe automatiquement sur l'écran Live [Live]. De plus, la touche [Setup] de l'écran Live [Live] sera désactivée et vous ne pourrez pas utiliser l'écran de configuration Web [Setup].

10. Zone principale

L'écran du menu est affiché.

État des réglages [Setting status]



Model no.

Permet d'afficher le numéro de modèle de l'appareil.

Firmware Version

Permet d'afficher la version du firmware de l'appareil.
Consulter l'écran des informations sur le produit [Product info.] pour avoir des informations détaillées sur la version.

System Frequency

Permet d'afficher la fréquence d'images de l'appareil.

System Format

Permet d'afficher le format vidéo de l'appareil.

Streaming mode

Permet d'afficher le mode streaming de l'appareil.

Écran système [System]

■ Écran de réglage de base [Basic Config]

● Setting status



Frequency

Permet d'afficher le paramètre de la fréquence d'images.

Format

Permet d'afficher le paramètre du format vidéo.

● Frequency



Frequency [60Hz, 59.94Hz, 50Hz, 24Hz, 23.98Hz]

Cette option permet de commuter la fréquence d'image complète.
Le paramètre est validé avec le bouton [Set].

Réglages usine : 59.94Hz

<REMARQUE>

- Lorsque la fréquence d'images est modifiée, l'appareil redémarre automatiquement.

Configurations de l'écran web (suite)

● Format

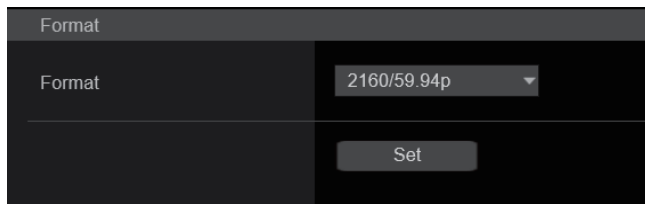

Format

Pour [60Hz]

2160/60p, 1080/60p

Pour [59.94Hz]

2160/59.94p, 2160/29.97p, 1080/119.88p, 1080/59.94p, 1080/29.97p, 720/59.94p

Pour [50Hz]

2160/50p, 2160/25p, 1080/100p, 1080/50p, 1080/25p, 720/50p

Pour [24Hz]

2160/24p, 1080/24p

Pour [23.98Hz]

2160/23.98p, 1080/23.98p

Le format vidéo est changé sur cet écran.

Le paramètre est validé avec le bouton [Set].

<REMARQUE>

- La diffusion s'arrête lors de la modification du format du système.
- Pour en savoir plus sur la manière de changer le format, se reporter à "Changement du format" (→ page 58)
- Afin de sélectionner [H.264(UHD)], [H.265(UHD)], [JPEG(UHD)], [RTMP(UHD)], [SRT(H.264 UHD)] et [SRT(H.265 UHD)] dans [Streaming mode] pour [Video over IP], il faut sélectionner le format 4K ici.

● SFP+ Mode

Permet de définir le mode de fonctionnement du connecteur SFP+.

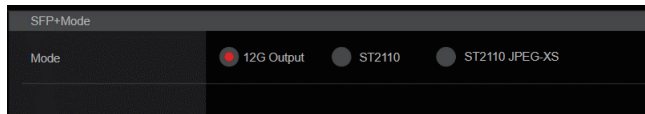

SFP+ Mode [12G Output, ST2110, ST2110 JPEG XS]

12G Output	Le même signal vidéo est produit en tant que sortie vidéo du connecteur 12G SDI OUT.
ST2110	Des données vidéo/audio conformes à la norme SMPTE ST2110 (non compressé) sont produites.
ST2110 JPEG XS	Des données vidéo/audio conformes à la norme SMPTE ST2110 JPEG XS (compressé) sont produites.

Réglages usine : 12G Output

<REMARQUE>

- Cet appareil redémarre automatiquement lorsque [SFP+ Mode] est modifié.
- Les fonctions suivantes ne peuvent pas être utilisées lorsque [12G Output] est sélectionné :
 - La sortie vidéo/audio SMPTE ST2110 (non compressé) et JPEG XS (compressé)
 - L'entrée vidéo (RETURN) SMPTE ST2110 (non compressé) et JPEG XS (compressé) (→ page 145)
 - La synchronisation PTP (→ page 148)
- Les fonctions suivantes ne peuvent pas être utilisées lorsque [ST2110 JPEG XS] est sélectionné :
 - BAR ID (→ page 125)
 - WFM (WaveForm) (→ page 166)
 - High bandwidth NDI (→ page 143)

● V-LOG

Le paramètre est validé avec le bouton [Set].



V-LOG [Off, On]

Permet de définir le mode V-LOG.

Off	Ce paramètre permet des réglages détaillés de la qualité de l'image sur la caméra.
On	Définir une courbe gamma qui fournit des tons vastes et une large plage de latitude (plage d'exposition). Un étalonnage sera nécessaire après la prise de vue.

Réglages usine : Off

<REMARQUE>

- Ceci ne peut pas être réglé lorsque [Basic Config] – [HDR] est sur [On].
- Les fonctions pour régler la qualité de l'image sont limitées avec [Basic Config] – [V-LOG] sur [On].

V-LOG PAINT SW [Off, On]

Choisir s'il faut rendre possible les réglages dans le menu [PAINT] lorsque [Basic Config] – [V-LOG] est sur [On].

Réglages usine : Off

<REMARQUE>

- Ceci ne peut pas être réglé lorsque [Basic Config] – [V-LOG] est sur [Off].

● HDR

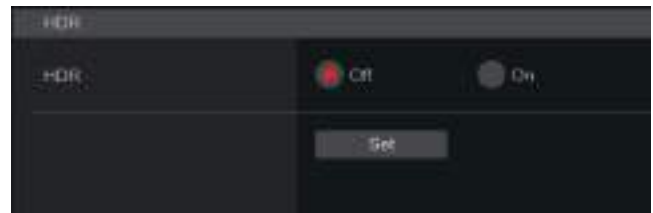

HDR [On, Off]

Permet d'activer/désactiver le mode HDR.

Le paramètre est validé avec le bouton [Set].

Réglages usine : Off

<REMARQUE>

- Ceci ne peut pas être réglé lorsque [Basic Config] – [V-LOG] est sur [On].

Configurations de l'écran web (suite)

● GAMUT



GAMUT [NORMAL, WIDE_G2]

Permet de définir la gamme de couleur.

Le paramètre est validé avec le bouton [Set].

NORMAL	Gamme de couleurs équivalente BT.709.
WIDE_G2	Gamme de couleurs équivalente BT.2020.

Réglages usine : WIDE_G2

<REMARQUE>

- Ceci ne peut pas être réglé lorsque [Basic Config] – [HDR] est sur [Off].

● SHOOTING MODE



SHOOTING MODE [Normal, Low Light]

Permet de sélectionner le mode de prise de vues en fonction de l'environnement ambiant.

Le paramètre est validé avec le bouton [Set].

Normal	Sélectionner pour faire des prises de vues dans un endroit où le niveau de luminosité est normal.
Low Light	Sélectionner pour des prises de vues à haute sensibilité. (Adapté aux prises de vue dans un environnement sombre.)

Réglages usine : Normal

● SERIAL CONNECTION



BAUD RATE [9600bps, 38400bps, 115200bps]

Permet de définir la vitesse de communication (vitesse de transmission baud) du connecteur RS-422.

Réglages usine : 9600bps

<REMARQUE>

- Cet élément est désactivé avec [Tracking Data Output] – [Serial] – [On].

● BAR



Bar [Off, On]

Off	Émet les images de la caméra.
On	Émet la mire de couleur.

Réglages usine : Off

Color Bar Type [Type1, Type2, Type3, Type4, Type5]

Permet de sélectionner le type de barre de couleur à afficher.

Color Bar Type		Émission mire de couleur	
		Transmissions sur IP (H.264/H.265/M-JPEG)	SDI/HDMI ou SMPTE ST2110/High bandwidth NDI
Type1	SMPTE	Type1	HD (720 ou 1080)
			UHD (2160)
			SDI/HDMI
		Type1	Type1
			SMPTE ST2110/High bandwidth NDI
		Type1	Type1
Type2	FULL	Type2	SDI/HDMI
			Type2
			Type2
		Type2	Type2
			SMPTE ST2110/High bandwidth NDI
		Type2	Type2
Type3	ARIB(FHD)	Type1	SDI/HDMI
			Type3
			Type3
		Type3	Type3
			SMPTE ST2110/High bandwidth NDI
		Type3	Type3
Type4	ARIB(UHD)	Type1	SDI/HDMI
			Type3
			Type4
		Type3	Type4
			SMPTE ST2110/High bandwidth NDI
		Type3	Type3
Type5	ARIB(2020/HLG)	Type1	SDI/HDMI
			Type3
			Type5
		Type3	Type5
			SMPTE ST2110/High bandwidth NDI
		Type3	Type3

Réglages usine : Type1

<REMARQUE>

- Lorsque [Bar] est sur [On], les mires de couleur des différents écrans de réglage HDR/GAMUT/V-LOG sont émises comme des mires de couleur avec [HDR] [Off]/[V-LOG] [Off].
- Les mires de couleur des transmissions sur IP (H.264/H.265/M-JPEG) ne sont pas conformes SMPTE.
- BAR ID (→ page 125) n'est pas produit avec le [Type4]/[Type5].
- Avec [Type4], 2020 est produit même en étant réglé sur 709.
- Type3/Type4/Type5 ne sont pas produits avec les modes de transmission IP (H.264/H.265/M-JPEG).
- Type4/Type5 ne sont pas produits avec SMPTE ST2110 et NDI à large bande passante.

Tone [Off, On]

Permet d'effectuer les réglages de la sortie du signal de la tonalité de test (1 kHz) tandis que la barre de couleur est affichée.

Off	La tonalité de test n'est pas reproduite.
On	La tonalité de test est produite.

Réglages usine : On

● TALLY

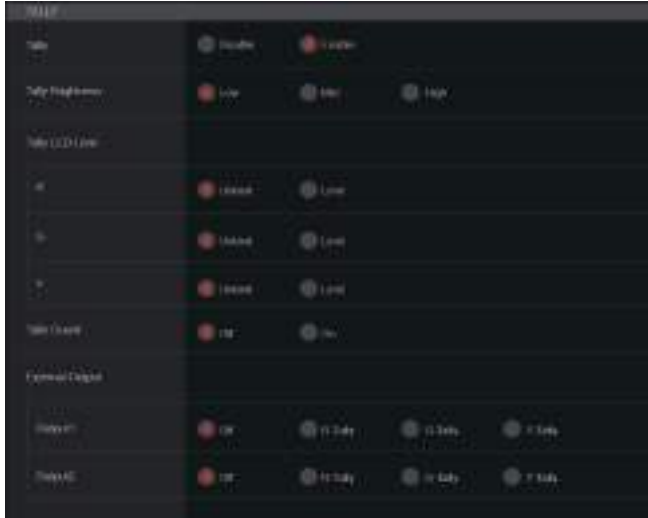

Tally [Disable, Enable]

La fonction qui allume ou éteint le voyant Tally en fonction du signal de contrôle Tally est réglée ici sur [Disable] ou [Enable].

Réglages usine : Enable

Tally Brightness [Low, Mid, High]

Permet de régler la luminosité des LED tally.

Réglages usine : Low

Tally LED Limit

Permet de définir si limiter l'éclairage du voyant tally pour chaque couleur (R/G/Y) du signal de contrôle de transmission.

R [Unlimit, Limit]

G [Unlimit, Limit]

Y [Unlimit, Limit]

Unlimit	Allume le voyant tally.
Limit	Limite l'éclairage du voyant tally.

Réglages usine : Unlimit

<REMARQUE>

- Si [Limit] est sélectionné pour [Tally LED Limit], seul le voyant tally de cet appareil est limité. L'affichage de l'état de la transmission sur les dispositifs externes (les pupitres de contrôle AW-RP150, AW-RP60, etc.) reste actif.

Tally Guard [Off, On]

Les fonctions suivantes sont supprimées durant l'entrée du seul signal de transmission R :

- Le fonctionnement de la balance des blancs automatique et de la balance des noirs automatique
- L'affichage du menu OSD
- Les indicateurs d'état OSD

Réglages usine : Off

External Output

Cette option permet de sélectionner le type de signal de sortie à partir des lignes de signal de sortie externe (Output1, Output2) du connecteur RS-422. (→ page 17)

Output1 [Off, R-Tally, G-Tally, Y-Tally]

Output2 [Off, R-Tally, G-Tally, Y-Tally]

Off	Le signal n'est pas produit.
R-Tally	L'état de réception du signal tally rouge est produit.
G-Tally	L'état de réception du signal tally vert est produit.
Y-Tally	L'état de réception du signal de transmission jaune est produit.

Réglages usine : Off

● SYNC SIGNAL

Permet d'effectuer les réglages pour synchroniser les signaux de sortie vidéo/audio.



REF SIGNAL

BBS/TRI-LEVEL	La synchronisation s'effectue en fonction du signal de SYNC de référence SDI du connecteur G/L.
PTP	La synchronisation s'effectue en fonction du PTP provenant du connecteur SFP+.

Réglages usine : BBS/TRI-LEVEL SYNC

<REMARQUE>

- [PTP] ne peut pas être sélectionnée si la clé logicielle SMPTE ST2110 (AW-SFU60) est désactivée.
- Lorsque [Basic Config] – [SFP+ Mode] est sur [12G Output], [PTP] ne peut pas être sélectionné.
- Lorsque [IP Signal] – [ST2110] – [MoIP Mode] est sur [Off], [PTP] ne peut pas être sélectionné.

GENLOCK

Cette option est sélectionnée pour effectuer les réglages de phase.

H PHASE-COURSE [-5 à 5]

Cette option sert à régler la phase horizontale pendant le verrouillage de synchronisation (genlock).

Réglages usine : 0

H PHASE-FINE [-100 à 100]

Permet d'effectuer des réglages précis de la phase horizontale dans le Genlock.

Réglages usine : 0

<REMARQUE>

- Ceci ne peut pas être réglé lorsque [Basic Config] – [Sync Signal] – [Ref Signal] est sur [PTP].

● BAR ID

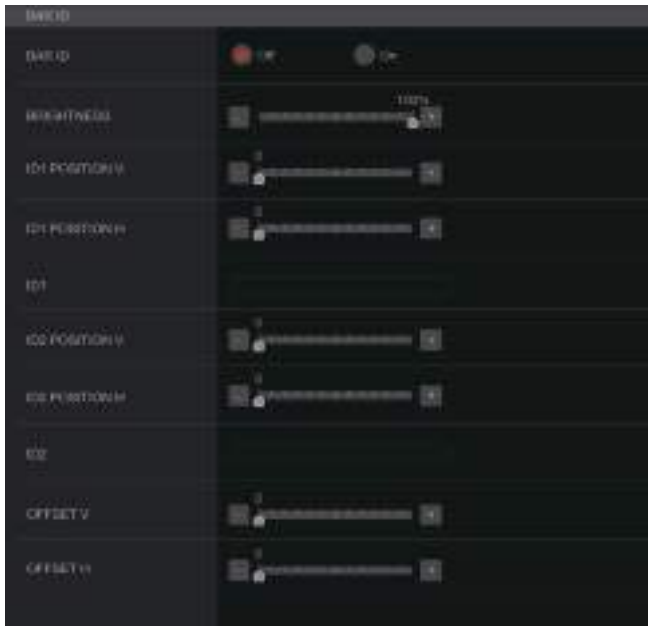

BAR ID [Off, On]

Permet de sélectionner Off/On pour l'affichage ID sur la mire de couleur.

Réglages usine : Off

BRIGHTNESS [0 à 100%]

Permet de définir la couleur du texte de l'ID de la caméra sur la mire de couleur.

Réglages usine : 100%

ID1 POSITION V [0 à 5]

Permet de préciser la police des unités pour la position de départ de l'affichage de la caméra ID1 (verticalement : nombre de lignes) sur la mire de couleur.

Réglages usine : 0

ID1 POSITION H [0 à 15]

Permet de préciser la police des unités pour la position de départ de l'affichage de la caméra ID1 (horizontalement : nombre de colonne) sur la mire de couleur.

Réglages usine : 0

ID1

Permet de définir la chaîne de caractères de la [BAR ID].

16 caractères maximum

(Caractères alphanumériques, espace, ! # % & ' () * + , - . / : ; < = > ? [] _ ~ \$ @ |)

ID2 POSITION V [0 à 5]

Permet de préciser la police des unités pour la position de départ de l'affichage de la caméra ID2 (verticalement : nombre de lignes) sur la mire de couleur.

Réglages usine : 1

ID2 POSITION H [0 à 15]

Permet de préciser la police des unités pour la position de départ de l'affichage de la caméra ID2 (horizontalement : nombre de colonne) sur la mire de couleur.

Réglages usine : 0

ID2

Permet de définir la chaîne de caractères de la [BAR ID].

16 caractères maximum

(Caractères alphanumériques, espace, ! # % & ' () * + , - . / : ; < = > ? [] _ ~ \$ @ |)

OFFSET V [0 à 89]

Permet d'effectuer des réglages précis de la position d'affichage de la [BAR ID] (position décalée des pixels dans la police : verticalement).

Réglages usine : 0

OFFSET H [0 à 79]

Permet d'effectuer des réglages précis de la position d'affichage de la [BAR ID] (position décalée des pixels dans la police : horizontalement).

Réglages usine : 0

<REMARQUE>

- BAR ID s'affiche uniquement via les sorties SDI, HDMI, SMPTE ST2110 et NDI à large bande passante. Cela ne s'affiche pas avec une transmission sur IP (H.264/H.265/M-JPEG).
- BAR ID est désactivé lorsque [SFP+ Mode] est sur [ST2110 JPEG XS].

■ Écran des réglages panoramique horizontal/vertical [Pan/Tilt]

Le paramètre est validé avec le bouton [Set].

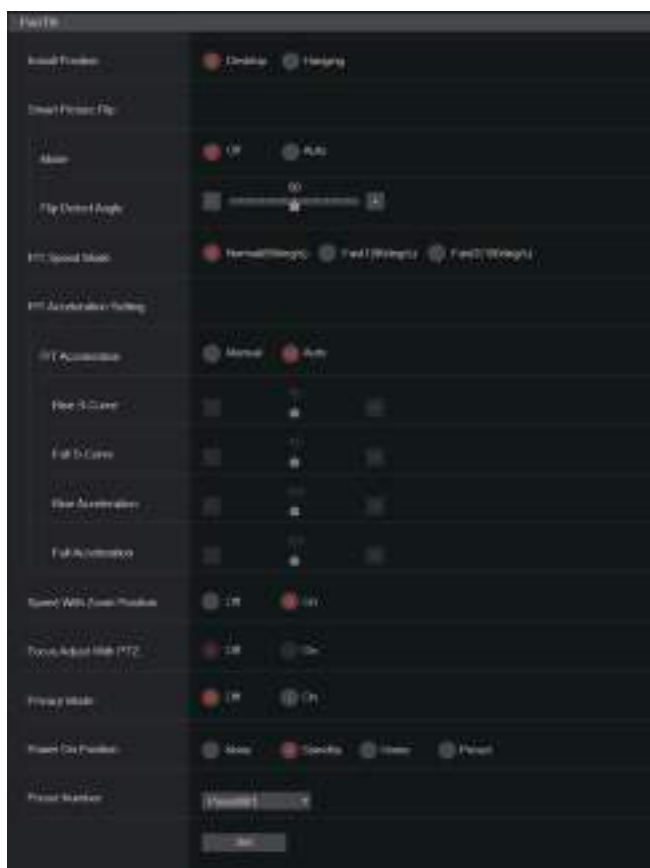

Install Position [Desktop, Hanging]

La méthode d'installation de l'appareil [Desktop] ou [Hanging] se choisit ici.

Desktop	Installation autonome
Desktop	Installation suspendue

Réglages usine : Desktop

<REMARQUE>

- Si [Hanging] est sélectionné, le haut, le bas, la gauche et la droite des images seront inversés, et le réglage haut/bas/gauche/droite pour le panoramique horizontal et vertical sera également inversé.

Smart Picture Flip

Mode [Off, Auto]

Lorsque le panoramique vertical devient l'angle défini pour [Flip Detect Angle], l'image est retournée automatiquement dans le sens vertical.

Off	L'image n'est pas retournée.
Auto	L'image est automatiquement retournée.

Réglages usine : Off

Flip Detect Angle [60deg à 120deg]

Cette option permet de définir l'angle de panoramique vertical duquel l'image est basculée automatiquement lorsque [Smart Picture Flip] est réglé sur [Auto].

Réglages usine : 90deg

P/T Speed Mode

[Normal(60deg/s), Fast1(90deg/s), Fast2(180deg/s)]

Permet de régler la vitesse de la commande panoramique.

Normal(60deg/s)	Le panoramique s'effectue à une vitesse normale (environ 60° par seconde maximum).
Fast1(90deg/s)	Le panoramique s'effectue à une vitesse rapide 1 (environ 90° par seconde maximum).
Fast2(180deg/s)	Le panoramique s'effectue à une vitesse rapide 2 (environ 180° par seconde maximum).

Réglages usine : Normal(60deg/s)

P/T Acceleration Setting

Affiche l'écran des paramètres avancés pour régler la vitesse d'accélération pendant le démarrage/arrêt de l'action pan/tilt.

P/T Acceleration [Manual, Auto]

Permet de définir s'il faut effectuer un réglage avancé pour l'accélération et la décélération, etc. pendant l'actionnement manuel pan/tilt.

Manual	Permet d'effectuer les réglages avancés de la vitesse d'accélération etc. durant le démarrage/arrêt ou le changement de la vitesse de l'action pan/tilt.
Auto	Permet de régler les paramètres de la vitesse d'accélération et de décélération automatique etc. durant le démarrage/arrêt ou le changement de la vitesse de l'action pan/tilt.

Réglages usine : Auto

Rise S-Curve [0 à 30]

Permet de régler la courbe en S de l'action d'accélération pan/tilt en 31 pas. (Plus le nombre est élevé, plus la courbe en S est raide) Lorsqu'il est nécessaire d'augmenter la vitesse à la vitesse indiquée à l'aide du contrôle manuel du pan/tilt par action du levier, etc. via le contrôleur, le processus d'accélération est effectué sur la base de la courbe en S indiquée dans ce paramètre.

Ceci est activé uniquement lorsque [P/T Acceleration] est sur [Manual].

Réglages usine : 15

<REMARQUE>

- Afin de limiter la réponse d'accélération, dans l'étape de la courbe en S, lorsque la vitesse d'accélération augmente, la limite est automatiquement appliquée.

Fall S-Curve [0 à 30]

Permet de régler la courbe en S de l'action de décélération pan/tilt en 31 pas. (Plus le nombre est élevé, plus la courbe en S est raide) Lorsqu'il est nécessaire de réduire la vitesse à la vitesse indiquée à l'aide du contrôle manuel du pan/tilt par action du levier, etc. via le contrôleur, le processus de décélération est effectué sur la base de la courbe en S indiquée dans ce paramètre.

Ceci est activé uniquement lorsque [P/T Acceleration] est sur [Manual].

Réglages usine : 15

<REMARQUE>

- Afin de limiter la réponse de décélération, dans l'étape de la courbe en S, lorsque la vitesse de décélération augmente, la limite est automatiquement appliquée.

Rise Acceleration [1 à 255]

Définit la vitesse d'accélération pour l'action d'accélération pan/tilt en 255 pas. (La vitesse d'accélération augmente à mesure que le chiffre augmente.)

Lorsqu'il est nécessaire d'augmenter la vitesse à la vitesse indiquée à l'aide du contrôle manuel du pan/tilt par utilisation du levier, etc. via le contrôleur, le processus d'accélération est effectué sur la base de la vitesse d'accélération indiquée dans ce paramètre.

Ceci est activé uniquement lorsque [P/T Acceleration] est sur [Manual].

Réglages usine : 128

<REMARQUE>

- Lorsque la vitesse d'accélération indiquée est petite, il n'est pas possible d'atteindre la vitesse maximale du produit.

Fall Acceleration [1 à 255]

Définit la vitesse de décélération pour l'action de décélération pan/tilt en 255 pas. (La vitesse de décélération augmente à mesure que le chiffre augmente.)

Lorsqu'il est nécessaire de réduire la vitesse à la vitesse indiquée à l'aide du contrôle manuel du pan/tilt par action du levier, etc. via le contrôleur, le processus de décélération est effectué sur la base de la vitesse de décélération indiquée dans ce paramètre.

Ceci est activé uniquement lorsque [P/T Acceleration] est sur [Manual].

Réglages usine : 128

<REMARQUE>

- Les processus de décélération et d'arrêt sont effectués jusqu'à l'extrémité de la section du mécanisme de l'objectif et afin d'éviter une collision avec celui-ci, durant l'action réelle, [Fall Acceleration] peut être restreint.

Speed With Zoom Position [Off, On]

Choisir ici [Off] ou [On] pour la fonction servant à régler la vitesse de réglage du panoramique en même temps que le grossissement du zoom.

Si [On] est choisi, les opérations de panoramique horizontal et vertical deviennent plus lentes quand le zoom est utilisé.

Cette fonction n'a aucun effet pendant le fonctionnement pré réglé.

Réglages usine : On

Focus Adjust With PTZ. [Off, On]

Choisir ici [Off] ou [On] pour la fonction qui compense une mauvaise mise au point pendant un panoramique horizontal ou vertical ou l'utilisation du zoom.

Si [Off] est choisi, régler la mise au point après avoir actionné le zoom si nécessaire, ou passer [Focus Mode] sur [Auto].

Ceci est uniquement activé si [Manual] a été sélectionné comme paramètre [Focus Mode].

Réglages usine : Off

Privacy Mode [Off, On]

Permet de mettre sur OFF/ON la fonction permettant de baisser la caméra lorsque cet appareil passe en mode STANDBY.

Off	Ne change pas la position de la caméra lorsque celle-ci passe en mode STANDBY. (La direction de la caméra depuis l'état de mise sous tension est conservée)
On	Orienté la caméra vers l'arrière lorsqu'elle est passée en mode Veille. Lorsque l'appareil passe une nouvelle fois sur l'état POWER ON, il se déplace vers la position selon [Power On Position].

Réglages usine : Off

Power On Position [None, Standby, Home, Preset]

Sélectionner les positions initiales pour Pan/Tilt/Zoom lors de la mise sous tension.

None	Conserve la position Pan/Tilt lorsque l'alimentation est sous tension et Zoom sera sur la limite grand-angle.
Standby	Permet de déplacer les positions Pan/Tilt/Zoom là où elles étaient lorsque la caméra a été mise en mode Standby la dernière fois.
Home	Pan/Tilt reviennent sur leur position d'accueil (avant) et Zoom va sur l'extrémité Wide.
Preset	La lecture pré réglée s'effectue à la position pré réglée spécifiée dans [Preset Number].

Réglages usine : Standby

Preset Number [Preset001 à Preset100]

Permet de préciser un numéro pour la lecture pré réglée lors de la mise sous tension lorsque [Preset] est sélectionné dans [Power On Position].

Réglages usine : Preset001

<REMARQUE>

- Si un numéro pré réglé non enregistré est sélectionné, la lecture pré réglée ne se lance pas et la commande est la même qu'avec [Standby].

■ Écran de date et heure [Date&Time]

Effectuer les réglages de l'horloge.

Les trois types de réglage suivants sont possibles [PC Synchronization], [NTP], ou [Manual].

Le paramètre est validé avec le bouton [Set].



Auto

PC Synchronization

En cliquant sur le bouton [Execute], l'appareil synchronise la date et l'heure en fonction de ceux de l'ordinateur.

<REMARQUE>

- Le fuseau horaire de l'ordinateur n'est pas répercuté sur l'appareil. Régler le fuseau horaire sur l'appareil.

NTP

Cliquer sur "[NTP>>]" et l'écran des paramètres du serveur NTP apparaissent. (→ page 185)

Manual

Date/Time

Permet de configurer les paramètres mois, jour et année ainsi que l'heure, minute et seconde.

<REMARQUE>

- L'heure est au format 24 heures.

Time Zone

Sélectionner le fuseau horaire en fonction de la région où la caméra est utilisée.

Réglages usine :

(GMT) Greenwich Mean Time: Dublin, Edinburgh, Lisbon, London

■ Écran page du direct [Live page]

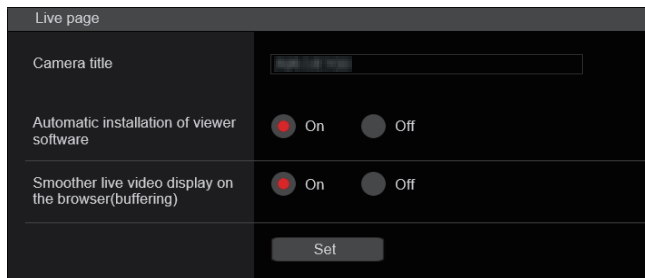

Camera title

Saisir le nom de la caméra ici.

Quand la touche [Set] est cliquée, le nom saisi apparaît dans la zone d'affichage du titre de la caméra.

- Le paramètre par défaut est le numéro de modèle de l'appareil.
- Vous pouvez saisir de 0 à 20 caractères.
- Les caractères suivants peuvent être affichés.

Caractères numériques	0123456789
Caractères alphabétiques (majuscules et minuscules)	ABCDEFGHIJKLMNOPQRSTUVWXYZabcdefghijklmnopqrstuvwxyz
Symboles	!#\$% '()*+,-./:;<=>?@[^_`{ }~\

Automatic installation of viewer software [On, Off]

Microsoft Edge (I.E. Mode)

Sélectionner un des réglages suivants pour l'installation automatique ou non du logiciel plug-in de visualisation.

Réglages usine : On

Smoother live video display on the browser(buffering)

[On, Off] Microsoft Edge (I.E. Mode)

Configurer les paramètres permettant d'afficher les images de l'appareil sur le logiciel plug-in de visualisation.

On	Stocker temporairement les images de l'appareil sur l'ordinateur de l'appareil pour un affichage plus fluide. Cependant, les images à l'écran apparaîtront plus tard que les images réelles.
Off	Ne pas stocker temporairement les images provenant de l'appareil sur l'ordinateur personnel et les afficher en temps réel. Cependant, le mouvement des images à l'écran pourrait ne pas être fluide.

Réglages usine : On

■ Écran des réglages du signal [Signal]

● Output

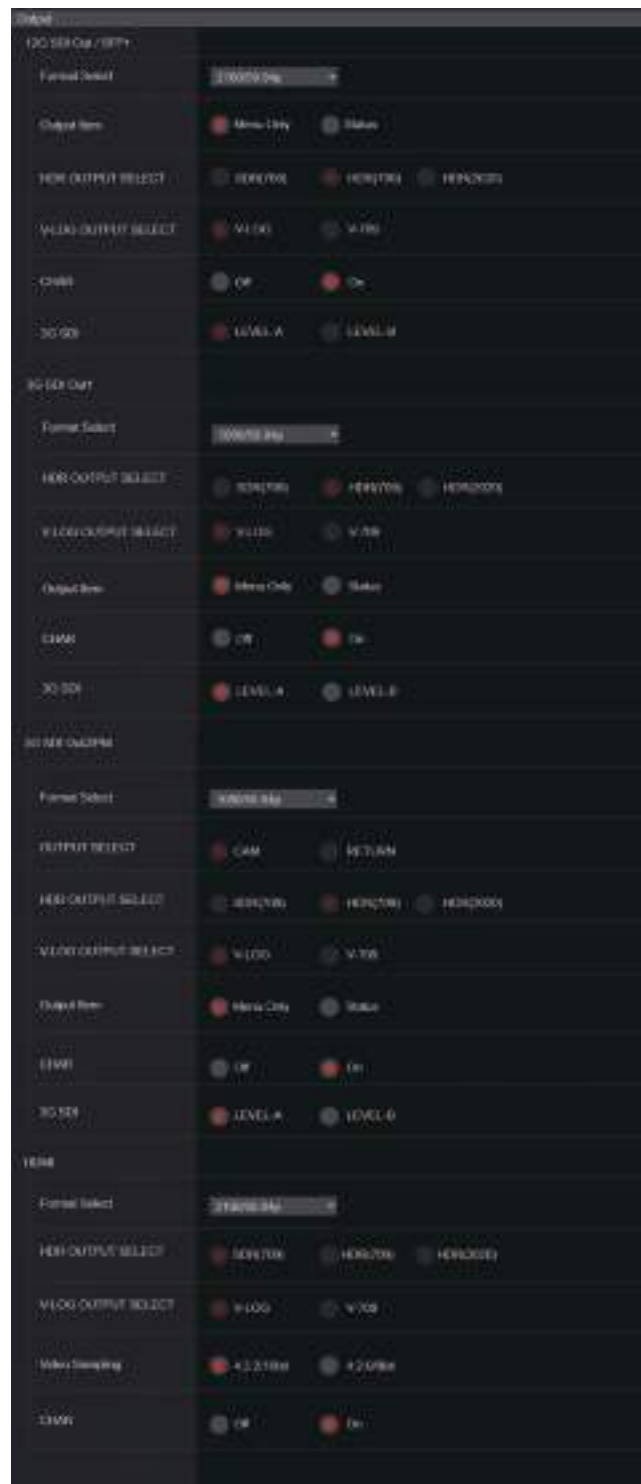

Configurations de l'écran web (suite)

12G SDI Out/SFP+

Permet d'effectuer les réglages de sortie du connecteur 12G SDI OUT/SFP+.

Format Select

Permet de régler le format de sortie.

Les formats suivants peuvent être définis en fonction des réglages de [Format] dans [Basic Config].

Fréquence	Format du système	Format (12G SDI Out/SFP+)
60Hz	2160/60p	2160/60p 1080/60p
	1080/60p	1080/60p
59.94Hz	2160/59.94p	2160/59.94p 1080/59.94p*1
	2160/29.97p	2160/29.97p 1080/29.97p
	1080/119.88p	1080/59.94p*3
	1080/59.94p	1080/59.94p 1080/59.94i
	1080/29.97p	1080/29.97p
	720/59.94p	720/59.94p
50Hz	2160/50p	2160/50p 1080/50p*2
	2160/25p	2160/25p 1080/25p
	1080/100p	1080/50p*3
	1080/50p	1080/50p 1080/50i
	1080/25p	1080/25p
	720/50p	720/50p
24Hz	2160/24p	2160/24p 1080/24p
	1080/24p	1080/24p
23.98Hz	2160/23.98p	2160/23.98p 1080/23.98p
	1080/23.98p	1080/23.98p

*1 Lorsque [UHD Crop] est sur [Crop(720)], la sortie est en 720/59.94p.

*2 Lorsque [UHD Crop] est sur [Crop(720)], la sortie est en 720/50p.

*3 Pour le 119.88p (ou 100p), "Frame 1" est produit avec une fréquence taillée de moitié (59.94p (ou 50p)).

Réglages usine : 2160/59.94p ou 2160/50p

Output Item [Menu Only, Status]

Permet de sélectionner le type OSD à superposer sur la vidéo produite.

Menu Only	Affiche uniquement le menu OSD.
Status	Affiche le menu OSD et l'état OSD.

Réglages usine : Menu Only

HDR OUTPUT SELECT

[SDR(709), HDR(709), HDR(2020)]

Permet de sélectionner le signal de sortie lorsque [HDR] est sur [On].

SDR(709)	Sélectionne le signal de sortie SDR.
HDR(709)	Sélectionne le signal de sortie HDR (BT.709 gamme de couleurs équivalente).
HDR(2020)	Sélectionne le signal de sortie HDR (BT.2020 gamme de couleurs équivalente).

Réglages usine : HDR(2020)

<REMARQUE>

- Ceci ne peut pas être réglé lorsque [Basic Config] – [HDR] est sur [Off].
- [HDR(2020)] peut être sélectionné uniquement lorsque [Basic Config] – [GAMUT] est sur [WIDE_G2].

V-LOG OUTPUT SELECT [V-LOG, V-709]

Permet de sélectionner le signal de sortie lorsque [V-LOG] est sur [On].

V-LOG	Sortie avec une courbe gamma ayant une large plage de tons et de latitude (plage d'exposition).
V-709	Converti pour la sortie en images adaptées à la prévisualisation.

Réglages usine : V-LOG

<REMARQUE>

- Ceci ne peut pas être réglé lorsque [Basic Config] – [V-LOG] est sur [Off].

CHAR [Off, On]

Permet de définir si superposer l'OSD.

Réglages usine : On

3G SDI [LEVEL-A, LEVEL-B]

Lorsque [Format Select] (12G SDI Out/SFP+) est sur [1080/59.94p], [1080/60p] ou [1080/50p], sélectionner le format pour la sortie des signaux 3G SDI.

Réglages usine : LEVEL-A

<REMARQUE>

- [3G SDI] ne peut pas être modifié si [Format Select] (12G SDI Out/SFP+) est sur un autre paramètre que [1080/59.94p], [1080/60p] ou [1080/50p].

Configurations de l'écran web (suite)

3G SDI Out1

Permet d'effectuer les réglages de sortie du connecteur 3G SDI OUT1.

Format Select

Permet de régler le format de sortie.

Les formats suivants peuvent être définis en fonction des réglages de [Format] dans [Basic Config].

Fréquence	Format du système	Format (3G SDI Out1)
60Hz	2160/60p	1080/60p
	1080/60p	1080/60p
59.94Hz	2160/59.94p	1080/59.94p* ¹ 1080/59.94i* ¹
	2160/29.97p	1080/29.97p
	1080/119.88p	1080/59.94p* ³
	1080/59.94p	1080/59.94p 1080/59.94i
	1080/29.97p	1080/29.97p
	720/59.94p	720/59.94p
50Hz	2160/50p	1080/50p* ² 1080/50i* ²
	2160/25p	1080/25p
	1080/100p	1080/50p* ³
	1080/50p	1080/50p 1080/50i
	1080/25p	1080/25p
	720/50p	720/50p
24Hz	2160/24p	1080/24p
	1080/24p	1080/24p
23.98Hz	2160/23.98p	1080/23.98p
	1080/23.98p	1080/23.98p

*¹ Lorsque [UHD Crop] est sur [Crop(720)], la sortie est en 720/59.94p.

*² Lorsque [UHD Crop] est sur [Crop(720)], la sortie est en 720/50p.

*³ Pour le 119.88p (ou 100p), "Frame 1" est produit avec une fréquence taillée de moitié (59.94p (ou 50p)).

Réglages usine : 1080/59.94p ou 1080/50p

HDR OUTPUT SELECT

[SDR(709), HDR(709), HDR(2020)]

Permet de sélectionner le signal de sortie lorsque [HDR] est sur [On].

SDR(709)	Sélectionne le signal de sortie SDR.
HDR(709)	Sélectionne le signal de sortie HDR (BT.709 gamme de couleurs équivalente).
HDR(2020)	Sélectionne le signal de sortie HDR (BT.2020 gamme de couleurs équivalente).

Réglages usine : HDR(2020)

<REMARQUE>

- Ceci ne peut pas être réglé lorsque [Basic Config] – [HDR] est sur [Off].
- [HDR(2020)] peut être sélectionné uniquement lorsque [Basic Config] – [GAMUT] est sur [WIDE_G2].

V-LOG OUTPUT SELECT [V-LOG, V-709]

Permet de sélectionner le signal de sortie lorsque [V-LOG] est sur [On].

V-LOG	Sortie avec une courbe gamma ayant une large plage de tons et de latitude (plage d'exposition).
V-709	Converti pour la sortie en images adaptées à la prévisualisation.

Réglages usine : V-LOG

<REMARQUE>

- Ceci ne peut pas être réglé lorsque [Basic Config] – [V-LOG] est sur [Off].

Output Item [Menu Only, Status]

Permet de sélectionner le type OSD à superposer sur la vidéo produite.

Menu Only	Affiche uniquement le menu OSD.
Status	Affiche le menu OSD et l'état OSD.

Réglages usine : Menu Only

CHAR [Off, On]

Permet de définir si superposer l'OSD.

Réglages usine : On

3G SDI [LEVEL-A, LEVEL-B]

Lorsque [Format Select] (3G SDI Out1) est sur [1080/59.94p], [1080/60p] ou [1080/50p], sélectionner le format pour la sortie des signaux 3G SDI.

Réglages usine : LEVEL-A

<REMARQUE>

- [3G SDI] ne peut pas être modifié si [Format Select] (3G SDI Out1) est sur un autre paramètre que [1080/59.94p], [1080/60p] ou [1080/50p].

Configurations de l'écran web (suite)

3G SDI Out2/PM

Permet d'effectuer les réglages de sortie du connecteur 3G SDI OUT2/PM.

Format Select

Permet de régler le format de sortie. Les formats suivants peuvent être définis en fonction des réglages de [Format] dans [Basic Config].

Fréquence	Format du système	Format (3G SDI Out2/PM)
60Hz	2160/60p	1080/60p
	1080/60p	1080/60p
59.94Hz	2160/59.94p	1080/59.94p*1 1080/59.94i*1
	2160/29.97p	1080/29.97p
	1080/119.88p	1080/59.94p*3
	1080/59.94p	1080/59.94p 1080/59.94i
	1080/29.97p	1080/29.97p
	720/59.94p	720/59.94p
50Hz	2160/50p	1080/50p*2 1080/50i*2
	2160/25p	1080/25p
	1080/100p	1080/50p*3
	1080/50p	1080/50p 1080/50i
	1080/25p	1080/25p
	720/50p	720/50p
24Hz	2160/24p	1080/24p
	1080/24p	1080/24p
23.98Hz	2160/23.98p	1080/23.98p
	1080/23.98p	1080/23.98p

*1 Lorsque [UHD Crop] est sur [Crop(720)], la sortie est en 720/59.94p.

*2 Lorsque [UHD Crop] est sur [Crop(720)], la sortie est en 720/50p.

*3 Pour le 119.88p (ou 100p), "Frame 2" est produit avec une fréquence taillée de moitié (59.94p (ou 50p)).

Réglages usine : 1080/59.94p ou 1080/50p

OUTPUT SELECT [CAM, RETURN]

Permet de basculer entre la sortie des images de la caméra et les images reçues via RETURN (images entrées via SMPTE ST2110).

CAM	Produit les images d'entrée de la caméra.
RETURN	Produit les images reçues via RETURN (images d'entrée SMPTE ST2110).

<REMARQUE>

- Ceci ne peut pas être défini lorsque [Basic Config] – [Format] est sur [720/59.94p] ou [720/50p].
- Ceci ne peut pas être réglé lorsque [Basic Config] – [SFP+ Mode] est sur [12G Output].
- Ceci ne peut pas être réglé lorsque [Crop] – [UHD Crop] est sur [Crop(720)].
- Ceci ne peut pas être réglé lorsque [Image/Audio] – [Media over IP] – [ST2110] est sur [Off].
- Cet élément ne peut pas être sélectionné si la clé logicielle SMPTE ST2110 (AW-SFU60) est désactivée.

HDR OUTPUT SELECT

[SDR(709), HDR(709), HDR(2020)]

Permet de sélectionner le signal de sortie lorsque [HDR] est sur [On].

SDR(709)	Sélectionne le signal de sortie SDR.
HDR(709)	Sélectionne le signal de sortie HDR (BT.709 gamme de couleurs équivalente).
HDR(2020)	Sélectionne le signal de sortie HDR (BT.2020 gamme de couleurs équivalente).

Réglages usine : HDR(2020)

<REMARQUE>

- Ceci ne peut pas être réglé lorsque [Basic Config] – [HDR] est sur [Off].
- [HDR(2020)] peut être sélectionné uniquement lorsque [Basic Config] – [GAMUT] est sur [WIDE_G2].

V-LOG OUTPUT SELECT [V-LOG, V-709]

Permet de sélectionner le signal de sortie lorsque [V-LOG] est sur [On].

V-LOG	Sortie avec une courbe gamma ayant une large plage de tons et de latitude (plage d'exposition).
V-709	Converti pour la sortie en images adaptées à la prévisualisation.

Réglages usine : V-LOG

<REMARQUE>

- Ceci ne peut pas être réglé lorsque [Basic Config] – [V-LOG] est sur [Off].

Output Item [Menu Only, Status]

Permet de sélectionner le type OSD à superposer sur la vidéo produite.

Menu Only	Affiche uniquement le menu OSD.
Status	Affiche le menu OSD et l'état OSD.

Réglages usine : Menu Only

CHAR [Off, On]

Permet de définir si superposer l'OSD.

Réglages usine : On

3G SDI [LEVEL-A, LEVEL-B]

Lorsque [Format Select] (3G SDI Out2/PM) est sur [1080/59.94p], [1080/60p] ou [1080/50p], sélectionner le format pour la sortie des signaux 3G SDI.

Réglages usine : LEVEL-A

<REMARQUE>

- [3G SDI] ne peut pas être modifié si [Format Select] (3G SDI Out2/PM) est sur un autre paramètre que [1080/59.94p], [1080/60p] ou [1080/50p].

Configurations de l'écran web (suite)

HDMI

Permet d'effectuer les réglages de sortie du connecteur HDMI.

Format Select

Permet de régler le format de sortie.

Les formats suivants peuvent être définis en fonction des réglages de [Format] dans [Basic Config].

Fréquence	Format du système	Format (HDMI)
60Hz	2160/60p	2160/60p 1080/60p
	1080/60p	1080/60p
59.94Hz	2160/59.94p	2160/59.94p 1080/59.94p*1
	2160/29.97p	2160/29.97p 1080/29.97p
	1080/119.88p	1080/119.88p
	1080/59.94p	1080/59.94p 1080/59.94i
	1080/29.97p	1080/29.97p
	720/59.94p	720/59.94p
50Hz	2160/50p	2160/50p 1080/50p*2
	2160/25p	2160/25p 1080/25p
	1080/100p	1080/100p
	1080/50p	1080/50p 1080/50i
	1080/25p	1080/25p
	720/50p	720/50p
24Hz	2160/24p	2160/24p 1080/24p
	1080/24p	1080/24p
23.98Hz	2160/23.98p	2160/23.98p 1080/23.98p
	1080/23.98p	1080/23.98p

*1 Lorsque [UHD Crop] est sur [Crop(720)], la sortie est en 720/59.94p.

*2 Lorsque [UHD Crop] est sur [Crop(720)], la sortie est en 720/50p.

Réglages usine : 2160/59.94p ou 2160/50p

HDR OUTPUT SELECT

[SDR(709), HDR(709), HDR(2020)]

Permet de sélectionner le signal de sortie lorsque [HDR] est sur [On].

SDR(709)	Sélectionne le signal de sortie SDR.
HDR(709)	Sélectionne le signal de sortie HDR (BT.709 gamme de couleurs équivalente).
HDR(2020)	Sélectionne le signal de sortie HDR (BT.2020 gamme de couleurs équivalente).

Réglages usine : HDR(2020)

<REMARQUE>

- Ceci ne peut pas être réglé lorsque [Basic Config] – [HDR] est sur [Off].
- [HDR(2020)] peut être sélectionné uniquement lorsque [Basic Config] – [GAMUT] est sur [WIDE_G2].

V-LOG OUTPUT SELECT [V-LOG, V-709]

Permet de sélectionner le signal de sortie lorsque [V-LOG] est sur [On].

V-LOG	Sortie avec une courbe gamma ayant une large plage de tons et de latitude (plage d'exposition).
V-709	Converti pour la sortie en images adaptées à la prévisualisation.

Réglages usine : V-LOG

<REMARQUE>

- Ceci ne peut pas être réglé lorsque [Basic Config] – [V-LOG] est sur [Off].

Video Sampling [4:2:2/10bit, 4:2:0/8bit]

Lorsque [Format Select] dans [HDMI] est sur [2160/59.94p], [2160/60p] ou [2160/50p], sélectionner la sortie d'échantillonnage de la vidéo du connecteur HDMI.

Réglages usine : 4:2:2/10bit

<REMARQUE>

- Lorsque [Format Select] dans [HDMI] est autre que [2160/59.94p], [2160/60p] ou [2160/50p], [Video Sampling] ne peut pas être modifié et il est fixé sur [4:2:2/10bit].

CHAR [Off, On]

Permet de définir si superposer l'OSD.

Réglages usine : On

● Return

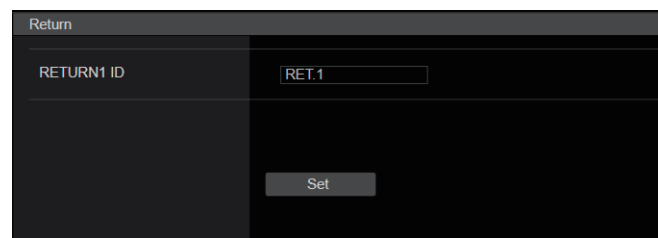

RETURN1 ID

Il est possible de donner un nom aux images de retour (images d'entrée SMPTE ST2110).

Il peut comporter 5 caractères.

Caractères alphanumériques, espace, ! # % & ' () * + , - . / : ; < = > ? [] _ ~ \$ @ |

Le paramètre est validé avec le bouton [Set].

Le nom défini est superposé sur les images produites depuis le même connecteur lorsque [RETURN] est sélectionné dans [OUTPUT] – [3G SDI OUT2/PM] – [OUTPUT SELECT].

<REMARQUE>

- Cet élément ne peut pas être sélectionné si la clé logicielle SMPTE ST2110 (AW-SFU60) est désactivée.

● IP SIGNAL

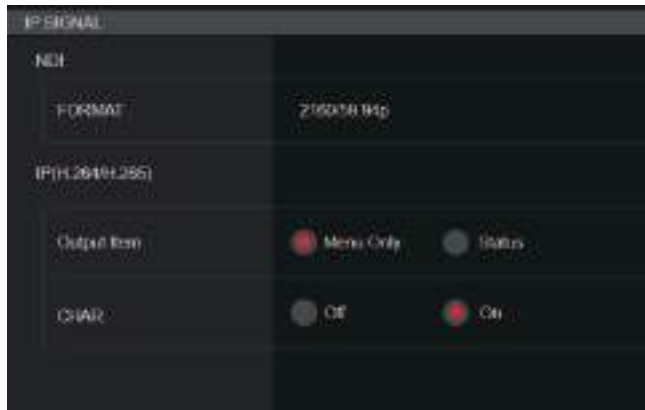

NDI

Permet de faire une variété de réglages liés aux images NDI à large bande passante.

FORMAT

Permet de régler le format de sortie.

Fréquence	Format du système	Format (NDI)
60Hz	2160/60p	2160/60p*9 1080/60p
	1080/60p	1080/60p
59.94Hz	2160/59.94p	2160/59.94p*1, 2 1080/59.94p
	2160/29.97p	2160/29.97p*3 1080/29.97p
	1080/119.88p	1080/59.94p*10
	1080/59.94p	1080/59.94p
	1080/29.97p	1080/29.97p
	720/59.94p	720/59.94p
50Hz	2160/50p	2160/50p*4, 5 1080/50p
	2160/25p	2160/25p*6 1080/25p
	1080/100p	1080/50p*10
	1080/50p	1080/50p
	1080/25p	1080/25p
	720/50p	720/50p
24Hz	2160/24p	2160/24p*7 1080/24p
	1080/24p	1080/24p
23.98Hz	2160/23.98p	2160/23.98p*8 1080/23.98p
	1080/23.98p	1080/23.98p

*1 Lorsque [UHD Crop] est sur [Crop(1080)], la sortie est en 1080/59.94p.

*2 Lorsque [UHD Crop] est sur [Crop(720)], la sortie est en 720/59.94p.

*3 Lorsque [UHD Crop] est sur [Crop(1080)], la sortie est en 1080/29.97p.

*4 Lorsque [UHD Crop] est sur [Crop(1080)], la sortie est en 1080/50p.

*5 Lorsque [UHD Crop] est sur [Crop(720)], la sortie est en 720/50p.

*6 Lorsque [UHD Crop] est sur [Crop(1080)], la sortie est en 1080/25p.

*7 Lorsque [UHD Crop] est sur [Crop(1080)], la sortie est en 1080/24p.

*8 Lorsque [UHD Crop] est sur [Crop(1080)], la sortie est en 1080/23.98p.

*9 Lorsque [UHD Crop] est sur [Crop(1080)], la sortie est en 1080/60p.

*10 Pour le 119.88p (ou 100p), "Frame 1" est produit avec une fréquence taillée de moitié (59.94p (ou 50p)).

Réglages usine : 2160/59.94p ou 2160/50p

<REMARQUE>

- "High bandwidth NDI" n'est pas produit lorsque [SFP+ Mode] est sur [ST2110 JPEG XS]. Le format image n'est pas non plus affiché.

IP(H.264/H.265)

Permet de faire une variété de réglages liés aux transmission vidéo sur IP (H.264/H.265/M-JPEG).

Output Item [Menu Only, Status]

Permet de sélectionner le type OSD à superposer sur la vidéo produite.

Menu Only	Affiche uniquement le menu OSD.
Status	Affiche le menu OSD et l'état OSD.

Réglages usine : Menu Only

CHAR [Off, On]

Permet de définir si superposer l'OSD.

Réglages usine : On

<REMARQUE>

- Durant une transmission vidéo sur IP (H.264/H.265/M-JPEG), il pourrait y avoir du retard dans les commandes du menu OSD. La fluidité des commandes du menu OSD peut redevenir possible en réglant cet élément sur [Off].

Écran d'image [Image/Audio]

■ Écran des paramètres de la vidéo IP [Video over IP]

Les réglages des images JPEG et des images H.264 ainsi que les réglages liés à la qualité d'image sont sélectionnés sur cet écran.

<REMARQUE>

- Le contrôle IP peut être effectué mais si la transmission de l'image IP n'est pas désirée, régler [JPEG transmission], [H.264 transmission], [H.265 transmission], [RTMP transmission], [SRT transmission] et [TS transmission] sur [Off].
- Si la transmission des images JPEG est réglée sur [Off], les images IP ne peuvent pas s'afficher dans les navigateurs autres que Microsoft Edge (mode IE). Ceci inclut les terminaux mobiles.
- Durant une transmission vidéo sur IP, le débranchement du câble réseau branché à cet appareil ou la modification des réglages réseau peuvent causer l'arrêt de la transmission.

● Setting status

Setting status					
Streaming mode					
H.264					
Initial display setting					
H.264(1)					
JPEG(1)	Transmission	Image capture size	Refresh interval	Image quality	
	On	1280×720	15fps	Fine	
JPEG(2)	Transmission	Image capture size	Refresh interval	Image quality	
	On	640×360	5fps	Fine	
JPEG(3)	Transmission	Image capture size	Refresh interval	Image quality	
	On	320×180	30fps	Fine	
H.264(1)	Transmission	Image capture size	Transmission priority	Frame rate	Max bit rate
	On	1920×1080	Frame rate	30fps	14336.6144kbps
H.264(2)	Transmission	Image capture size	Transmission priority	Frame rate	Max bit rate
	On	1280×720	Frame rate	30fps	8192.4096kbps
H.264(3)	Transmission	Image capture size	Transmission priority	Frame rate	Max bit rate
	On	640×360	Frame rate	30fps	4096.1024kbps

Streaming mode

Affiche le paramètre du mode streaming.

Initial display setting

Affiche le réglage de l'image lorsque l'écran du direct [Live] est ouvert.

JPEG

Affiche les paramètres de transmission JPEG.

H.264

Affiche les paramètres de transmission H.264.

Ils ne s'affichent pas lorsque [Streaming mode] est sur [H.265], [H.265(UHD)], [SRT(H.265)] ou [SRT(H.265 UHD)].

H.265

Affiche les paramètres de transmission H.265.

Ils s'affichent lorsque [Streaming mode] est sur [H.265], [H.265(UHD)], [SRT(H.265)] ou [SRT(H.265 UHD)].

● Streaming mode

Il est possible d'effectuer les commandes de la transmission IP adaptées à l'application en commutant [Streaming mode] sur cet appareil.

Le paramètre est validé avec le bouton [Set].

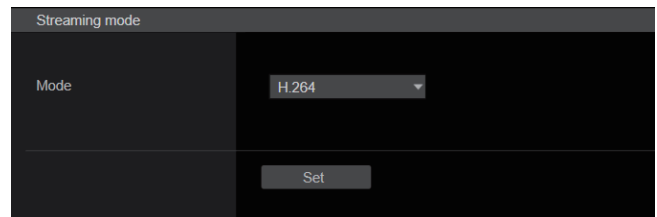

Mode [H.264(UHD), H.264, H.265(UHD), H.265, JPEG(UHD), RTMP, RTMP(UHD), SRT(H.264), SRT(H.264 UHD), SRT(H.265), SRT(H.265 UHD), NDI|HX V2, NDI|HX V2(UHD), MPEG2-TS over UDP, High bandwidth NDI]

H.264(UHD)	Les vidéos IP peuvent être transmises sur plusieurs canaux. Les images 4K sont transmises via IP au format H.264. • Les images 4K au format H.264 ne peuvent pas s'afficher sur l'écran du direct [Live] de l'appareil. Utiliser des dispositifs externes et un logiciel compatible 4K pour afficher les images 4K.
H.264	Les vidéos IP peuvent être transmises sur plusieurs canaux. Les images Full HD sont transmises via IP au format H.264.
H.265(UHD)	Les vidéos IP peuvent être transmises sur plusieurs canaux. Les images 4K sont transmises via IP au format H.265. • Les images 4K au format H.265 ne peuvent pas s'afficher sur l'écran du direct [Live] de l'appareil. Utiliser des dispositifs externes et un logiciel compatible 4K pour afficher les images 4K.
H.265	Les vidéos IP peuvent être transmises sur plusieurs canaux. Les images Full HD sont transmises via IP au format H.265.
JPEG(UHD)	Les vidéos IP peuvent être transmises sur plusieurs canaux. Les images 4K sont transmises via IP au format JPEG.
RTMP	Les images Full HD sont transmises par IP au format H.264 vers le serveur RTMP/RTMPS.
RTMP(UHD)	Les images 4K sont transmises par IP au format H.264 vers le serveur RTMP/RTMPS.
SRT(H.264)	Les images Full HD sont transmises par IP au format H.264 vers le décodeur ou le service compatible SRT.
SRT(H.264 UHD)	Les images 4K sont transmises par IP au format H.264 vers le décodeur ou le service compatible SRT.
SRT(H.265)	Les images Full HD sont transmises par IP au format H.265 vers le décodeur ou le service compatible SRT.
SRT(H.265 UHD)	Les images 4K sont transmises par IP au format H.265 vers le décodeur ou le service compatible SRT.
NDI HX V2/ NDI HX V2(UHD)	Les vidéos sont envoyées aux applications logicielles et au matériel compatibles avec NewTek NDI HX sur un réseau.
MPEG2-TS over UDP	Les vidéos IP peuvent être transmises sur plusieurs canaux. Les images Full HD sont transmises via IP au format H.264.
High bandwidth NDI	Les vidéos sont envoyées aux applications logicielles et au matériel compatibles avec NewTek High Bandwidth NDI sur un réseau.

Réglages usine H.264

<REMARQUE>

- Lorsque [IP(UDP)] de [Tracking Data Output] est réglé sur [On], la transmission de la vidéo via IP peut être retardée ou la vidéo peut subir une perte d'image. (→ page 176)
Nous conseillons de régler [IP(UDP)] de [Tracking Data Output] sur [Off] pour éviter le retard ou la perte d'image causés par la transmission vidéo via IP.
- "High bandwidth NDI" ne peut pas être sélectionné lorsque [SFP+ Mode] est sur [ST2110 JPEG XS].

Configurations de l'écran web (suite)

● Initial display setting

Définir les paramètres d'affichage initiaux pour l'écran [Live].
Le paramètre est validé avec le bouton [Set].

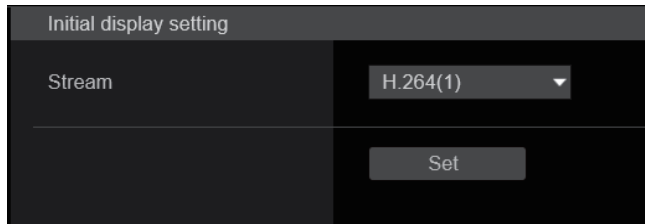

Stream [H.264(1), H.264(2), H.264(3), JPEG(1), JPEG(2), JPEG(3)]

Sélectionner le type d'images à afficher dans l'écran [Live].

H.264(1) Microsoft Edge (I.E. Mode)	Afficher des vidéos (H.264(1)).
H.264(2) Microsoft Edge (I.E. Mode)	Afficher des vidéos (H.264(2)).
H.264(3) Microsoft Edge (I.E. Mode)	Afficher des vidéos (H.264(3)).
JPEG(1)	Afficher des images fixes (JPEG(1)).
JPEG(2)	Afficher des images fixes (JPEG(2)).
JPEG(3)	Afficher des images fixes (JPEG(3)).

Réglages usine : H.264(1)

<REMARQUE>

- Ce paramètre peut changer automatiquement en fonction de [Streaming mode].

● Timecode Overlay

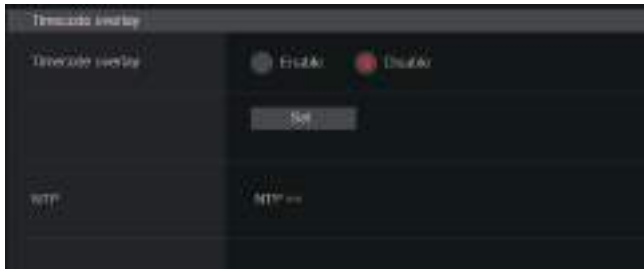

Timecode Overlay [Enable, Disable]

Permet de définir si les informations du timecode sont superposées sur les données de transmission sur IP.

Réglages usine : Disable

<REMARQUE>

- Cette fonction peut être sélectionnée uniquement lorsque NTP est activé.
- Cette fonction recouvre les informations temporelles synchronisées avec NTP.

● JPEG

Permet de régler les paramètres de l'image JPEG.

Le paramètre est validé avec le bouton [Set].

Il y a un total de 3 canaux disponibles pour le paramètre de l'image JPEG.

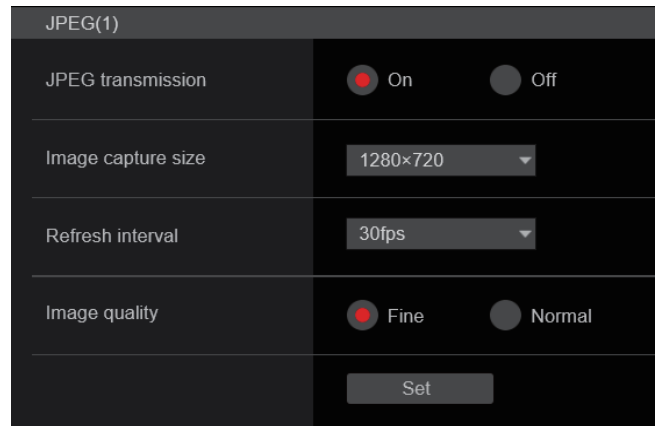

<REMARQUE>

- [JPEG(2)] et [JPEG(3)] ne peuvent pas être sélectionnés lorsque [Streaming mode] est sur [JPEG(UHD)], [NDI|HX V2] ou [High bandwidth NDI].

JPEG transmission [On, Off]

Permet de choisir si transmettre les images JPEG.

Réglages usine : On

Image capture size [3840x2160, 1920x1080, 1280x720, 640x360, 320x180]

Lorsque les images JPEG sont affichées, sélectionner la résolution de l'affichage de l'image parmi ce qui suit.

JPEG(1)	3840x2160, 1920x1080, 1280x720, 640x360, 320x180
JPEG(2)	640x360, 320x180
JPEG(3)	640x360, 320x180

Réglages usine :

JPEG(1) : 1280x720

JPEG(2) : 640x360

JPEG(3) : 320x180

<REMARQUE>

- [3840 x 2160] peut être sélectionné lorsque [Streaming mode] est sur [JPEG(UHD)].

Refresh interval [1fps, 4fps, 5fps, 12fps, 12.5fps, 15fps, 24fps, 25fps, 30fps]

Sélectionner la fréquence d'images des images JPEG.

59.94Hz	1fps/5fps/15fps/30fps
50Hz	1fps/5fps/12.5fps/25fps
24/23.98Hz	1fps/4fps/12fps/24fps

Réglages usine :

Pour 59.94Hz :

JPEG(1) : 30fps

JPEG(2) : 5fps

JPEG(3) : 30fps

Pour 50Hz :

JPEG(1) : 25fps

JPEG(2) : 5fps

JPEG(3) : 25fps

Pour 24/23.98Hz :

JPEG(1) : 24fps

JPEG(2) : 4fps

JPEG(3) : 24fps

<REMARQUE>

- La fréquence d'images peut être ralentie par l'environnement réseau, la résolution, la qualité d'image, le volume d'accès, etc.
- Si des images ne sont pas envoyées avec la fréquence d'images spécifiée, réduire la résolution ou la qualité d'image peut permettre une transmission s'approchant de la valeur spécifiée.

Image quality [Fine, Normal]

Définir la qualité d'image JPEG pour chaque résolution.

Réglages usine : Fine

● H.264

Permet de régler les paramètres de l'image H.264.

Le paramètre est validé avec le bouton [Set].



<REMARQUE>

- Seules les images JPEG peuvent s'afficher dans les navigateurs autres que Microsoft Edge (mode IE).
- Seul [H.264(1)] peut être sélectionné lorsque [Streaming mode] est sur [H.264(UHD)].
- H.264 ne peut pas être sélectionné lorsque [Streaming mode] est sur le mode [H.265(UHD)], [H.265], [SRT(H.265)], [SRT(H.265 UHD)], [NDI|HX V2], [NDI|HX V2(UHD)] ou [High bandwidth NDI].
- Lors du démarrage des transmissions RTSP/RTP, définir l'URL suivante pour les décodeurs et les applications.

- Pour H.264(1) :

rtsp://[Adresse IP de l'appareil]/MediaInput/h264/stream_1

- Pour H.264(2) :

rtsp://[Adresse IP de l'appareil]/MediaInput/h264/stream_2

- Pour H.264(3) :

rtsp://[Adresse IP de l'appareil]/MediaInput/h264/stream_3

[/MediaInput/h264/stream_*] peut être modifié dans [RTSP] de [Advanced]. (→ page 188)

H.264 transmission [On, Off]

Choisir ici de transmettre ou pas les images H.264.

Réglages usine : On

Internet mode(Over HTTP) [On, Off]

Effectuer ce réglage avant de transmettre les images H.264 par l'Internet.

Les images H.264 peuvent être transmises selon les mêmes réglages de routeur large bande que lors de la transmission d'images JPEG.

On	Les images H.264 et le son sont transmis à l'aide du port HTTP. Pour en savoir plus sur le réglage du numéro de port HTTP, consulter la page 184.
Off	Les images H.264 et l'audio sont transmis à l'aide du port UDP.

Réglages usine : Off

<REMARQUE>

- Le format de transmission est limité à [Unicast port(AUTO)] lorsque ceci est réglé sur [On].
- Quand [On] est sélectionné, il faut compter quelques secondes avant que les images H.264 soient affichées.
- Lorsque ce paramètre est réglé sur [On], l'accès est limité à IPv4.
- Cette fonction est uniquement répercutée sur les images H.264 affichées dans la fenêtre du direct [Live].

Profile type [High, Main, Baseline]

Définit le profil pour le moment où les images H.264 sont transmises.

Réglages usine : High

Image capture size

[3840x2160, 1920x1080, 1280x720, 640x360]

Sélectionner la résolution des images H.264.

Les options pouvant être choisies varieront selon le paramètre de résolution sélectionné.

H.264(1)	3840x2160, 1920x1080, 1280x720
H.264(2)	1920x1080, 1280x720, 640x360
H.264(3)	1280x720, 640x360

Réglages usine :

H.264(1) : 1920x1080

H.264(2) : 1280x720

H.264(3) : 640x360

<REMARQUE>

- [3840x2160] peut être sélectionné lorsque [Streaming mode] est sur [H.264(UHD)].

CBR/VBR [CBR, VBR]

Définir le mode de transmission des images H.264.

CBR	Transmet avec la fréquence d'images définie pour les images H.264.
VBR	Transmet avec la fréquence d'images définie pour les images H.264 et change également de fréquence d'images en fonction des images enregistrées.

Réglages usine : VBR

Frame rate [24fps, 25fps, 30fps, 50fps, 60fps]

Paramétrer la fréquence d'images des images H.264.

59.94Hz	30fps/60fps
50Hz	25fps/50fps
24/23.98Hz	24fps

Réglages usine :

Pour 59.94Hz : 30fps

Pour 50Hz : 25fps

Pour 24/23.98Hz : 24fps

<REMARQUE>

- [60fps(50fps)] ne peut pas être sélectionné lorsque le format vidéo est [29.97p(25p)].

Max bit rate(per client)

[2048kbps, 4096kbps, 8192kbps, 10240kbps, 12800kbps, 14336kbps, 20480kbps, 24576kbps, 25600kbps, 51200kbps, 76800kbps]

Définir le débit binaire pour les images H.264 par client.

Réglages usine :

H.264(1) : 14336kbps

H.264(2) : 8192kbps

H.264(3) : 4096kbps

<REMARQUE>

- La plage de réglage dépend de la résolution.

Transmission type [Unicast port(AUTO), Unicast port(MANUAL), Multicast]

Sélectionner le format de transmission des images H.264.

Unicast port(AUTO)	Jusqu'à 14 utilisateurs peuvent accéder simultanément à une seule caméra. [Unicast port(Image)] et [Unicast port(Audio)] seront configurés automatiquement lorsque les images et le son sont envoyés par la caméra. Nous vous conseillons de sélectionner le paramètre [Unicast port(AUTO)] lorsque le numéro de port transmettant les images H.264 n'a pas besoin d'être fixé (c.-à-d. durant l'utilisation en réseau).
Unicast port(MANUAL)	Jusqu'à 14 utilisateurs peuvent accéder simultanément à une seule caméra. [Unicast port(Image)] et [Unicast port(Audio)] doivent être configurés manuellement lorsque les images et le son sont envoyés par la caméra. Lors de la transmission d'images H.264 via internet, configurer un port de transmission fixe pour le routeur haut débit (ci-après appelé "router") (→ page 182). Pour en savoir plus, se reporter au mode d'emploi du routeur.
Multicast	Un nombre illimité d'utilisateurs peut accéder simultanément à une seule caméra. Lors de la transmission d'images H.264 en multidiffusion, saisir [Multicast address], [Multicast port] et [Multicast TTL/HOPLimit].

Réglages usine : Unicast port(AUTO)

<REMARQUE>

- Pour en savoir plus sur le nombre maximal d'accès simultanés, voir <REMARQUE> (→ page 110).

Unicast port(Image) [1024 à 50000]

Saisir le numéro de port pour la monodiffusion (utilisé lorsque des images sont envoyées depuis l'appareil).

Seuls des nombres pairs peuvent être réglés.

Le numéro de port ne peut pas être fixé à 10670.

Réglages usine :

H.264(1) : 32004

H.264(2) : 32014

H.264(3) : 32024

Unicast port(Audio) [1024 à 50000]

Seuls des nombres pairs peuvent être réglés.

Le numéro de port ne peut pas être fixé à 10670.

Réglages usine :

H.264(1) : 33004

H.264(2) : 33014

H.264(3) : 33024

<REMARQUE>

- Si [Unicast port(MANUAL)] est sélectionné en tant que [Transmission type], le numéro de port Unicast doit être défini.

Multicast address

[IPv4: 224.0.0.0 à 239.255.255.255]

IPv6: Adresse de multidiffusion commençant par FF]

Saisir l'adresse IP pour la multidiffusion.

Les images et l'audio seront envoyés à l'adresse IP spécifiée.

Réglages usine :

H.264(1) : 239.192.0.20

H.264(2) : 239.192.0.21

H.264(3) : 239.192.0.22

<REMARQUE>

- Vérifier les adresses IP utilisables pour la multidiffusion avant de définir ce paramètre.
- Ce paramètre ne fonctionne pas avec l'adresse de multidiffusion pour la portée locale de lien.

Multicast port [1024 à 50000]

Saisir le numéro de port pour la multidiffusion (utilisé lorsque des images sont envoyées depuis l'appareil).

Seuls des nombres pairs peuvent être réglés.

Le numéro de port ne peut pas être fixé à 10670.

Réglages usine : 37004

<REMARQUE>

- Lorsque de l'audio est envoyé par l'appareil, un numéro de port correspondant au numéro de port pour la multidiffusion auquel "1000" a été ajouté sera utilisé.

Multicast TTL/HOPLimit [1 à 254]

Saisir la valeur TTL/HOPLimit pour la multidiffusion.

Réglages usine : 16

<REMARQUE>

- Lors de la transmission d'images H.264 via internet, il se peut que les images envoyées n'apparaissent pas du fait des paramètres de serveur proxy, de pare-feu, etc. Dans de tels cas, s'adresser à votre administrateur réseau.
- Lorsque des images provenant d'une multidiffusion sont affichées sur un ordinateur personnel sur lequel plusieurs cartes LAN sont installées, désactiver les cartes LAN qui ne sont pas utilisées pour la réception.

● H.265

Permet de régler les paramètres de l'image H.265.

Le paramètre est validé avec le bouton [Set].



<REMARQUE>

- Les images au format H.265 ne peuvent pas s'afficher sur l'écran du direct [Live] de l'appareil.
- Utiliser des dispositifs externes et un logiciel compatible avec les images H.265 pour afficher les images H.265.
- Lors du démarrage des transmissions RTSP/RTP, définir l'URL suivante pour les décodeurs et les applications.
 - Pour H.265(1) :

```
rtsp://[Adresse IP de l'appareil]/MediaInput/h265/stream_1
```
 - Pour H.265(2) :

```
rtsp://[Adresse IP de l'appareil]/MediaInput/h265/stream_2
```

[/MediaInput/h265/stream_*] peut être modifié dans [RTSP] de [Advanced]. (→ page 188)

H.265 transmission [On, Off]

Choisir ici de transmettre ou pas les images H.265.

Réglages usine : On

Image capture size [3840×2160, 1920×1080, 1270×720, 640×360]

Sélectionner la résolution des images H.265.

Les options pouvant être choisies varieront selon le paramètre de résolution sélectionné.

H.265(1)	3840×2160, 1920×1080, 1270×720
H.265(2)	1920×1080, 1270×720, 640×360

Réglages usine :

H.265(1) : 1920×1080

H.265(2) : 1280×720

<REMARQUE>

- [3840×2160] peut être sélectionné lorsque [Streaming mode] est sur [H.265(UHD)].

Configurations de l'écran web (suite)

CBR/VBR [CBR, VBR]

Définir le mode de transmission des images H.265.

CBR	Transmet avec la fréquence d'images définie pour les images H.265.
VBR	Transmet avec la fréquence d'images définie pour les images H.265 et change également de fréquence d'images en fonction des images enregistrées.

Réglages usine : VBR

Frame rate [24fps, 25fps, 30fps, 50fps, 60fps]

Sélectionner la résolution des images H.265.

59.94Hz	30fps, 60fps
50Hz	25fps, 50fps
24/23.98Hz	24fps

Réglages usine :

Pour 59.94Hz : 30fps

Pour 50Hz : 25fps

Pour 24/23.98Hz : 24fps

<REMARQUE>

- [60fps(50fps)] ne peut pas être sélectionné lorsque le format vidéo est [29.97p(25p)].

Max bit rate(per client)

[2048kbps, 4096kbps, 8192kbps, 10240kbps, 12800kbps, 14336kbps, 20480kbps, 24576kbps, 25600kbps, 51200kbps, 76800kbps]

Définir le débit binaire pour les images H.265 par client.

Réglages usine :

H.265(1) : 14336kbps

H.265(2) : 8192kbps

Transmission type

Le même que pour H.264 Transmission type (→ page 137).

Unicast port(Image)	Le même que pour [H.264] [Unicast port(Image)] (→ page 137).
Unicast port(Audio)	Le même que pour [H.264] [Unicast port(Audio)] (→ page 137).

Multicast address

La même que pour [H.264] [Multicast address] (→ page 137).

Multicast port

Le même que pour [H.264] [Multicast port] (→ page 138).

Multicast TTL/HOPLimit

Le même que pour [H.264] [Multicast TTL/HOPLimit] (→ page 138).

● RTMP

Permet d'effectuer les réglages de la transmission RTMP/RTMPS.

Server setup

Le paramètre est validé avec le bouton [Set].

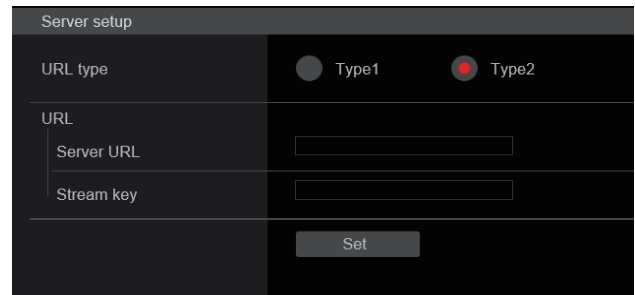

<REMARQUE>

- Passer sur la méthode appropriée d'enregistrement des informations du serveur de transmission RTMP/RTMPS adaptées aux informations de réglage notifiées par le serveur de transmission RTMP/RTMPS utilisé.
- Le champ du paramètre Stream Key s'affiche uniquement si [Type2] est sélectionné.
- Lors des transmissions RTMP, définir l'URL du serveur et la clé de flux acquise à partir de l'application externe, puis cliquer sur le bouton [start] pour [SRT/MPEG2-TS/RTMP] dans la fenêtre du direct [Live].
- Lors des transmissions RTMP, activer la connexion avec le réseau sur l'écran [Network].

URL type [Type1, Type2]

Permet de sélectionner la méthode d'enregistrement des informations pour le serveur de transmission RTMP/RTMPS.

Type1	À sélectionner pour régler en même temps le serveur URL et la clé de flux RTMP/RTMPS dans [Server URL].
Type2	À sélectionner pour régler individuellement le serveur URL et la clé de flux RTMP/RTMPS dans [Server URL] et [Stream Key].

URL

Server URL	Permet de régler l'URL pour le serveur RTMP/RTMPS auquel transmettre.
Stream key	La clé de flux obtenue auprès du serveur RTMP/RTMPS est définie durant la diffusion en streaming uniquement lorsque le service est réglé sur [Type2].

Streaming format

Permet de définir les paramètres des images H.264 à utiliser dans la transmission RTMP/RTMPS.

Le paramètre est validé avec le bouton [Set].

Consulter les explications relatives à la norme [H.264] (→ page 136) pour avoir des informations sur [Profile type], [Image capture size], [CBR/VBR], [Frame rate], et [Max bit rate(per client)].



<REMARQUE>

- Les paramètres de format de diffusion en Streaming ne peuvent pas être modifiés pendant les transmissions RTMP/RTMPS.
- Définir le format de diffusion en Streaming sur les paramètres recommandés pour le serveur de destination de la transmission. Visitez le site Web de l'éditeur ou contactez-le pour connaître les valeurs recommandées.
- Lorsque [IP(UDP)] de [Tracking Data Output] est réglé sur [On], la transmission de la vidéo via IP peut être retardée ou la vidéo peut subir une perte d'image. (→ page 176)
Nous conseillons que [IP(UDP)] de [Tracking Data Output] soit réglé sur [Off] durant la transmission RTMP/RTMPS.

● SRT

Permet d'effectuer les réglages de la transmission SRT.

<REMARQUE>

- Lors du démarrage des transmissions SRT en mode [Listener], régler le décodeur et l'application sur le mode [Client(Caller)] et entrer l'URL suivante :
srt://[Adresse IP de l'appareil]:[valeur définie dans le port Client(Caller)]
- Lors des transmissions SRT en mode [Client(Caller)] mode, régler l'adresse IP et le numéro de port du décodeur et de l'application dans [Destination IP address(IPv4)] et [Destination port], puis cliquer sur le bouton [start] de [SRT/MPEG2-TS/RTMP] dans la fenêtre du direct [Live].

Common setup

Le paramètre est validé avec le bouton [Set].

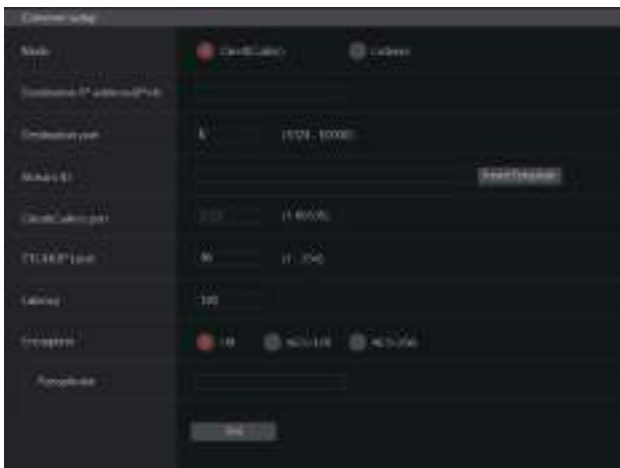

Mode [Client(Caller), Listener]

Sélectionne la méthode pour connecter le décodeur ou le service compatible SRT.

Client(Caller)	Indiquer l'adresse IP et le numéro de port de la destination de transmission lors du démarrage de la transmission depuis cet appareil.
Listener	Indiquer le port d'écoute en attente de la demande externe pour démarrer la transmission.

Réglages usine : Listener

Destination IP address (IPv4)

Lorsque [Client(Caller)] est sélectionné dans [Mode], saisir l'adresse IP. Les images et l'audio seront envoyés à l'adresse IP spécifiée.

Réglages usine : 192.168.0.3

<REMARQUE>

- Seul IPv4 peut être défini comme adresse IP.

Destination port [1 à 65535]

Lorsque [Client(Caller)] est sélectionné dans [Mode], saisir le numéro de port (utilisé lors de la transmission des images depuis cet appareil).

La connexion est établie avec le numéro de port indiqué.

Réglages usine : 7002

Stream ID

Lorsque [Client(Caller)] est sélectionné dans [Mode], saisir le Stream ID. Les informations saisies sont notifiées à la destination de connexion lorsque la transmission SRT est lancée.

Si le bouton [InsertTemplate] est cliqué, le modèle suivant remplit les champs de saisie.

```
#!::m=publish,r=PanasonicStream
```

- Les caractères suivants peuvent être affichés.

Caractères numériques	0123456789
Caractères alphabétiques (majuscules et minuscules)	ABCDEFGHIJKLMNOPQRSTUVWXYZ abcdefghijklmnopqrstuvwxyz
Symboles	!"#\$%&'()*~^^\`@[]{}*+;<,>.,?/_

Réglages usine : #!::m=publish,r=PanasonicStream

Client(Caller) port [1 à 65535]

Lorsque [Listener] est sélectionné dans [Mode], saisir le numéro de port (utilisé lorsque cet appareil est en attente d'une connexion).

Les numéros de port suivants sont utilisés par l'appareil et ne sont donc pas disponibles.

20, 21, 23, 25, 42, 53, 67, 68, 69, 80, 110, 123, 161, 162, 443, 546, 547, 554, 995, 5960 à 5985, 7960 à 8060, 10669, 10670, 11900, 59000 à 61000

Réglages usine : 2020

TTL/HOP Limit

Le même que pour [H.264] [Multicast TTL/HOPLimit] (→ page 138).

Réglages usine : 254

Latency

Permet de définir le temps entre l'envoi des images et du son et leur lecture sur le dispositif de réception dans une plage comprise entre 0 et 65535 (ms).

Réglages usine : 120

<REMARQUE>

- Dans certains cas, selon la bande réseau, le temps défini n'est pas garanti.

Configurations de l'écran web (suite)

Encryption [Off, AES-128, AES-256]

Définit s'il faut crypter les images IP transmises. (10 à 24 caractères)

Off	Transmet des images IP non cryptées
AES-128	Crypte des images IP en AES-128 avant la transmission.
AES-256	Crypte des images IP en AES-256 avant la transmission.

Réglages usine : Off

- Les caractères suivants peuvent être affichés.

Caractères numériques	0123456789
Caractères alphabétiques (majuscules et minuscules)	ABCDEFGHIJKLMNOPQRSTUVWXYZabcdefghijklmnopqrstuvwxyz
Symboles	_-

Passphrase

Définit la phrase utilisée pour décoder les images IP cryptées.

Streaming format

Permet de définir les paramètres des images H.264 ou H.265 à utiliser dans la transmission SRT.

Le paramètre est validé avec le bouton [Set].

Consulter les explications relatives à la norme [H.264] (→ page 136) ou [H.265] (→ page 138) pour avoir des informations sur [Profile type], [Image capture size], [CBR/VBR], [Frame rate] et [Max bit rate(per client)].



<REMARQUE>

- Les paramètres de format de diffusion en Streaming ne peuvent pas être modifiés pendant les transmissions STR.
- Lorsque [IP(UDP)] de [Tracking Data Output] est réglé sur [On], la transmission de la vidéo via IP peut être retardée ou la vidéo peut subir une perte d'image. (→ page 176)
Nous conseillons que [IP(UDP)] de [Tracking Data Output] soit réglé sur [Off] durant la transmission STR.
- Lorsque la fréquence d'images est 24/23.98Hz, il n'est pas possible de définir les modes SRT(H.264), SRT(H.264 UHD), SRT(H.265), ou SRT(H.265 UHD).

● MPEG2-TS over UDP

Effectuer les réglages de la transmission MPEG2-TS over UDP.

<REMARQUE>

- Afin de recevoir les images en cours de transmission par la caméra, saisir l'URL suivante dans l'application ou le service.
 - Pour Unicast
udp://@[Adresse ip unicast]:[port unicast]
 - Pour Multicast
udp://@[Adresse ip multidiffusion]:[port multidiffusion]

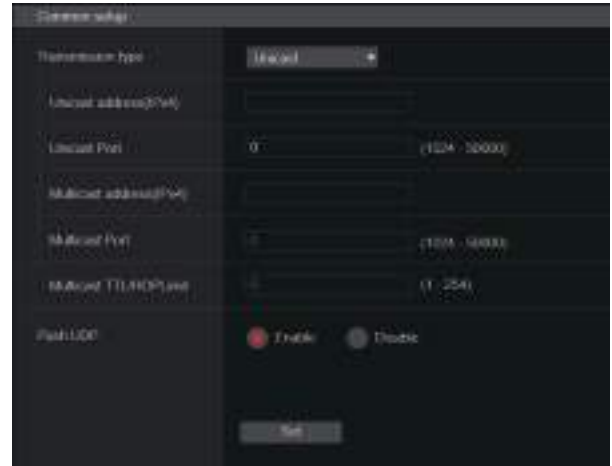

Transmission type [Unicast, Multicast]

Permet de définir le type [Unicast] ou [Multicast] pour la transmission MPEG2-TS over UDP.

Réglages usine : Unicast

Unicast address(IPv4)

Permet de définir l'adresse Unicast utilisée pour la transmission MPEG2-TS over UDP.

Indiquer cette adresse IP sur l'application ou le service de réception.

Réglages usine : 192.168.0.3

Unicast Port [1024 à 50000]

Permet de définir le numéro de port Unicast utilisé pour la transmission MPEG2-TS over UDP.

Indiquer ce numéro de port sur l'application ou le service de réception.

Réglages usine : 7002

Multicast address(IPv4)

Permet de définir l'adresse Multicast utilisée pour la transmission MPEG2-TS over UDP.

Indiquer cette adresse IP sur l'application ou le service de réception.

Réglages usine : 239.192.0.20

Multicast Port [1024 à 50000]

Permet de définir le numéro de port Multicast utilisé pour la transmission MPEG2-TS over UDP.

Indiquer ce numéro de port sur l'application ou le service de réception.

Réglages usine : 32004

Multicast TTL/HOPLimit

Le même que pour [H.264] [Multicast TTL/HOPLimit] (→ page 138).

Push UDP [Enable, Disable]

Lorsque [Push UDP] a été réglé sur [Enable], la transmission MPEG2-TS over UDP se lance automatiquement lorsque la caméra démarre.

Réglages usine : Enable

Streaming format

Effectuer les réglages des images H.264 utilisée dans la transmission MPEG2-TS over UDP.

Le paramètre est validé avec le bouton [Set].

Consulter les explications relatives à la norme [H.264]

(→ page 136) pour avoir des informations sur [Profile type], [Image capture size], [CBR/VBR], [Frame rate], et [Max bit rate(per client)].



<REMARQUE>

- Les paramètres du format de diffusion en continu (Streaming) ne peuvent pas être modifiés pendant les transmissions MPEG2-TS over UDP.
- Lorsque [IP(UDP)] de [Tracking Data Output] est réglé sur [On], la transmission de la vidéo via IP peut être retardée ou la vidéo peut subir une perte d'image. (→ page 176)
Nous vous conseillons de régler [IP(UDP)] de [Tracking Data Output] sur [Off] durant la transmission MPEG2-TS over UDP.

● NDI|HX V2/NDI|HX V2(UHD)

Permet d'effectuer les réglages de la transmission NDI|HX V2.

Le paramètre est validé avec le bouton [Set].

NDI|HX V2



<REMARQUE>

- Cet appareil redémarre lorsque le [Streaming mode] est changé pour [NDI|HX V2], ou lorsqu'il est changé de [NDI|HX V2] vers un autre mode.

Source name

Définit le nom du dispositif affiché lorsque cet appareil est détecté par des applications logicielles et du matériel compatibles avec le codec NDI|HX.

Réglages usine : NDI_Device-[numéro de série de cet appareil]

Nombre maximal de caractères	1 à 32 caractères
Caractères utilisables	Caractères alphanumériques, symboles : - _

Protocole [TCP, UDP, RUDP]

Définit le format de la transmission monodiffusion à utiliser.

Réglages usine : RUDP

Multicast Transmit [On, Off]

Définit s'il faut effectuer la transmission multidiffusion des images pour les applications logicielles et le matériel compatibles avec le codec NDI.

Réglages usine : Off

Address(IPv4) [IPv4 : 224.0.0.0 à 239.255.255.255]

Permet de saisir l'adresse IP pour la multidiffusion.

Les images et le son sont envoyés à l'adresse spécifiée pour la multidiffusion.

Réglages usine : 239.192.0.30

<REMARQUE>

- Vérifier les adresses IP multidiffusion disponibles à utiliser avant la saisie.

Subnet(IPv4)

Saisir le masque de sous-réseau.

Réglages usine : 225.255.255.255

<REMARQUE>

- [Address (IPv4)] et [Subnet (IPv4)] clarifient les plages d'adresses multidiffusion sélectionnées aléatoirement lors des transmissions multidiffusion.
- Lorsque [Address (IPv4)] est défini pour [239.255.0.0] et [Subnet (IPv4)] pour [255.255.0.0], la sélection est effectuée aléatoirement dans la plage située entre [239.255.0.0] et [239.255.255.255].
- Pour utiliser l'adresse IP définie dans [Address (IPv4)], définir [Subnet (IPv4)] pour [255.255.255.255].

TTL/HOP Limit

Le même que pour H.264 [Multicast TTL/HOPLimit] (→ page 138).

Group [Enable, Disable]

Définit s'il faut utiliser la fonction de regroupement lors de l'exécution d'une transmission NDI.

Réglages usine : Disable

Name

Définit le nom de groupe à utiliser lorsque la fonction de regroupement est utilisée.

Nombre maximal de caractères	1 à 32 caractères
Caractères utilisables	Caractères alphanumériques

Use discovery server

Définit s'il faut utiliser la découverte de serveur lors de l'exécution de la transmission NDI.

Server address(IPv4)

Définit l'adresse IPv4 du serveur lors de l'utilisation de la découverte de serveur.

Streaming format

Effectuer les réglages des images H.264 utilisées dans la transmission NDI|HX V2.

Valider les paramètres avec le bouton [Set].

Consulter les explications relatives à la norme [H.264] (→ page 136) pour avoir des informations sur [Image capture size], [Frame rate], [Max bit rate(per client)] et [CBR/VBR].



● High bandwidth NDI

Permet d'effectuer les réglages de la transmission NDI.

Le paramètre est validé avec le bouton [Set].

High bandwidth NDI



Format

Affiche la résolution des images NDI.

<REMARQUE>

- Pour la résolution définie dans Format, vérifier les conditions de sortie de chaque format vidéo (→ page 18).

Source name

Définit le nom du dispositif affiché lorsque cet appareil est détecté par des applications logicielles et du matériel compatibles avec NDI.

Réglages usine : NDI Device [numéro de série de cet appareil]

Protocol [TCP, UDP, RUDP]

Définit le format de transmission unicast (point à point) à utiliser.

Réglages usine : RUDP

Multicast Transmit [On, Off]

Définit s'il faut effectuer une transmission à multidiffusion des images pour les applications logicielles et le matériel compatible avec NDI.

Réglages usine : Off

Address(IPv4)

[IPv4 : 224.0.0.0 à 239.255.255.255]

Permet de saisir l'adresse IP pour la multidiffusion.

Les images et l'audio seront envoyés à l'adresse IP spécifiée.

Réglages usine : 239.192.0.30

<REMARQUE>

- Vérifier les adresses IP utilisables pour la multidiffusion avant de définir ce paramètre.

Subnet(IPv4)

Saisir le masque de sous-réseau

Réglages usine : 255.255.255.255

<REMARQUE>

- [Address(IPv4)] et [Subnet(IPv4)] clarifient les plages d'adresses de multidiffusion sélectionnées aléatoirement lors des transmissions à multidiffusion.
- Lorsque [239.255.0.0] est défini pour [Address(IPv4)] et [255.255.0.0] pour [Subnet(IPv4)], la sélection est effectuée aléatoirement dans la plage située entre [239.255.0.0] et [239.255.255.255].
- Pour utiliser l'adresse IP définie dans [Address(IPv4)], définir [255.255.255.255] pour [Subnet(IPv4)].

TTL/HOP Limit

Le même que pour [H.264] [Multicast TTL/HOPLimit]

(→ page 138).

Group [Enable, Disable]

Définit s'il faut utiliser la fonction de regroupement lors de l'exécution d'une transmission NDI.

Réglages usine: Disable

Name

Définit le nom de groupe à utiliser lorsque la fonction de regroupement est utilisée.

Use discovery server

Définit s'il faut utiliser la découverte de serveur lors de l'exécution de la transmission NDI.

Server address(IPv4)

Définit l'adresse IPv4 du serveur lors de l'utilisation de la découverte de serveur.

<REMARQUE>

- "High bandwidth NDI" ne peut pas être sélectionné lorsque [SFP+ Mode] est sur [ST2110 JPEG XS].

■ Écran des réglages MoIP [Media over IP]

Permet d'effectuer les réglages liés au MoIP (SMPTE ST2110/NMOS/PTP).

<REMARQUE>

- Pour utiliser cette fonction avec le AW-UE160, la clé logicielle SMPTE ST2110 (AW-SFU60) doit être activée.

● Setting status

Setting status	
ST2110	Port: 49330, JPEG-XS: On
JPEG-XS video TX	Video Select: MAIN, Destination Address: 239.0.0.1, Destination Port: 4901, Format: 1080i59.94p, Compression Ratio: 6.1
Input1 audio TX	Destination Address: 239.0.0.1, Destination Port: 4921, Format: 1m0Rch
Input2 audio TX	Destination Address: 239.0.0.2, Destination Port: 4922, Format: 1m0Rch
JPEG-XS video RX	Destination Address: 239.0.0.1, Source Address: 0.0.0.0, Destination Port: 4931, Status: Enable, Bit Rate: 1080i59.94p, Format: 1080i59.94p, Frame Rate: 59.94
PTP	Status: not used, Domain: 127, PTP Grandmaster ID: -----
NMOS	Status: On, IS-04 Port: UNRES-REGISTERED, IS-05 Port: 5000, RDS IP Address: 5050, RDS Port: -----
NMOS Master Enable	Main video TX: Disable, Crop video TX: Disable, Monitor video TX: Disable, Input1 audio TX: Disable, Input2 audio TX: Disable, Return video RX: Disable

ST2110

Permet d'afficher l'état activé/désactivé de la fonction SMPTE ST2110, l'état activé/désactivé de JPEG XS et le numéro de port des transmissions SMPTE ST2110.

Main video TX

Permet d'afficher les paramètres de la transmission [Main video TX] (non compressé).

Affiché uniquement lorsque JPEG XS est désactivé.

Crop video TX

Permet d'afficher les paramètres de la transmission [Crop video TX] (non compressé).

Affiché uniquement lorsque JPEG XS est désactivé.

Monitor video TX

Permet d'afficher les paramètres de la transmission [Monitor video TX] (non compressé).

Affiché uniquement lorsque JPEG XS est désactivé.

JPEG XS video TX

Permet d'afficher les paramètres de la transmission [JPEG XS video TX] (compressé).

Affiché uniquement lorsque JPEG XS est activé.

Input1 audio TX

Permet d'afficher les paramètres de transmission de [Input1 audio TX].

Input2 audio TX

Permet d'afficher les paramètres de transmission de [Input2 audio TX].

Return video RX

Permet d'afficher les paramètres de la transmission [Return video RX] (non compressé).

Affiché uniquement lorsque JPEG XS est désactivé.

JPEG XS video RX

Permet d'afficher les paramètres de la transmission [JPEG XS video RX] (compressé).

Affiché uniquement lorsque JPEG XS est activé.

PTP

Permet d'afficher les réglages [PTP].

NMOS

Permet d'afficher les réglages [NMOS].

NMOS Master Enable

Permet d'afficher les réglages [NMOS Master Enable].

Ce réglage peut être modifié depuis un pupitre de contrôle NMOS qui se trouve sur le même réseau que la caméra. Il s'agit d'un réglage pour activer/désactiver la transmission et la réception SMPTE ST2110.

<REMARQUE>

- La caméra démarre avec ce paramètre sur [On] au démarrage. La valeur de réglage ne peut pas être sauvegardée.

● ST2110

Le SMPTE ST2110 peut être transmis et reçu depuis le SFP+ avec cet appareil.

Le paramètre est validé avec le bouton [Set].

<REMARQUE>

- Cet élément ne peut pas être sélectionné si la clé logicielle SMPTE ST2110 (AW-SFU60) est désactivée.
- Ceci ne peut pas être réglé lorsque [Basic Config] – [SFP+ Mode] est sur [12G Output].



ST2110 [On, Off]

Permet de mettre sur On/Off la transmission et la réception SMPTE ST2110.

Réglages usine : Off

ST2110 port [1024 à 65535]

Permet de saisir le numéro de port du SMPTE ST2110 (utilisé lors de la transmission SMPTE ST2110 depuis cet appareil).

10670 ne peut pas être défini comme numéro de port.

Réglages usine : 49330

● ST2110 TX

Permet d'effectuer les réglages de la transmission SMPTE ST2110 (non compressé).

Le paramètre est validé avec le bouton [Set].

<REMARQUE>

- Ce menu n'est pas affiché lorsque [ST2110] est sur [Off].



Main video

<REMARQUE>

- Les images de la caméra sans superposition telles que les menus OSD et les cadres CROP sont produites depuis la vidéo principale.
- Lorsque [ST2110] est sur [Off], la vidéo principale n'est pas reproduite.
- Le format Main video n'est pas produit lorsque [SFP+ Mode] est sur [ST2110 JPEG XS].

Format

Permet de définir/afficher le format de sortie de [Main video].

Destination Address

Permet de saisir l'adresse IP de la destination de transmission pour [Main video].

Les adresses IP peuvent être définies parmi les plages suivantes :

Premier octet	0 à 239
Deuxième octet	0 à 255
Troisième octet	0 à 255
Quatrième octet	0 à 255

Il n'est pas possible de choisir 0.0.0.0, 224.0.0.0 jusqu'à 224.0.1.255, ou une adresse IP ayant 127 comme premier octet.

Réglages usine : 239.1.0.1

Destination Port [1024 à 65535]

Permet de saisir le numéro de port de la destination de transmission [Main video].

10670 ne peut pas être défini comme numéro de port.

Réglages usine : 49311

Crop video

<REMARQUE>

- Les images CROP sans superposition telles que les menus OSD sont produites depuis une vidéo Crop.
- Lorsque [ST2110] est sur [Off] et que [UHD Crop] – [Crop Mode] est réglé sur [Off], la vidéo Crop n'est pas produite.
- Le format Crop video n'est pas produit lorsque [SFP+ Mode] est sur [ST2110 JPEG XS].

Format

Permet de définir/afficher le format de sortie de [Crop video].

Destination Address

Permet de saisir l'adresse IP de la destination de transmission [Crop video].

La plage de réglage est la même que pour [Main video].

Réglages usine : 239.1.0.2

Destination Port [1024 à 65535]

Permet de saisir le numéro de port de la destination de transmission [Crop video].

La plage de réglage est la même que pour [Main video].

Réglages usine : 49312

Monitor video

<REMARQUE>

- Les mêmes images que 3G SDI OUT2/PM sont produites depuis la vidéo Monitor.
- Lorsque [ST2110] est sur [Off] et que [Output] – [3G SDI Out2/PM] – [OUTPUT SELECT] est réglé sur [RETURN], la vidéo Monitor n'est pas produite.
- Le format Monitor video n'est pas produit lorsque [SFP+ Mode] est sur [ST2110 JPEG XS].

Format

Permet de définir/afficher le format de sortie de [Monitor video].

Destination Address

Permet de saisir l'adresse IP de la destination de transmission [Monitor video].

La plage de réglage est la même que pour [Main video].

Réglages usine : 239.1.0.3

Destination Port [1024 à 65535]

Permet de saisir le numéro de port de la destination de transmission [Monitor video].

La plage de réglage est la même que pour [Main video].

Réglages usine : 49313

Input1 audio

<REMARQUE>

- Lorsque [Audio] – [CH Select] est sur [Input2], Input1 Audio de ST2110 n'est pas produite.

Destination Address

Permet de saisir l'adresse IP de la destination de transmission [Input1 audio].

La plage de réglage est la même que pour [Main video].

Réglages usine : 239.2.0.1

Destination Port [1024 à 65535]

Permet de saisir le numéro de port de la destination de transmission [Input1 audio].

La plage de réglage est la même que pour [Main video].

Réglages usine : 49321

Input2 audio

<REMARQUE>

- Lorsque [Audio] – [CH Select] est sur [Input1], Input2 Audio de ST2110 n'est pas produite.

Destination Address

Permet de saisir l'adresse IP de la destination de transmission [Input2 audio].

La plage de réglage est la même que pour [Main video].

Réglages usine : 239.2.0.2

Destination Port [1024 à 65535]

Permet de saisir le numéro de port de la destination de transmission [Input2 audio].

La plage de réglage est la même que pour [Main video].

Réglages usine : 49322

● ST2110 RX

Permet d'effectuer les réglages de la réception SMPTE ST2110 (non compressé).

Le paramètre est validé avec le bouton [Set].

<REMARQUE>

- Ce menu n'est pas affiché lorsque [ST2110] est sur [Off].



Return video

<REMARQUE>

- La vidéo de retour ne peut entrer lorsque [ST2110] est sur [Off] et que [Basic Config] – [Format] est sur autre chose que [1080/59.94p] ou [1080/50p].
- Le format Return video ne peut entrer lorsque [SFP+ Mode] est [ST2110 JPEG XS].

Format

Permet de définir/afficher le format d'entrée de [Return video].

Destination Address

Permet de saisir l'adresse multidiffusion du flux à recevoir en tant que [Main video].

La plage de réglage des adresses IP peut être définie.

Premier octet	224 à 239
Deuxième octet	0 à 255
Troisième octet	0 à 255
Quatrième octet	0 à 255

0.0.0.0 ainsi que 224.0.0.0 jusqu'à 224.0.1.255 ne peuvent pas être sélectionnés comme adresse IP.

Réglages usine : 239.3.0.1

Source Address

Permet de saisir l'adresse IP du dispositif qui est la source de transmission du flux à recevoir en tant que [Main video].

La plage de réglage des adresses IP peut être définie.

Premier octet	0 à 223
Deuxième octet	0 à 255
Troisième octet	0 à 255
Quatrième octet	0 à 255

Une adresse IP qui a 127 comme premier octet ne peut pas être sélectionnée.

Réglages usine : 0.0.0.0

<REMARQUE>

- Le filtrage par adresse source de transmission n'est pas effectué si 0.0.0.0 est défini.
- Si le commutateur réseau utilisé ne prend pas en charge IGMPv3, le filtrage par adresse source de transmission n'est pas possible.

Destination Port [1024 à 65535]

Permet de saisir le numéro de port du flux à recevoir en tant que [Main video].

10670 ne peut pas être défini comme numéro de port.

Réglages usine : 49331

● JPEG XS TX

Permet d'effectuer les réglages de la transmission SMPTE ST2110 JPEG XS (compressé).

Le paramètre est validé avec le bouton [Set].

<REMARQUE>

- Ce menu n'est pas affiché lorsque [ST2110] est sur [Off].



Video Select

Permet de sélectionner la sortie pour la norme SMPTE ST2110 JPEG XS (compressé).

MAIN	Produit la vidéo principale.
CROP	Produit une vidéo CROP.

Réglages usine : MAIN

<REMARQUE>

- [MAIN] et [CROP] ne peuvent pas être produits simultanément.
- Cet élément ne peut pas être défini lorsque [ST2110] est sur [Off].
- Cet élément ne peut pas être défini lorsque [SFP+ Mode] est sur [ST2110].
- Cet élément ne peut pas être défini lorsque [Basic Config] – [Format] est sur [720/59.94p] ou [720/50p].
- Cet élément ne peut pas être défini lorsque [UHD Crop] est sur [Crop(720)].
- Cet élément est fixé sur [MAIN] lorsque [SFP+ Mode] est sur [ST2110 JPEG XS] et que [MOIP MODE] est sur [ON] et [UHD Crop] sur [Off].

Format

Permet de définir/afficher le format de sortie.

Compression Ratio

Permet de définir le taux de compression.

Format	Taux de compression
2160/60p, 2160/59.94p, 2160/50p, 2160/29.97p, 2160/25p, 2160/24p, 2160/23.98p	5:1, 8:1, 12:1, 20:1
1080/60p, 1080/59.94p, 1080/50p, 1080/29.97p, 1080/25p, 1080/24p, 1080/23.98p	4:1, 6:1, 10:1, 15:1

Réglages usine : 5:1

Destination Address

Permet de saisir l'adresse IP de la destination de transmission.

La plage de réglage est la même que pour [Main video].

Réglages usine : 239.6.0.1

Destination Port [1024 à 65535]

Permet de saisir le numéro de port de la destination de transmission.

La plage de réglage est la même que pour [Main video].

Réglages usine : 49361

Configurations de l'écran web (suite)

● JPEG XS RX

Permet d'effectuer les réglages de la réception SMPTE ST2110 JPEG XS (compressé).

Le paramètre est validé avec le bouton [Set].

<REMARQUE>

- Ce menu n'est pas affiché lorsque [ST2110] est sur [Off].

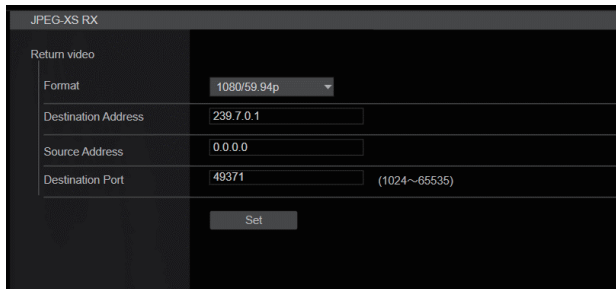

<REMARQUE>

- Le format RET VIDEO JPEG XS RX ne peut entrer lorsque [ST2110] est [Off].
- Le format RET VIDEO JPEG XS RX ne peut entrer lorsque [SFP+ Mode] est [ST2110].
- Le format RET VIDEO JPEG XS RX ne peut entrer lorsque [Basic Config] – [Format] est [720/59.94p] ou [720/50p].
- Le format RET VIDEO JPEG XS RX ne peut entrer lorsque [UHD Crop] est [Crop(720)].
- Le format RET VIDEO JPEG XS RX pourrait ne pas être en mesure d'afficher correctement les images si le flux entrant possède un taux de compression situé en dehors de la plage pouvant être définie dans JPEG XS TX [Compression Ratio] (4:1 à 15:1).

Format

Permet de définir/afficher le format d'entrée.

Destination Address

Permet de saisir l'adresse multidiffusion du flux à recevoir.

La plage de réglage est la même que pour [Return video].

Réglages usine : 239.7.0.1

Source Address

Permet de saisir l'adresse IP du dispositif qui est la source de transmission du flux à recevoir.

La plage de réglage est la même que pour [Main video].

Réglages usine : 0.0.0.0

<REMARQUE>

- Le filtrage par adresse source de transmission n'est pas effectué si [0.0.0.0] est défini.
- Si le commutateur réseau utilisé ne prend pas en charge IGMPv3, le filtrage par adresse source de transmission n'est pas possible.

Destination Port [1024 à 65535]

Permet de saisir le numéro de port du flux à recevoir.

La plage de réglage est la même que pour [Main video].

Réglages usine : 49371

● PTP

Permet d'effectuer les réglages PTP.



Domain

Permet de saisir le numéro de domaine PTP.

Réglages usine : 127

<REMARQUE>

- Le numéro de domaine doit être défini conjointement avec le Grandmaster. Consulter l'administrateur réseau concernant les paramètres du Grandmaster.
- Ceci peut être uniquement défini lorsque [Sync signal] est sur [PTP].
- Lorsque [SFP+ Mode] est sur [ST2110 JPEG XS], la synchronisation de sortie des images ST2110 JPEG XS (compressé) est retardée d'environ 12 lignes par rapport au signal de référence (PTP).

Sync signal

L'écran de réglage du signal de synchronisation vidéo/audio s'affiche lorsque [Sync signal>>] est cliqué. (→ page 124)

Configurations de l'écran web (suite)

● NMOS

Permet d'effectuer les réglages NMOS.

<REMARQUE>

- Ce menu n'est pas affiché lorsque [ST2110] est sur [Off].

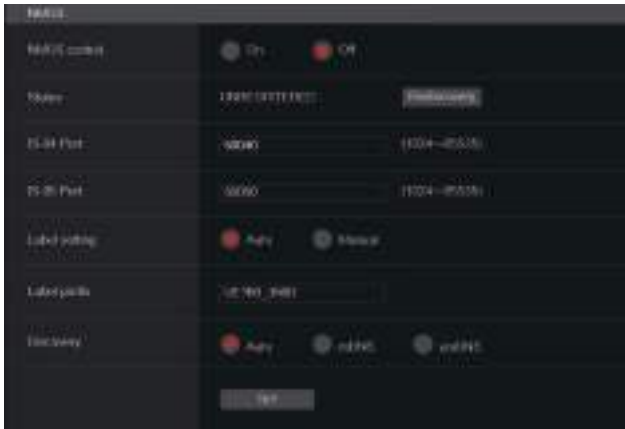

NMOS control [On, Off]

Permet de mettre sur Off/On la fonction NMOS.

Réglages usine : Off

<REMARQUE>

- Pour régler [NMOS] sur [On], la clé logicielle SMPTE ST2110 (AW-SFU60) doit être activée.

Status

Affiche l'état de la connexion du serveur NMOS RDS.

UNREGISTERED	Non connectée
REGISTERING	Serveur RDS en cours de découverte
REGISTERED	Enregistré sur le serveur RDS
P2P MODE	Connecté par P2P avec le contrôleur NMOS

IS-04 Port [1024 à 65535]

Saisir le numéro de port pour NMOS IS-04

Réglages usine : 50040

IS-05 Port [1024 à 65535]

Saisir le numéro de port pour NMOS IS-05

Réglages usine : 50050

Label setting

Permet de sélectionner automatiquement/manuellement le nom d'étiquette utilisé avec NMOS.

Manual	L'utilisateur saisit manuellement le nom d'étiquette.
Auto	Le nom d'utilisateur est une valeur fixe.

Réglages usine : Auto

<REMARQUE>

- Le nom d'étiquette lorsque Auto est sélectionné est "UE160_****"
(Les astérisques représentent les quatre derniers chiffres de l'adresse MAC).

Label prefix

Permet de saisir le nom d'étiquette utilisé avec NMOS.

Ceci ne peut pas être modifié si le réglage Label est sur Auto.

Réglages usine : UE160_**** (Les astérisques représentent les quatre derniers chiffres de l'adresse MAC)

Discovery

Permet de définir la méthode de découverte du serveur RDS.

Auto	Découvre automatiquement dans l'ordre uniDNS/mDNS.
mDNS	Découvre avec mDNS.
uniDNS	Découvre avec DNS unicast

Réglages usine : Auto

<REMARQUE>

- Si aucun serveur RDS ne peut être découvert dans aucun mode, le mode passe automatiquement sur P2P.

■ Écran des paramètres audio [Audio]

Configurer les paramètres audio.

<REMARQUE>

- Les images et le son ne sont pas synchronisés. C'est pourquoi, les images et le son peuvent être légèrement décalés.
- L'audio peut varier selon l'environnement réseau.

● Setting status

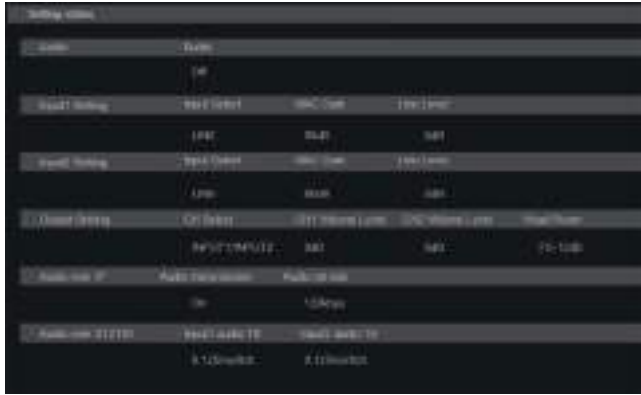

Audio

Affiche l'état du paramètre de l'entrée audio.

Input1 Setting

Permet d'afficher l'état du réglage de l'entrée audio 1.

Input2 Setting

Permet d'afficher l'état du réglage de l'entrée audio 2.

Output Setting

Permet d'afficher l'état du réglage de la sortie audio.

Audio over IP

Audio transmission	Affiche l'état du paramètre des données audio de la transmission IP.
Audio bit rate	Affiche l'état du paramètre du débit binaire des données audio par transmission IP.

Audio over ST2110

Permet d'afficher l'état du réglage des données audio de la transmission SMPTE ST2110.

● Audio

Le paramètre est validé avec le bouton [Set].



Audio [Off, On]

Cette option active/désactive l'entrée audio.

Réglages usine : Off

Input Setting 1

Input Select [LINE, MIC, MIC+48V]

Permet de régler le commutateur d'entrée de AUDIO INPUT1.

LINE	Sélectionne l'entrée LINE.
MIC	Sélectionne l'entrée microphone.
MIC+48V	Sélectionne l'alimentation fantôme +48V de l'entrée du microphone.

Ceci est activé uniquement lorsque [Audio] est réglé sur [On].

Réglages usine : LINE

Mic Gain [60dB, 40dB]

Permet de définir le gain de l'amplificateur microphone de l'entrée microphone AUDIO INPUT1.

Ceci est activé uniquement lorsque [Audio] – [Input1 Setting] – [Input Select] est réglé sur [MIC] ou [MIC+48V].

Réglages usine : 60dB

Line Level [+4dB, 0dB]

Permet de définir le niveau d'entrée de l'entrée ligne AUDIO INPUT1.

Ceci est activé uniquement lorsque [Audio] – [Input1 Setting] – [Input Select] est réglé sur [LINE].

Réglages usine : 0dB

Input Setting 2

Input Select [LINE, MIC, MIC+48V]

Permet de régler le commutateur d'entrée de AUDIO INPUT2.

LINE	Sélectionne l'entrée LINE.
MIC	Sélectionne l'entrée microphone.
MIC+48V	Sélectionne l'alimentation fantôme +48V de l'entrée du microphone.

Ceci est activé uniquement lorsque [Audio] est réglé sur [On].

Réglages usine : LINE

Mic Gain [60dB, 40dB]

Permet de définir le gain de l'amplificateur microphone de l'entrée microphone AUDIO INPUT2.

Ceci est activé uniquement lorsque [Audio] – [Input2 Setting] – [Input Select] est réglé sur [MIC] ou [MIC+48V].

Réglages usine : 60dB

Line Level [+4dB, 0dB]

Permet de définir le niveau d'entrée de l'entrée ligne AUDIO INPUT2. Ceci est activé uniquement lorsque [Audio] – [Input2 Setting] – [Input Select] est réglé sur [LINE].

Réglages usine : 0dB

Output Setting

Permet d'afficher l'état du réglage de la sortie audio.

CH Select [Input1/Input2, Input1, Input2]

Permet de sélectionner la destination de la sortie audio.

Input1/Input2	CH1-Input1/CH2-Input2
Input1	CH1-Input1/CH2-Input1
Input2	CH1-Input2/CH2-Input2

Réglages usine : Input1/Input2

<REMARQUE>

- Lorsque [CH SELECT] est sur [Input1], Input2 Audio de ST2110 n'est pas sorti.
- Lorsque [CH SELECT] est sur [Input2], Input1 Audio de ST2110 n'est pas sorti.

CH1 Volume Level

[–40dB à 0dB à +20dB (1dB pas)]

Permet de régler le volume de la sortie audio CH1.

Réglages usine : 0dB

CH2 Volume Level

[–40dB à 0dB à +20dB (1dB pas)]

Permet de régler le volume de la sortie audio CH2.

Réglages usine : 0dB

Head Room [FS-12dB, FS-18dB, FS-20dB]

Permet de définir l'espace en hauteur de la pièce (niveau de base).

FS-12dB	–12dBFS
FS-18dB	–18dBFS
FS-20dB	–20dBFS

Réglages usine : FS-12dB

● Audio over IP

Le paramètre est validé avec le bouton [Set].

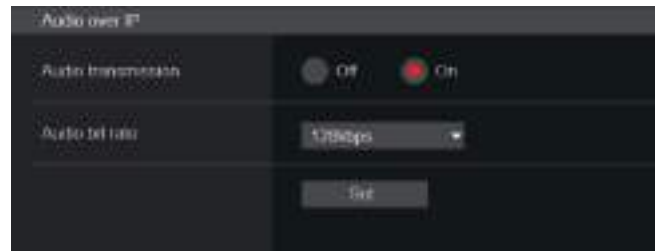

Audio transmission [Off, On]

Permet de définir le mode de communication utilisé pour transmettre les données audio vers une ordinateur, etc.

Off	Ne transmet pas les données audio. Tous les paramètres relatifs aux commandes du son seront désactivés.
On	Transmet les données audio. Ceci permet de visionner le son aussi bien que les images sur l'ordinateur.

Réglages usine : On

Audio bit rate [64kbps, 96kbps, 128kbps, 256kbps]

Paramétrer le débit binaire de la transmission audio.

Réglages usine : 128kbps

● Audio over ST2110

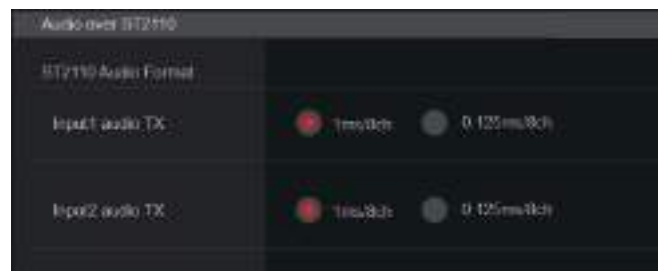

ST2110 Audio Format

Input1 audio TX [1ms/8ch, 0.125ms/8ch]

Permet de définir le format pour AUDIO (Input1 audio TX) de SMPTE ST2110.

Réglages usine : 1ms/8ch

Input2 audio TX [1ms/8ch, 0.125ms/8ch]

Permet de définir le format pour AUDIO (Input2 audio TX) de SMPTE ST2110.

Réglages usine : 1ms/8ch

<REMARQUE>

- Cet élément ne peut pas être sélectionné si la clé logicielle SMPTE ST2110 (AW-SFU60) est désactivée.
- Ceci ne peut pas être réglé lorsque [Basic Config] – [SFP+ Mode] est sur [12G Output].

■ Écran des réglages Paint [Paint]

Régler la qualité de l'image.

Les paramètres de cet écran (à l'exception de [Scene] et [Matrix]) sont appliqués immédiatement. Après avoir sélectionné les réglages pour [Scene] et [Matrix], il faut appuyer sur la touche [Set] pour valider.

SCENE [Scene1 à Scene8]

USER [User1 à User3]

	STORE/LOAD	FROM	TO	
SCENE	LOAD	SceneOff	Current Setting	SET
USER	LOAD	User1	Current Setting	SET

Sélectionner le mode de prise de vues en fonction de l'environnement ambiant.

Sélectionner un mode de prise de vues en fonction des conditions de prise de vues et de vos préférences.

Sélectionner un mode de prise de vues dans le menu déroulant, puis cliquer sur la touche [SET] pour basculer sur le mode sélectionné.

Scene1 à Scene8, User1 à User3	Modes vous permettant de définir manuellement des paramètres détaillés pour les diverses conditions de prise de vues et en fonction de vos préférences.
-----------------------------------	---

Bouton Camera control/Setup Menu



Il est possible d'afficher l'écran de contrôle de la caméra en cliquant sur le bouton [Camera control].

Il est possible de contrôler la caméra tout en ajustant la qualité de l'image.

● BRIGHTNESS



Configurations de l'écran web (suite)

● GAIN SETTING

GAIN [-6dB à 12dB]

Permet d'effectuer les réglages du gain des images
Réglages usine : 0

AGC [OFF, ON]

Permet de définir le comportement du contrôle de gain auto.
Réglages usine : OFF

AGC MAX GAIN [6dB, 12dB]

Permet de définir la quantité d'augmentation maximale de gain qui augmente lorsque [AGC] fonctionne.
Réglages usine : 12dB

FRAME MIX SW [OFF, ON]

Permet de définir le contrôle d'adjonction d'images (augmentation du gain grâce à la mémoire de capteur).
Réglages usine : OFF

FRAME MIX [6dB, 12dB, 18dB, 24dB]

Sélectionner la quantité d'adjonction d'images (augmentation du gain grâce à la mémoire de capteur).
Quand l'adjonction d'images est réalisée, le film apparaît comme s'il manquait quelques images.
Réglages usine : 6dB

DAY/NIGHT [DAY, NIGHT]

C'est ici que s'opère la commutation entre prise de vues standard et prise de vues nocturne (prise de vue avec éclairage infrarouge).

DAY	Prise de vues standard (mode jour)
NIGHT	Prise de vues nocturne (mode nuit)

Réglages usine : DAY

<REMARQUE>

- En mode nuit, la sortie vidéo s'effectue en noir et blanc. De plus, l'ouverture du diaphragme sera forcée.
- La balance de réglage des blancs n'est pas accessible en mode nuit.
- La commutation du filtre à densité neutre (ND) n'est pas possible en mode nuit.

● IRIS

AUTO IRIS [OFF, ON]

Permet de sélectionner OFF/ON pour le réglage automatique du diaphragme.

OFF	Ne règle pas automatiquement le diaphragme.
ON	Règle automatiquement le diaphragme.

Réglages usine : OFF

WINDOW SELECT [1 à 5]

Permet de définir la plage photométrique lorsque [AUTO IRIS] est activé.
Les images fenêtrées apparaissent comme suit lorsque les options [1] à [4] sont sélectionnées :

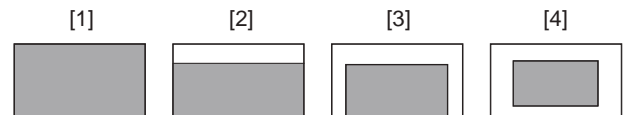

Une zone fenêtrée peut être définie lorsque [5] est sélectionné.
La zone peut être définie à l'aide d'un navigateur Web.
(→ page 118)

Réglages usine : 1

PICTURE LEVEL [-50 à +50]

Permet de définir le niveau d'image ciblé pour la compensation automatique de l'exposition.

Réglages usine : 0

PEAK RATIO [0 à 100]

Permet de régler la valeur de crête et le rapport de valeur moyenne de la photométrie lorsque [AUTO IRIS] est activé.

Plus le nombre de la valeur de réglage est élevé, plus il y aura de réaction de crête dans la fenêtre de détection du diaphragme.

Plus le nombre de la valeur de réglage est bas, plus il y aura de réaction de la valeur moyenne dans la fenêtre de détection du diaphragme.

Réglages usine : 0

AUTO IRIS CLOSE LIMIT [NORMAL, F8, F7, F5.6]

Permet de régler la vitesse de contrôle de la fonction diaphragme auto.

NORMAL	Remonte à la position normale (aux alentours de F9).
F8	La limite est aux alentours de F8.
F7	La limite est aux alentours de F7.
F5.6	La limite est aux alentours de F5.6.

Réglages usine : NORMAL

IRIS SPEED [1 à 3]

Permet de régler la vitesse de contrôle de la fonction diaphragme.

1	Permet de contrôler le diaphragme à vitesse lente.
2	Permet de contrôler le diaphragme à vitesse normale.
3	Permet de contrôler le diaphragme à vitesse rapide.

Réglages usine : 0

● SHUTTER SPEED

SHUTTER SW [Off, On]

Permet de mettre sur On/Off la fonction obturation.

SHUTTER MODE [STEP, SYNCHRO]

Permet de choisir le mode d'obturation.

STEP	L'obturateur incrémental est sélectionné (les incréments peuvent être modifiés).
SYNCHRO	L'obturateur synchro est sélectionné (le réglage peut être modifié en continu).

IRIS SPEED

La vitesse d'obturation peut être choisie dans la liste ci-dessous.

	Quand [STEP] est sélectionné à [SHUTTER MODE]
Mode 60p/59.94p/59.94i	1/100, 1/120, 1/125, 1/250, 1/500, 1/1000, 1/1500, 1/2000
Mode 29.97p	1/48, 1/50, 1/60, 1/96, 1/100, 1/120, 1/125, 1/250, 1/500, 1/1000, 1/1500, 1/2000
Mode 23.98p	1/48, 1/50, 1/60, 1/96, 1/100, 1/120, 1/125, 1/250, 1/500, 1/1000, 1/1500, 1/2000
Mode 50p/50i	1/60, 1/100, 1/125, 1/250, 1/500, 1/1000, 1/1500, 1/2000
Mode 25p	1/48, 1/50, 1/60, 1/96, 1/100, 1/125, 1/250, 1/500, 1/1000, 1/1500, 1/2000
Mode 119.88p	1/125, 1/250, 1/500, 1/1000, 1/1500, 1/2000
Mode 100p	1/125, 1/250, 1/500, 1/1000, 1/1500, 1/2000

Réglages usine :

[59.94Hz] 1/100
[50Hz] 1/120

SYNCHRO SCAN

Cette option sert à ajuster la vitesse d'obturation dans le mode sélectionné au paramètre [SHUTTER MODE].
Quand une vitesse d'obturation plus élevée est sélectionnée, les sujets rapides sont moins flous, mais les images deviennent plus sombres.

La vitesse d'obturation peut être choisie dans la liste ci-dessous.

	Quand [SYNCHRO] est sélectionné à [SHUTTER MODE]
Mode 60p/59.94p/59.94i	60.0 Hz à 7200 Hz
Mode 29.97p	30.0 Hz à 7200 Hz
Mode 23.98p	24.0 Hz à 7200 Hz
Mode 50p/50i	50.0 Hz à 7200 Hz
Mode 25p	25.0 Hz à 7200 Hz
Mode 119.88p	120.1 Hz à 7200 Hz
Mode 100p	100.1 Hz à 7200 Hz

Réglages usine :

[59.94Hz] 60.0Hz
[50Hz] 50.0Hz

AUTO SHUTTER [Off, On]

Permet de choisir s'il faut activer/désactiver le mode d'obturation automatique.

Off	Désactive le mode d'obturation automatique.
On	Active le mode d'obturation automatique.

Réglages usine : Off

AUTO SHUTTER LIMIT [1/100, 1/120, 1/250]

Permet de régler la valeur d'obturation maximale du mode obturation automatique.

Ceci est activé uniquement lorsque [AUTO SHUTTER] est réglé sur [On].

Réglages usine : 1/100

PICTURE





● **W/B BAL SETTING**

ATW [Off, On]

Permet de définir le comportement de la fonction de suivi automatique de la balance des blancs.

Lorsque [On] est sélectionné, la balance des blancs est réglée automatiquement et de façon continue, la compensation s'effectuant automatiquement même si la source de lumière et la température de couleur changent.

WHITE BALANCE MODE

[AWB A, AWB B, 3200K, 5600K, VAR]

C'est ici que l'on paramètre le mode de balance des blancs.

Sélectionner le mode quand la nature de la source lumineuse ou d'autres facteurs produisent des couleurs pas naturelles.

Si la couleur blanche servant de référence peut être reconnue, les sujets peuvent être filmés dans des couleurs naturelles.

AWB A AWB B	Lorsque [AWB A] ou [AWB B] est sélectionné et que la balance des blancs est effectuée, les résultats du réglage sont stockés dans la mémoire sélectionnée. Lorsque [AWB A] ou [AWB B] est sélectionné par la suite, la balance des blancs sauvegardée dans la mémoire sélectionnée peut être rappelée.
3200K	C'est le mode de balance des blancs idéal quand la source de lumière est un éclairage à halogène à 3200K.
5600K	C'est le mode de balance des blancs idéal quand la source de lumière est un éclairage fluorescent ou la lumière du soleil à 5600K.
VAR	Vous pouvez définir une température de couleur comprise entre 2000K et 15000K.

Réglages usine : AWB A

W.BAL VAR

Vous pouvez définir une température de couleur comprise entre 2000K et 15000K.

Réglages usine : 3200K

ATW Speed [Slow, Normal, Fast]

Cette option permet de définir la vitesse de commande de la fonction ATW.

Slow	Suivi à une vitesse plus lente que [Normal].
Normal	Suivi à vitesse normale.
Fast	Suivi à une vitesse plus rapide que [Normal].

Son réglage prend effet si le réglage sélectionné à [ATW] est [On].

Réglages usine : NORMAL

ATW TARGET R [-10 à +10]

Permet d'effectuer les réglages de la sortie du canal R lors de la convergence avec la balance des blancs par suivi automatique.

Réglages usine : 0

ATW TARGET B [-10 à +10]

Permet d'effectuer les réglages de la sortie du canal B lors de la convergence avec la balance des blancs par suivi automatique.

Réglages usine : 0

SHOCKLESS WB SW [OFF, ON]

Permet de régler la commande pour définir si effectuer les transitions instantanément ou graduellement lorsque [WHITE BALANCE MODE] est commuté.

Réglages usine : OFF

SHOCKLESS WB SW SPEED [1 à 5]

Lors de la commutation [WHITE BALANCE MODE], définir la vitesse jusqu'à la transition.

Réglages usine : 4

● PEDESTAL

<REMARQUE>

- Pour tous les éléments PEDESTAL, le réglage n'est pas possible lorsque [V-LOG] est sur [On] et [V-LOG PAINT SW] sur [Off].

MASTER PEDESTAL [-200 à +200]

Cette option sert à régler le niveau du noir (réglage du pedestal). Ces parties deviennent plus sombres si un paramètre négatif est sélectionné, et inversement, elles deviennent plus claires si un paramètre positif est sélectionné.

Réglages usine : 0

R PEDESTAL [-800 à +800]

Cette option permet de régler le pedestal R.

Réglages usine : 0

G PEDESTAL [-800 à +800]

Cette option permet de régler le pedestal G.

Réglages usine : 0

B PEDESTAL [-800 à +800]

Cette option permet de régler le pedestal B.

Réglages usine : 0

PEDESTAL OFFSET [Off, On]

Permet de régler le niveau de pedestal des canaux R, G et B lorsque la balance automatique des noirs a été réglée.

Off	Règle le niveau de pedestal sur [0] pour [R PEDESTAL], [G PEDESTAL] et [B PEDESTAL].
On	Conserve les valeurs définies pour [R PEDESTAL], [G PEDESTAL] et [B PEDESTAL].

Réglages usine : Off

● CHROMA

<REMARQUE>

- Pour tous les éléments CHROMA, le réglage n'est pas possible lorsque [V-LOG] est sur [On] et [V-LOG PAINT SW] sur [Off].

CHROMA LEVEL SWITCH [Off, On]

Choisir si activer ou désactiver le réglage de l'intensité des couleurs des images.

Off	Désactiver le réglage de l'intensité des couleurs des images.
On	Activer le réglage de l'intensité des couleurs des images.

CHROMA LEVEL [-100% à 40%]

C'est ici que l'on règle l'intensité de couleur (niveau de chroma) des images.

Réglages usine : 0%

● COLOR TEMP SETTING / V-LOG COLOR TEMP SETTING

<REMARQUE>

- Pour tous les éléments COLOR TEMP SETTING / V-LOG COLOR TEMP SETTING, le réglage n'est pas possible lorsque [V-LOG] est sur [On] et [V-LOG PAINT SW] sur [Off].

COLOR TEMP ACH/BCH

Permet de définir la température de couleur lorsque le [WHITE BALANCE MODE] est [AWB A] ou [AWB B].

Faire varier la balance de sortie Ach et Bch permet de faire varier la température de la couleur.

COLOR TEMP ACH [2000K à 15000K]

Ceci permet d'afficher la température de la couleur lorsque le [WHITE BALANCE MODE] est [AWB A].

Réglages usine : 3200K

R GAIN ACH [-400 à +400]

Il est possible de régler le gain R lorsque le [WHITE BALANCE MODE] est [AWB A].

Réglages usine : 0

B GAIN ACH [-400 à +400]

Il est possible de régler le gain B lorsque le [WHITE BALANCE MODE] est [AWB A].

Réglages usine : 0

G AXIS ACH [-400 à +400]

Il est possible de régler le gain dans la direction G-Mg lorsque le [WHITE BALANCE MODE] est [AWB A].

Réglages usine : 0

COLOR TEMP BCH [2000K à 15000K]

Ceci permet d'afficher la température de la couleur lorsque le [WHITE BALANCE MODE] est [AWB B].

Réglages usine : 3200K

R GAIN BCH [-400 à +400]

Il est possible de régler le gain R lorsque le [WHITE BALANCE MODE] est [AWB B].

Réglages usine : 0

B GAIN BCH [-400 à +400]

Il est possible de régler le gain B lorsque le [WHITE BALANCE MODE] est [AWB B].

Réglages usine : 0

G AXIS BCH [-400 à +400]

Il est possible de régler le gain dans la direction G-Mg lorsque le [WHITE BALANCE MODE] est [AWB B].

Réglages usine : 0

Configurations de l'écran web (suite)

● RGB GAIN CONTROL SETTING

<REMARQUE>

- Pour tous les éléments RGB GAIN CONTROL SETTING, le réglage n'est pas possible lorsque [V-LOG] est sur [On] et [V-LOG PAINT SW] sur [Off].

G GAIN REL CONTROL SWITCH [Off, On]

Permet d'activer et de désactiver le contrôle de la valeur relative du gain G.

Réglages usine : Off

RGB GAIN PRESET

Permet de définir le gain lorsque le [WHITE BALANCE MODE] est [3200K], [5600K], ou [VAR].

R GAIN [-1000 à +1000]

Cette option permet de régler le gain R.

Réglages usine : 0

G GAIN [-1000 à +1000]

Cette option permet de régler le gain G.

Réglages usine : 0

B GAIN [-1000 à +1000]

Cette option permet de régler le gain B.

Réglages usine : 0

RGB GAIN ACH/BCH

Permet de définir le gain lorsque le [WHITE BALANCE MODE] est [AWB A] ou [AWB B].

ACH

R GAIN ACH [-1000 à +1000]

Il est possible de régler le gain R lorsque le [WHITE BALANCE MODE] est [AWB A].

Réglages usine : 0

B GAIN ACH [-1000 à +1000]

Il est possible de régler le gain B lorsque le [WHITE BALANCE MODE] est [AWB A].

Réglages usine : 0

G GAIN ACH [-1000 à +1000]

Il est possible de régler le gain G lorsque le [WHITE BALANCE MODE] est [AWB A].

Réglages usine : 0

GAIN OFFSET ACH [Off, On]

Lorsque la balance des blancs automatique est effectuée en réglant [WHITE BALANCE MODE] sur [AWB A], permet de régler les valeurs de gain R et de gain B.

Off	Rétablit les valeurs [R GAIN ACH] et [B GAIN ACH] sur [0].
On	Laisse les valeurs définies dans [R GAIN ACH] et [B GAIN ACH] telles quelles.

Réglages usine : OFF

BCH

R GAIN BCH [-1000 à +1000]

Il est possible de régler le gain R lorsque le [WHITE BALANCE MODE] est [AWB B].

Réglages usine : 0

B GAIN BCH [-1000 à +1000]

Il est possible de régler le gain B lorsque le [WHITE BALANCE MODE] est [AWB B].

Réglages usine : 0

G GAIN BCH [-1000 à +1000]

Il est possible de régler le gain G lorsque le [WHITE BALANCE MODE] est [AWB B].

Réglages usine : 0

GAIN OFFSET BCH [Off, On]

Lorsque la balance des blancs automatique est effectuée en réglant [WHITE BALANCE MODE] sur [AWB B], permet de régler les valeurs de gain R et de gain B.

Off	Rétablit les valeurs [R GAIN BCH] et [B GAIN BCH] sur [0].
On	Laisse les valeurs définies dans [R GAIN BCH] et [B GAIN BCH] telles quelles.

Réglages usine : Off

● FLARE

<REMARQUE>

- Pour tous les éléments FLARE, le réglage n'est pas possible lorsque [V-LOG] est sur [On] et [V-LOG PAINT SW] sur [Off].

FLARE [Off, On]

Permet d'activer et de désactiver la compensation de lumière parasite.

Réglages usine : Off

MASTER FLARE [-200 à 0 à +200]

Permet de définir la lumière parasite principale.

Réglages usine : 0

R FLARE [-200 à 0 à +200]

Permet de définir la lumière parasite Rch.

Réglages usine : 0

G FLARE [-200 à 0 à +200]

Permet de définir la lumière parasite Gch.

Réglages usine : 0

B FLARE [-200 à 0 à +200]

Permet de définir la lumière parasite Bch.

Réglages usine : 0

DNR / V-LOG DNR

<REMARQUE>

- Pour tous les éléments DNR / V-LOG DNR, le réglage n'est pas possible lorsque [V-LOG] est sur [On] et [V-LOG PAINT SW] sur [Off].

DNR SW [OFF, ON]

Permet de sélectionner OFF/ON pour l'effet de réduction du bruit numérique qui permet d'obtenir des images lumineuses et nettes sans parasite, même la nuit avec un faible éclairage.

Réglages usine : OFF

DNR LEVEL [1 à 5]

Permet de régler le niveau de réduction de bruit numérique.

Réglages usine : 3

● HDR PAINT

HLG MODE [FIX, VAR]

Permet de sélectionner le mode de réglage de la qualité de l'image pour HDR.

Réglages usine : FIX

<REMARQUE>

- Ceci est désactivé lorsque [V-LOG] est sur [On].

SDR CONVERT MODE [FIX, VAR]

Permet de sélectionner le mode pour convertir en SDR.

FIX	Mode fixe
VAR	Mode variable

Réglages usine : FIX

GAMMA/BLACK GAMMA

BLACK GAMMA SW [Off, On]

Permet d'activer et de désactiver la courbe gamma des zones sombres.

Réglages usine : Off

MASTER BLACK GAMMA [-32 à +32]

Permet de régler le niveau de correction gamma du noir maitre.

Réglages usine : 0

R BLACK GAMMA [-32 à +32]

Permet de régler le niveau de correction gamma du noir pour le Rch.

Réglages usine : 0

B BLACK GAMMA [-32 à +32]

Permet de régler le niveau de correction gamma du noir pour le Bch.

Réglages usine : 0

KNEE

<REMARQUE>

- Pour tous les éléments KNEE, le réglage n'est pas possible lorsque [V-LOG] est sur [On] et [V-LOG PAINT SW] sur [Off].
- Pour tous les éléments KNEE, le réglage n'est pas possible lorsque [HDR] est sur [On].
- Quand [DRS] est activé, le réglage du coude est désactivé.

KNEE SW [Off, On]

Permet d'activer et de désactiver le mode de fonctionnement de la compression de dégradé (Knee).

Réglages usine : On

KNEE POINT [-25.00% à 25.00% (0.25% pas)]

Permet de définir la position du point Knee.

Cette option est activée uniquement lorsque [KNEE SW] est réglé sur [On].

Réglages usine : 0

KNEE SLOPE [-25.00% à 25.00% (0.25% pas)]

Permet de définir l'inclinaison du Knee.

Cette option est activée uniquement lorsque [KNEE SW] est réglé sur [On].

Réglages usine : 0

SDR CONVERT

Le réglage est désactivé lorsque [FIX] est sélectionné dans [SDR CONVERT MODE] et il ne peut pas être défini.

GAIN [0dB, -5dB, -6dB, -7dB, -8dB, -9dB, -10dB, -11dB, -12dB]

Permet de définir le gain des images SDR.

Réglages usine : -6

POINT [000 à 100]

Permet de définir le niveau image pour démarrer la compression de l'image SDR.

Réglages usine : 0

SLOPE [000 à 127]

Permet de définir l'inclinaison de la compression des images SDR.

Réglages usine : 0

BLACK OFFSET [-100 à +100]

Permet de régler le décalage du niveau de noir des images SDR.

Réglages usine : 0

MATRIX



<REMARQUE>

- Les écrans de réglage [LINEAR MATRIX] et [COLOR CORRECTION] s'ouvrent dans une fenêtre différente lorsque l'icône à côté de [Matrix/Color correction] est cliquée.

PRESET MATRIX

[NORMAL, CINEMA1, CINEMA2, USER, HD]

Permet de sélectionner le type de matrice.

NORMAL	Réglage standard de la matrice.
CINEMA1	Réglage à contraste élevé de la matrice.
CINEMA2	Réglage modéré de la matrice.
USER	Réglage de la matrice conforme à la caméra distante Panasonic AW-UE150. Utiliser ce réglage pour faire correspondre la reproductibilité des couleurs avec le AW-UE150.
HD	Réglage de la matrice conforme aux dispositifs de diffusion Panasonic.

Réglages usine : HD

MATRIX [OFF, ON]

Permet de mettre sur ON/OFF la matrice (matrice linéaire/correction de couleur).

Réglages usine : OFF

LINEAR MATRIX [OFF, ON]

Permet de mettre sur ON/OFF la fonction matrice linéaire.

Réglages usine : OFF

LINEAR TABLE [A, B]

Permet de sélectionner le tableau de la matrice linéaire.

Réglages usine : A

COLOR CORRECT [OFF, ON]

Permet de mettre sur ON/OFF la fonction de correction de couleur.

Réglages usine : OFF

COLOR CORRECT TABLE [A, B]

Permet de sélectionner le tableau de la correction de couleur.

Réglages usine : A

LINEAR MATRIX

Permet de sélectionner le tableau de la correction de couleur.

<REMARQUE>

- Pour tous les éléments LINEAR MATRIX, le réglage n'est pas possible lorsque [V-LOG] est sur [On] et [V-LOG PAINT SW] sur [Off].

COLOR R-G

NEGATIVE [-31 à +31]	Permet de régler la direction N de R-G.
POSITIVE [-31 à +31]	Permet de régler la direction P de R-G.

COLOR R-B

NEGATIVE [-31 à +31]	Permet de régler la direction N de R-B.
POSITIVE [-31 à +31]	Permet de régler la direction P de R-B.

COLOR G-R

NEGATIVE [-31 à +31]	Permet de régler la direction N de G-R.
POSITIVE [-31 à +31]	Permet de régler la direction P de G-R.

COLOR G-B

NEGATIVE [-31 à +31]	Permet de régler la direction N de G-B.
POSITIVE [-31 à +31]	Permet de régler la direction P de G-B.

COLOR B-R

NEGATIVE [-31 à +31]	Permet de régler la direction N de B-R.
POSITIVE [-31 à +31]	Permet de régler la direction P de B-R.

COLOR B-G

NEGATIVE [-31 à +31]	Permet de régler la direction N de B-G.
POSITIVE [-31 à +31]	Permet de régler la direction P de B-G.

Réglages usine : 0



COLOR CORRECTION

Permet d'effectuer des réglages de la saturation et la teinte de la couleur.

<REMARQUE>

- Pour tous les éléments COLOR CORRECTION, le réglage n'est pas possible lorsque [V-LOG] est sur [On] et [V-LOG PAINT SW] sur [Off].

COLOR R

PHASE [-127 à 0 à 126]	Permet de régler la teinte du rouge.
------------------------	--------------------------------------

COLOR R_YE

PHASE [-127 à 0 à 126]	Permet de régler la teinte entre le rouge et le jaune.
------------------------	--

COLOR YE

PHASE [-127 à 0 à 126]	Permet de régler la teinte du jaune.
------------------------	--------------------------------------

COLOR YE_G

PHASE [-127 à 0 à 126]	Permet de régler la teinte entre le jaune et le vert.
------------------------	---

COLOR G

PHASE [-127 à 0 à 126]	Permet de régler la teinte du vert.
------------------------	-------------------------------------

COLOR G_CY

PHASE [-127 à 0 à 126]	Permet de régler la teinte entre le cyan et le vert.
------------------------	--

COLOR CY

PHASE [-127 à 0 à 126]	Permet de régler la teinte du cyan.
------------------------	-------------------------------------

COLOR CY_B

PHASE [-127 à 0 à 126]	Permet de régler la teinte entre le cyan et le bleu.
------------------------	--

COLOR B

PHASE [-127 à 0 à 126]	Permet de régler la teinte du bleu.
------------------------	-------------------------------------

COLOR B_MG

PHASE [-127 à 0 à 126]	Permet de régler la teinte entre le bleu et le magenta.
------------------------	---

COLOR MG

PHASE [-127 à 0 à 126]	Permet de régler la teinte du magenta.
------------------------	--

COLOR MG_R

PHASE [-127 à 0 à 126]	Permet de régler la teinte entre le magenta et le rouge.
------------------------	--

Réglages usine : 0

GAMMA/KNEE



MASTER GAMMA [0.15 à 0.75]

Permet de régler le niveau de correction gamma maitre.

Réglages usine : 0.45

R GAMMA [-75 à +75]

Permet de définir le gamma du Rch.

Réglages usine : 0

B GAMMA [-75 à +75]

Permet de définir le gamma du Bch.

Réglages usine : 0

BLACK GAMMA [OFF, ON]

Permet de mettre sur ON/OFF la courbe gamma des zones sombres.

Réglages usine : OFF

MASTER BLACK GAMMA [-48 à +48]

Permet de régler le niveau de correction gamma du noir maitre.

-48 à -1	Permet de compresser les parties sombres.
+1 à +48	Permet d'étendre les parties sombres.

Réglages usine : 0

R BLACK GAMMA [-20 à +20]

Permet de régler le niveau de correction gamma du noir pour le Rch.

Réglages usine : 0

B BLACK GAMMA [-20 à +20]

Permet de régler le niveau de correction gamma du noir pour le Bch.

Réglages usine : 0

BLACK GAMMA RANGE [1 à 3]

Permet de définir le niveau maximum de compression/expansion de la courbe gamma des zones sombres.

1	Environ 20%
2	Environ 30%
3	Environ 40%

Réglages usine : 1

INITIAL GAMMA [4.0, 4.5, 5.0]

Permet de définir la pente ascendante de la courbe gamma.

Ceci peut être uniquement défini lorsque [GAMMA MODE SELECT] est sur [HD].

Réglages usine : 4.0

● **GAMMA/BLACK GAMMA**

<REMARQUE>

- Pour tous les éléments GAMMA/BLACK GAMMA, le réglage n'est pas possible lorsque [V-LOG] est sur [On] et [V-LOG PAINT SW] sur [Off].
- Pour tous les éléments GAMMA/BLACK GAMMA, le réglage n'est pas possible lorsque [HDR] est sur [On].

GAMMA [OFF, ON]

Permet de mettre sur ON/OFF le mode gamma.

Réglages usine : OFF

GAMMA MODE SELECT

[HD, NORMAL, CINEMA1, CINEMA2]

Permet de sélectionner le type de la courbe gamma.

HD	Gamma caractéristique pour la vidéo HD (haute définition).
NORMAL	Caractéristique gamma standard.
CINEMA1	Caractéristique gamma à haut contraste.
CINEMA2	Caractéristique gamma modérée.

Réglages usine : HD

● KNEE

<REMARQUE>

- Pour tous les éléments KNEE, le réglage n'est pas possible lorsque [V-LOG] est sur [On] et [V-LOG PAINT SW] sur [Off].
- Pour tous les éléments KNEE, le réglage n'est pas possible lorsque [HDR] est sur [On].

KNEE [OFF, ON]

Permet de mettre sur ON/OFF le mode de fonctionnement de la compression de dégradé (Knee).

Réglages usine : ON

KNEE MODE [AUTO, MANUAL]

Cette option permet de régler le mode de fonctionnement de la compression de dégradé (coude).

AUTO	Règle automatiquement le point Knee et la pente Knee.
MANUAL	Règle manuellement le point Knee et la pente Knee.

Réglages usine : AUTO

KNEE MASTER POINT

[80.00% à 110.00% (0.25% pas)]

Cette option permet de définir la position du niveau de compression (point d'inflexion) pour les signaux vidéo à haute luminosité.

Ceci est activé uniquement lorsque [KNEE MODE] est réglé sur [MANUAL].

Réglages usine : 0.95

KNEE R POINT

[-25.00% à 25.00% (0.25% pas)]

Permet d'effectuer les réglages de position du niveau de compression (point knee) du Rch par rapport au [KNEE MASTER POINT].

Ceci est activé uniquement lorsque [KNEE MODE] est réglé sur [MANUAL].

Réglages usine : 0

KNEE B POINT

[-25.00% à 25.00% (0.25% pas)]

Permet d'effectuer les réglages de position du niveau de compression (point knee) du Bch par rapport au [KNEE MASTER POINT].

Ceci est activé uniquement lorsque [KNEE MODE] est réglé sur [MANUAL].

Réglages usine : 0

KNEE MASTER SLOPE [00 à 199]

Permet de définir l'inclinaison du Knee.

Ceci est activé uniquement lorsque [KNEE MODE] est réglé sur [MANUAL].

Réglages usine : 130

KNEE R SLOPE [-99 à +99]

Permet de régler l'inclinaison du Rch par rapport au [KNEE MASTER SLOPE].

Ceci est activé uniquement lorsque [KNEE MODE] est réglé sur [MANUAL].

Réglages usine : 0

KNEE B SLOPE [-99 à +99]

Permet de régler l'inclinaison du Bch par rapport au [KNEE MASTER SLOPE].

Ceci est activé uniquement lorsque [KNEE MODE] est réglé sur [MANUAL].

Réglages usine : 0

AUTO KNEE RESPONSE [1 à 8]

Permet de régler la vitesse de la réponse du coude auto (auto knee). Plus la vitesse de réponse augmente, plus la valeur de réglage est basse.

Réglages usine : 4

● WHITE CLIP

<REMARQUE>

- Pour tous les éléments WHITE CLIP, le réglage n'est pas possible lorsque [V-LOG] est sur [On] et [V-LOG PAINT SW] sur [Off].
- Pour tous les éléments WHITE CLIP, le réglage n'est pas possible lorsque [HDR] est sur [On].

WHITE CLIP [OFF, ON]

Permet de mettre la fonction clip blanc sur ON/OFF.

Réglages usine : OFF

MASTER WHITE CLIP LEVEL [80% à 109%]

Permet de régler le niveau de clip blanc maître.

Réglages usine : 1.09

R WHITE CLIP LEVEL [-15% à +15%]

Permet de régler le niveau de clip blanc du Rch par rapport au [MASTER WHITE CLIP LEVEL].

Ceci est activé uniquement lorsque [WHITE CLIP] est réglé sur [ON].

Réglages usine : 0

B WHITE CLIP LEVEL [-15% à +15%]

Permet de régler le niveau de clip blanc du Bch par rapport au [MASTER WHITE CLIP LEVEL].

Ceci est activé uniquement lorsque [WHITE CLIP] est réglé sur [ON].

Réglages usine : 0

HI COLOR [OFF, ON]

Permet de définir le contrôle de mode pour étendre la plage dynamique des couleurs.

Cela améliore la reproductibilité des couleurs dans les parties très lumineuses.

Réglages usine : OFF

HI COLOR LEVEL [1 à 32]

Permet de définir le niveau du mode pour étendre la plage dynamique des couleurs.

Réglages usine : 32

● DRS

<REMARQUE>

- Pour tous les éléments DRS, le réglage n'est pas possible lorsque [V-LOG] est sur [On] et [V-LOG PAINT SW] sur [Off].

DRS [OFF, ON]

Cette option permet de régler la fonction de plage dynamique étendue (DRS) effectuant des corrections lorsqu'une vidéo présentant un contraste élevé entre zones très éclairées et sombres est affichée.

Réglages usine : OFF

EFFECT DEPTH [1 à 5]

Permet de définir le niveau d'effet de la fonction DRS. Le niveau d'effet augmente en fonction du chiffre sélectionné.

Réglages usine : 5

DETAIL



● **DETAIL SETTING**

<REMARQUE>

- Pour tous les éléments DETAIL SETTING, le réglage n'est pas possible lorsque [V-LOG] est sur [On] et [V-LOG PAINT SW] sur [Off].

DETAIL [Off, On]

Active/désactive le réglage du contour (netteté des images) des images.

Réglages usine : On

MASTER DETAIL [-31 à +31]

Cette option permet d'ajuster le niveau de correction des contours. Ceci est activé uniquement lorsque [DETAIL] est réglé sur [On].

Réglages usine : 0

PEAK FREQUENCY [1 à 8]

Permet de régler la fréquence d'accentuation du détail.

Ceci est activé uniquement lorsque [DETAIL] est réglé sur [On].

Réglages usine : 6

CRISP [00 à 63]

Permet de régler le niveau de réduction du bruit pour le signal de détail.

Ceci est activé uniquement lorsque [DETAIL] est réglé sur [On].

Réglages usine : 0

GAIN(+) [-31 à +31]

Permet de régler le niveau de détail de la direction plus (vers le plus lumineux).

Ceci est activé uniquement lorsque [DETAIL] est réglé sur [On].

Réglages usine : 0

GAIN(-) [-31 à +31]

Permet de régler le niveau de détail de la direction moins (vers le plus sombre).

Ceci est activé uniquement lorsque [DETAIL] est réglé sur [On].

Réglages usine : 0

CLIP(+) [00 à 63]

Permet de régler le niveau d'écèlement du signal de détail dans le sens positif (direction plus lumineuse).

Ceci est activé uniquement lorsque [DETAIL] est réglé sur [On].

Réglages usine : 0

CLIP(-) [00 à 63]

Permet de régler le niveau d'écèlement du signal de détail dans le sens négatif (direction plus sombre).

Ceci est activé uniquement lorsque [DETAIL] est réglé sur [On].

Réglages usine : 0

KNEE APERTURE LEVEL [00 à 39]

Permet de régler le niveau de détail des parties très lumineuses.

Ceci est activé uniquement lorsque [DETAIL] est réglé sur [On].

Réglages usine : 0

DETAIL KNEE [00 à 15]

Permet de régler le composant de détail du Knee.

Ceci est activé uniquement lorsque [DETAIL] est réglé sur [On].

Réglages usine : 0

LEVEL DEPENDED SWITCH [Off, On]

Permet de mettre sur On/Off le niveau de réduction des détails dans les parties sombres.

Ceci est activé uniquement lorsque [DETAIL] est réglé sur [On].

Réglages usine : Off

LEVEL DEPENDENT [00 à 15]

Permet de définir le niveau de réduction des détails dans les parties sombres.

Ceci est activé uniquement lorsque [DETAIL] est réglé sur [On].

Réglages usine : 0

DARK DETAIL SWITCH [Off, On]

Permet de mettre sur On/Off la commande qui ajoute des détails dans les parties sombres.

Ceci est activé uniquement lorsque [DETAIL] est réglé sur [On].

Réglages usine : Off

DARK DETAIL [0 à 7]

Permet de définir le niveau des détails dans les parties sombres.

Ceci est activé uniquement lorsque [DETAIL] est réglé sur [On].

Réglages usine : 3

● DOWNCON SETTING

Permet de régler les contours et les couleurs des images 4K converties en HD.

Ceci est activé lorsque [Format] est l'un des suivants :

2160/59.94p, 2160/29.97p, 2160/23.98p, 2160/24p, 2160/50p, 2160/25p

<REMARQUE>

- Pour tous les éléments DOWNCON SETTING, le réglage n'est pas possible lorsque [V-LOG] est sur [On] et [V-LOG PAINT SW] sur [Off].

CHROMA

CHROMA LEVEL SWITCH [Off, On]

Permet de mettre sur On/Off le contrôle du niveau chromatique.

Réglages usine : Off

CHROMA LEVEL [-100% à 40%]

C'est ici que l'on règle l'intensité de couleur (niveau de chroma) des images.

Réglages usine : 0

DETAIL SETTING

DETAIL [Off, On]

Active/désactive le réglage du contour (netteté des images) des images.

Réglages usine : On

MASTER DETAIL [-31 à +31]

Cette option permet d'ajuster le niveau de correction des contours.

Ceci est activé uniquement lorsque [DETAIL] est réglé sur [On].

Réglages usine : 0

H DETAIL LEVEL [00 à 63]

Permet de régler horizontalement le niveau du détail.

Ceci est activé uniquement lorsque [DETAIL] est réglé sur [On].

Réglages usine : 7

V DETAIL LEVEL [00 à 63]

Permet de régler le niveau de correction du contour dans le sens vertical.

Ceci est activé uniquement lorsque [DETAIL] est réglé sur [On].

Réglages usine : 7

PEAK FREQUENCY [12.4MHZ à 37.1MHZ]

Ceci est activé uniquement lorsque [DETAIL] est réglé sur [On].

Réglages usine : 22.4MHz

V DETAIL FREQUENCY [00 à 31]

Permet de régler la fréquence d'accentuation du détail (verticalement).

00 : Basse fréquence

à

31 : Haute fréquence

Quand une fréquence élevée est sélectionnée, un effet de détail est ajouté à des sujets qui ont une définition plus élevée.

Ceci est activé uniquement lorsque [DETAIL] est réglé sur [On].

Réglages usine : 10

CRISP [00 à 63]

Permet de régler le niveau de réduction du bruit pour le signal de détail.

Ceci est activé uniquement lorsque [DETAIL] est réglé sur [On].

Réglages usine : 10

CLIP(+) [00 à 63]

Permet de régler le niveau d'écèlement du signal de détail dans le sens positif (direction plus lumineuse).

Ceci est activé uniquement lorsque [DETAIL] est réglé sur [On].

Réglages usine : 0

CLIP(-) [00 à 63]

Permet de régler le niveau d'écèlement du signal de détail dans le sens négatif (direction plus sombre).

Ceci est activé uniquement lorsque [DETAIL] est réglé sur [On].

Réglages usine : 0

KNEE APERTURE LEVEL [00 à 39]

Permet de régler le niveau de détail des parties très lumineuses.

Ceci est activé uniquement lorsque [DETAIL] est réglé sur [On].

Réglages usine : 0

DETAIL KNEE [00 à 15]

Permet de régler le composant de détail du Knee.

Ceci est activé uniquement lorsque [DETAIL] est réglé sur [On].

Réglages usine : 0

LEVEL DEPRENDED SWITCH [Off, On]

Permet de mettre sur On/Off le niveau de réduction des détails dans les parties sombres.

Ceci est activé uniquement lorsque [DETAIL] est réglé sur [On].

Réglages usine : Off

LEVEL DEPENDENT [00 à 15]

Permet de définir le niveau de réduction des détails dans les parties sombres.

Ceci est activé uniquement lorsque [DETAIL] est réglé sur [On].

Réglages usine : 8

DARK DETAIL SWITCH [Off, On]

Permet de mettre sur On/Off la commande qui ajoute des détails dans les parties sombres.

Ceci est activé uniquement lorsque [DETAIL] est réglé sur [On].

Réglages usine : Off

DARK DETAIL [0 à 7]

Permet de définir le niveau des détails dans les parties sombres.

Réglages usine : 2

SKIN TONE DETAIL [Off, On]

Cette fonction adoucit la peau et reproduit une plus belle image. Permet de mettre sur On/Off la fonction détail du teint de la peau.

Réglages usine : Off

MEMORY SELECT [Off, On]

Permet de sélectionner le tableau du teint de la peau du sujet pour l'effet teint de la peau.

Réglages usine : Off

ZEBRA [Off, On]

Permet de mettre sur On/Off l'affichage zébrure de la zone teint de la peau.

Le motif zébrure s'affiche uniquement sur les dispositifs branchés au connecteur 3G SDI OUT2/PM.

Réglages usine : OFF

<REMARQUE>

- Ceci ne peut pas être sélectionné lorsque [ZEBRA] dans [SKIN TONE DETAIL SETTING] est sur [On].

ZEBRA EFFECT MEMORY

[A, B, C, A+B, A+C, B+C, A+B+C]

Permet de sélectionner le tableau du teint de la peau pour l'affichage zébrure.

Réglages usine : A+B+C

SKIN TONE EFFECT MEMORY

[A, B, C, A+B, A+C, B+C, A+B+C]

Permet de sélectionner le tableau du teint de la peau pour l'effet teint de la peau.

Réglages usine : A+B+C

SKIN TONE CRISP [0 à 8]

Permet de régler le détail teint de la peau.

Réglages usine : 8

I CENTER [000 à 255]

Permet de définir la position centrale au-dessus de l'axe I (zone où le teint de la peau doit prendre effet).

Réglages usine : 65

I WIDTH [000 à 255]

Permet de définir la largeur de la zone dans laquelle le teint de la peau doit prendre effet au-dessus de l'axe I, centré sur [I CENTER].

Réglages usine : 63

Q WIDTH [000 à 127]

Permet de définir la largeur de la zone dans laquelle le teint de la peau doit prendre effet au-dessus de l'axe Q, centré sur [I CENTER].

Réglages usine : 32

Q PHASE [0 à 359]

Permet de définir la phase de la zone dans laquelle le teint de la peau doit prendre effet basé sur l'axe Q.

Réglages usine : 90

● SKIN TONE DETAIL SETTING

<REMARQUE>

- Pour tous les éléments SKIN TONE DETAIL SETTING, le réglage n'est pas possible lorsque [V-LOG] est sur [On] et [V-LOG PAINT SW] sur [Off].

SKIN TONE DETAIL [Off, On]

Cette fonction adoucit la peau et reproduit une plus belle image. Permet de mettre sur On/Off la fonction détail du teint de la peau.

Réglages usine : Off

MEMORY SELECT [A, B, C]

Permet de sélectionner le tableau du teint de la peau du sujet pour l'effet teint de la peau.

Réglages usine : A

ZEBRA [Off, On]

Permet de mettre sur On/Off l'affichage zébrure de la zone teint de la peau.

Le motif zébrure s'affiche uniquement sur les dispositifs branchés au connecteur 3G SDI OUT2/PM.

Réglages usine : Off

<REMARQUE>

- Ceci ne peut pas être sélectionné lorsque [ZEBRA] dans [DOWNCON SETTING] est sur [On].

ZEBRA EFFECT MEMORY

[A, B, C, A+B, A+C, B+C, A+B+C]

Permet de sélectionner le tableau du teint de la peau pour l'affichage zébrure.

Réglages usine : A+B+C

SKIN TONE EFFECT MEMORY

[A, B, C, A+B, A+C, B+C, A+B+C]

Permet de sélectionner le tableau du teint de la peau pour l'effet teint de la peau.

Réglages usine : A+B+C

SKIN TONE CRISP [-63 à 0 à +63]

Permet de régler le détail teint de la peau.

Réglages usine : 63

I CENTER [000 à 255]

Permet de définir la position centrale au-dessus de l'axe I (zone où le teint de la peau doit prendre effet).

Réglages usine : 65

I WIDTH [000 à 255]

Permet de définir la largeur de la zone dans laquelle le teint de la peau doit prendre effet au-dessus de l'axe I, centré sur [I CENTER].

Réglages usine : 63

Q WIDTH [000 à 255]

Permet de définir la largeur de la zone dans laquelle le teint de la peau doit prendre effet au-dessus de l'axe Q, centré sur [I CENTER].

Réglages usine : 32

Q PHASE [0 à 359]

Permet de définir la phase de la zone dans laquelle le teint de la peau doit prendre effet basé sur l'axe Q.

Réglages usine : 90

■ Affichage du réglage de l'affichage moniteur [Monitor Display]

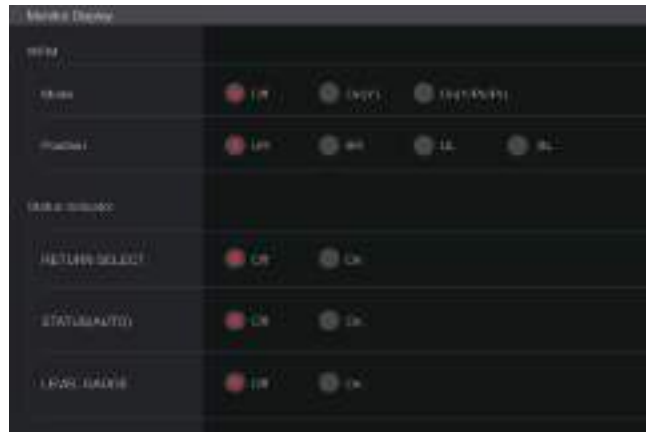

WFM

Mode [Off, On(Y), On(Y/Pb/Pr)]

Permet de passer sur le réglage de l'affichage forme d'onde.

Off	La forme d'onde n'est pas affichée.
On(Y)	Seul le composant Y de la forme d'onde est affiché.
On(Y/Pb/Pr)	La forme d'onde des composants Y, Pb et Pr s'affiche pour chacun.

Réglages usine : Off

Position [UR, BR, BL, UL]

Permet de sélectionner l'affichage de la forme d'onde.

UR	Affichage de la forme d'onde dans la zone en haut à droite.
BR	Affichage de la forme d'onde dans la zone en bas à droite.
BL	Affichage de la forme d'onde dans la zone en bas à gauche.
UL	Affichage de la forme d'onde dans la zone en haut à gauche.

Réglages usine : UR

<REMARQUE>

- La forme d'onde s'affiche uniquement sur des dispositifs branchés au connecteur 3G SDI OUT2/PM, et ne s'affiche pas sur des dispositifs branchés au connecteurs d'autres systèmes de sortie.
- WaveForm est désactivé lorsque [SFP+ Mode] est sur [ST2110 JPEG XS].

Status Indicator

Pour les éléments qui ont été réglés sur [ON], lorsque l'état désigné est atteint et là où [CHAR] est sur [ON], les états s'affichent dans les images des connecteurs où [OUTPUT ITEM] est réglé sur [STATUS].

RETURN SELECT [Off, On]

Avec [On], la chaîne de caractères définies dans [RETURN] – [RETURN1 ID] s'affiche sous forme d'OSD dans la zone supérieure du centre de l'écran.

La chaîne de caractères RETURN SELECT s'affiche uniquement sur les dispositifs branchés au connecteur 3G SDI OUT2/PM.

STATUS(AUTO) [Off, On]

Avec [On], les indications d'état suivantes sont affichées sur l'OSD :

- Affichage des résultats après l'exécution de la balance des blancs automatique
- Affichage des résultats après l'exécution de la balance des noirs automatique
- Affichage Erreur si une erreur s'est produite

Réglages usine : Off

LEVEL GAUGE [Off, On]

Avec [On], l'état de l'inclinaison (horizontale, vers la gauche ou la droite, vers l'avant ou l'arrière) s'affiche sous forme d'OSD en haut à gauche de l'écran.

Réglages usine : Off
(Ex.)

L↑ +3.2/-3.2↓R
F↓ -1.8/+1.8↑F

Dans l'exemple ci-dessus, l'appareil est installé avec une inclinaison de 3,2° du haut vers la gauche et de 1,8° du haut vers l'avant. L'inclinaison maximale est de ±9,9° et si elle est de 10° ou plus, l'affichage devient "±9.9".

<REMARQUE>

- Ceci s'affiche uniquement via les sorties SDI, HDMI, SMPTE ST2110, et NDI à large bande passante. Cela ne s'affiche pas avec une transmission sur IP (H.264/H.265/M-JPEG).
- La valeur LEVEL GAUGE n'est pas mise à jour durant l'action PAN/TILT.
- La valeur LEVEL GAUGE n'est pas mise à jour durant le fonctionnement du Contrôle CSP. (→ page 178)

■ Écran des paramètres de l'objectif [Lens]

Le paramètre est validé avec le bouton [Set].

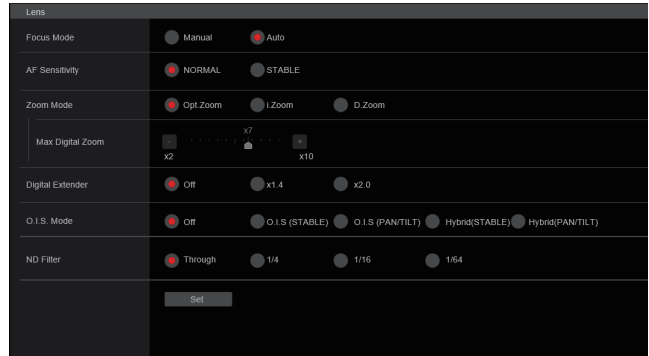

Focus Mode [Manual, Auto]

Cette option permet de sélectionner les modes automatique ou manuel de la fonction de réglage de la mise au point.

Manual	Régler la mise au point manuellement.
Auto	Régler toujours la mise au point de façon automatique.

Réglages usine : Auto

AF Sensitivity [NORMAL, STABLE]

Sélectionner le mode de conformabilité pour la fonction de mise au point automatique.

NORMAL	La mise au point s'effectue avec une conformabilité standard.
STABLE	La mise au point s'effectue avec une priorité donnée à la stabilité.

Réglages usine : NORMAL

Zoom Mode [Opt.Zoom, i.Zoom, D.Zoom]

Permet de régler le taux de grossissement maximum du zoom.

Opt.Zoom	Permet d'utiliser uniquement le zoom optique. Il est possible d'effectuer un zoom optique jusqu'à 20x. • Lorsque [Preset PTZ Sync Mode] est sur [On], [Opt.Zoom] est sélectionné de force.
i.Zoom	Permet d'activer la fonction i.Zoom. Lorsque cette fonction est activée, le zoom numérique est utilisé tout en réduisant la dégradation de l'image. Lorsque [Basic Config] – [Format] est 2160/59.94p, 2160/29.97p, 2160/50p, 2160/25p, 2160/24p, 2160/23.98p il est possible de zoomer jusqu'à 28x en combinant le zoom optique et le zoom numérique. • Lorsque [Basic Config] – [Format] est sur un autre paramètre, il est possible de zoomer jusqu'à 32x en combinant le zoom optique et le zoom numérique. • Lorsque [i.Zoom] est sélectionné et que le paramètre de [Preset PTZ Sync Mode] est passé sur [On], [i.Zoom] passe de force sur [Opt.Zoom].
D.Zoom	Activer la fonction zoom numérique. Un agrandissement plus grand du zoom produira des images moins nettes. • Lorsque [D.Zoom] est sélectionné et que le paramètre de [Preset PTZ Sync Mode] est passé sur [On], [D.Zoom] passe de force sur [Opt.Zoom].

Réglages usine : Opt.Zoom

<REMARQUE>

- Lorsque [Preset PTZ Sync Mode] est sur [On], Zoom Mode passe de force sur [Opt.Zoom].

Max Digital Zoom

[×2, ×3, ×4, ×5, ×6, ×7, ×8, ×9, ×10]

Cette option permet de définir l'agrandissement maximal du zoom numérique.

Elle est activée uniquement lorsque [Zoom Mode] est réglé sur [D.Zoom].

Réglages usine : ×10

<REMARQUE>

- Un agrandissement plus grand du zoom produira des images moins nettes.

Configurations de l'écran web (suite)

Digital Extender [Off, ×1.4, ×2.0]

Permet d'effectuer les réglages de la fonction du multiplicateur numérique.

Off	Cette option désactive la fonction du multiplicateur numérique.
×1.4	Le zoom numérique est fixé à 1,4x.
×2.0	Le zoom numérique est fixé à 2,0x.

Elle est activée uniquement lorsque [Zoom Mode] est réglé sur [Opt. Zoom].

Réglages usine : Off

O.I.S. Mode

[Off, O.I.S.(STABLE), O.I.S.(PAN/TILT), Hybrid(STABLE), Hybrid(PAN/TILT)]

Permet de régler le mode de stabilisation optique de l'image (O.I.S.) et la stabilisation électronique de l'image (E.I.S.) du sens du roulis.

Off	Désactive la fonction de stabilisation optique de l'image (O.I.S.) et la fonction de stabilisation électronique de l'image (E.I.S.).
O.I.S. (STABLE)	Active la fonction de stabilisation optique de l'image (O.I.S.). À utiliser avec une scène de prise de vue fixe panoramique/inclinaison.
O.I.S. (PAN/TILT)	Active la fonction de stabilisation optique de l'image (O.I.S.). À utiliser avec une scène pour augmenter l'effet de stabilisation de l'image durant la prise de vue lors de l'utilisation de la commande panoramique/inclinaison.
Hybrid (STABLE)	Active la fonction de stabilisation optique de l'image (O.I.S.) et la fonction de stabilisation électronique de l'image (E.I.S.) du sens du roulis. À utiliser avec une scène de prise de vue fixe panoramique/inclinaison.
Hybrid (PAN/TILT)	Active la fonction de stabilisation optique de l'image (O.I.S.) et la fonction de stabilisation électronique de l'image (E.I.S.) du sens du roulis. À utiliser avec une scène pour augmenter l'effet de stabilisation de l'image durant la prise de vue lors de l'utilisation de la commande panoramique/inclinaison.

Réglages usine : Off

<REMARQUE>

- En mode [O.I.S.(STABLE)] ou [Hybrid(STABLE)], le niveau de correction de la fonction de stabilisation optique de l'image (O.I.S.) est réduit lors de l'utilisation des commandes panoramique/inclinaison pour diminuer la convergence qui résulte de ces actions.
- En mode [O.I.S.(PAN/TILT)] ou [Hybrid(PAN/TILT)], comme il est important d'augmenter l'effet de stabilisation de l'image lors de l'utilisation des commandes panoramique/inclinaison, la convergence qui résulte de ces actions peut être une source de préoccupation dans certaines scènes.
Utiliser [O.I.S.(STABLE)] ou [HYBRID(STABLE)] avec les scènes où la convergence résultant de la stabilisation de l'image doit être restreinte.

ND Filter [Through, 1/4, 1/16, 1/64]

C'est ici qu'est paramétrée la transmittance du filtre à densité neutre (ND) intégré à l'objectif.

Le filtre est commuté quand le réglage est établi.

THROUGH	Ne pas régler le filtre ND.
1/4	Régler la transmittance du filtre ND à 1/4.
1/16	Régler la transmittance du filtre ND à 1/16.
1/64	Régler la transmittance du filtre ND à 1/64.

<REMARQUE>

- Elle est activée uniquement lorsque [PAINT] – [GAIN SETTING] – [DAY/NIGHT] est réglé sur [DAY].

Écran des paramètres UHD crop [UHD Crop]



Crop Output PTZ

Ceci est utilisé pour contrôler la caméra. Les mêmes commandes sont possibles avec le panneau de commande de la caméra de l'écran du direct [Live]. (→ page 115)

Crop Mode [Off, Crop(720), Crop(1080)]

Permet de régler la fonction Crop qui permet de recadrer les images UHD(3840×2160).

Off	Pas de recadrage.
Crop(720)	Sortie des images recadrées avec une résolution de 720.
Crop(1080)	Sortie des images recadrées avec une résolution de 1080.

Réglages usine : Off

<REMARQUE>

- Lorsque [Crop Mode] est modifié, la transmission vidéo IP s'arrête temporairement.
- Ce n'est que lorsque [2160/59.94p] ou [2160/50p] est sélectionné dans [Basic Config] – [Format] que [Off], [Crop(1080)] et [Crop(720)] sont disponibles à la sélection, et lorsque [2160/60p], [2160/29.97p], [2160/25p], [2160/24p], ou [2160/23.98p] est sélectionné, seuls [Off] et [Crop(1080)] peuvent être choisis.
Si d'autres sélections sont effectuées dans FORMAT, ceci sera [Off].
- Lorsque [Crop Mode] est sur [Crop(720)] ou sur [Crop(1080)], les valeurs suivantes ne peuvent pas être définies dans [Streaming mode].
H.264(UHD), U.265(UHD), JPEG(UHD), RTMP(UHD), SRT(H.264 UHD), SRT(H.265 UHD), NDI|HX V2(UHD)
(→ page 134)
- Lorsque H.264(UHD), U.265(UHD), JPEG(UHD), RTMP(UHD), SRT(H.264 UHD), SRT(H.265 UHD) ou NDI|HX V2(UHD) est sélectionné dans [Streaming mode] et que [Crop Mode] est commuté sur [Crop(720)] ou [Crop(1080)], le paramètre [Streaming mode] change pour [H.264].
- Lorsque [Crop Mode] est sur [Crop(720)] ou sur [Crop(1080)], le [Zoom Mode] est désactivé et fonctionne comme [Opt.Zoom].

Crop AF [OFF, ON]

Permet d'effectuer les réglages pour exécuter ou pas l'AF sur les images à l'intérieur du contour de recadrage.

Ceci est activé uniquement lorsque [Crop Mode] est réglé sur [Crop(720)] ou [Crop(1080)].

Configurations de l'écran web (suite)

Crop Zoom [OFF, ON]

Permet d'effectuer les réglages pour exécuter ou pas un recadrage utilisant D-Zoom.

Avec [ON], il est possible de définir le grossissement Zoom.

(→ "Crop Zoom Ratio")

Ceci est activé uniquement lorsque [Crop Mode] est réglé sur [Crop(720)] ou [Crop(1080)].

Réglages usine : OFF

Zoom (Crop Zoom Ratio) [120.00% à 500.00%]

Indique la taille du Crop frame lorsque [Crop Zoom] est sur [ON].

Le coefficient du zoom de recadrage peut être choisi dans la plage de 120.00% à 500.00%, et la taille du grain peut être définie en unité de 10.00% depuis le menu OSD.

La plage variable de la valeur de réglage de cet élément, la taille du Crop frame, la [Crop H Position] et la [Crop V Position] sont montrées ci-dessous.

Crop Zoom Ratio	Taille du Crop frame	Plage variable	
		Crop H Position	Crop V Position
120.00%	3200x1800	0 à 640	0 à 360
⋮	⋮	⋮	⋮
200.00%	1920x1080	0 à 1920	0 à 1080
⋮	⋮	⋮	⋮
300.00%	1280x720	0 à 2560	0 à 1440
⋮	⋮	⋮	⋮
400.00%	960x540	0 à 2880	0 à 1620
⋮	⋮	⋮	⋮
500.00%	768x432	0 à 3072	0 à 1728

Ceci est activé uniquement lorsque [Crop Mode] est réglé sur [Crop(720)] ou [Crop(1080)].

Ceci est activé uniquement lorsque [Crop Zoom] est réglé sur [ON].

Réglages usine : 200.00%

3G SDI1 OUT [FULL, Crop]

Permet d'effectuer les réglages FULL/Crop des images produites par le connecteur 3G SDI OUT1.

FULL	Les images converties FHD sont générées telles quelles sans recadrage des images UHD.
Crop	Des images FHD recadrées à partir d'images UHD sont générées. Dans ce cas, les images sont générées selon le contour de recadrage indiqué dans [Crop Output Select].

Ceci est activé uniquement lorsque [Crop Mode] est réglé sur [Crop(720)] ou [Crop(1080)].

Réglages usine : Crop

NDI Out [FULL, Crop]

Permet d'effectuer les réglages FULL/Crop des images produites par la transmission NDI à large bande passante.

FULL	Les images converties FHD sont générées telles quelles sans recadrage des images UHD.
Crop	Des images FHD recadrées à partir d'images UHD sont générées. Dans ce cas, les images sont générées selon le contour de recadrage indiqué dans [Crop Output Select].

Ceci est activé uniquement lorsque [Crop Mode] est réglé sur [Crop(720)] ou [Crop(1080)].

Réglages usine : Crop

IP OUT1 (H.264/H.265) [FULL, Crop]

IP OUT2 (H.264/H.265) [FULL, Crop]

Permet d'effectuer les réglages FULL/Crop des images produites par la transmission H.264/H.265/M-JPEG (connecteur LAN).

Le réglage indiqué dans [IP OUT1 (H.264/H.265)] est appliqué aux images transmises par chaque transmission CH1(H.264(1), H.265(1), JPEG(1)).

Le réglage indiqué dans [IP OUT2 (H.264/H.265)] est appliqué aux images transmises par chaque transmission CH2 à CH3(H.264(2) à (3), H.265(2) à (3), JPEG(2) à (3)).

FULL	Les images converties FHD sont générées telles quelles sans recadrage des images UHD.
Crop	Des images FHD recadrées à partir d'images UHD sont générées. Dans ce cas, les images sont générées selon le contour de recadrage indiqué dans [Crop Output Select].

Ceci est activé uniquement lorsque [Crop Mode] est réglé sur [Crop(720)] ou [Crop(1080)].

Lorsque le [Streaming mode] sur la fenêtre Web est [NDI|HX V2], le fonctionnement de [IP OUT1 (H.264/H.265)] et [IP OUT2 (H.264/H.265)] sera lié.

Réglages usine : Crop

Adjust

Crop Output Select [Yellow, Green, Magenta]

Permet d'effectuer les réglages des images du contour de recadrage produites par le connecteur 3G SDI OUT1, les images recadrées de SMPTE ST2110, les images NDI large bande passante et le connecteur LAN (H.264/H.265/M-JPEG).

Yellow	Permet de générer les images du contour de recadrage jaune.
Green	Permet de générer les images du contour de recadrage vert.
Magenta	Permet de générer les images du contour de recadrage magenta.

Ceci est activé uniquement lorsque [Crop Mode] est réglé sur [Crop(720)] ou [Crop(1080)].

Réglages usine : Yellow

<REMARQUE>

- Le contour de couleur indiqué dans [Crop Output Select] aura une teinte plus foncée que les autres couleurs utilisées pour les contours.
- Les images recadrées ne peuvent pas être produites par le connecteur 12G SDI OUT/SFP+, le connecteur 3G SDI OUT2/PM, le connecteur HDMI, les images SMPTE ST2110 MAIN ou les images SMPTE ST2110 MONITOR.

Crop Marker [Off, Yellow, Green, Magenta, Yellow+Green, Yellow+Magenta, Green+Magenta, Yellow+Green+Magenta]

Permet d'effectuer les réglages du contour de recadrage affiché sur les images produites par le connecteur 3G SDI OUT1, le connecteur 3G SDI OUT2/PM, les images MONITOR de SMPTE ST2110 et le connecteur LAN (H.264/H.265/M-JPEG).

Off	Le contour de recadrage n'est pas affiché.
Yellow	Seul le contour de recadrage jaune est affiché.
Green	Seul le contour de recadrage vert est affiché.
Magenta	Seul le contour de recadrage magenta est affiché.
Yellow+Green	Les contours de recadrage jaune et vert sont affichés.
Yellow+Magenta	Les contours de recadrage jaune et magenta sont affichés.
Green+Magenta	Les contours de recadrage vert et magenta sont affichés.
Yellow+Green+Magenta	Les contours de recadrage jaune, vert et magenta sont affichés.

Ceci est activé uniquement lorsque [Crop Mode] est réglé sur [Crop(720)] ou [Crop(1080)].

Réglages usine : Yellow+Green+Magenta

Crop Adjust [Yellow, Green, Magenta]

Permet d'ajuster le positionnement du contour de recadrage.

Yellow	Permet d'effectuer les réglages de la position du contour de recadrage jaune.
Green	Permet d'effectuer les réglages de la position du contour de recadrage vert.
Magenta	Permet d'effectuer les réglages de la position du contour de recadrage magenta.

Ceci est activé uniquement lorsque [Crop Mode] est réglé sur [Crop(720)] ou [Crop(1080)].

Réglages usine : Yellow

<REMARQUE>

- Le contour de couleur indiqué dans [Crop Adjust] sera plus épais que les autres contours de couleur.

H [0 à 3072]

Permet de régler dans le sens horizontal la position du contour de recadrage précisé dans [Crop Adjust].

La plage des variables va de 0 à 1920 lorsque [Crop Mode] est sur [Crop(1080)] et [Crop Zoom] est sur [OFF], avec 0 comme bord gauche et 1920 comme bord droit, et seuls les nombres pairs peuvent être sélectionnés.

La plage des variables va de 0 à 2560 lorsque [Crop Mode] est sur [Crop(720)] et [Crop Zoom] est sur [OFF], avec 0 comme bord gauche et 2560 comme bord droit, et seuls les nombres pairs peuvent être sélectionnés.

La plage variable lorsque [Crop Zoom] est sur [ON] est différente selon la valeur de réglage du [Zoom (Crop Zoom Ratio)], avec la plage variable de 0 à 3072 lorsque le [Zoom (Crop Zoom Ratio)] est à 500.00%, et seuls des nombres pairs peuvent être définis. Ceci est activé uniquement lorsque [Crop Mode] est réglé sur [Crop(720)] ou [Crop(1080)].

Réglages usine : 960

V [0 à 1728]

Permet de régler dans le sens vertical la position du contour de recadrage précisé dans [Crop Adjust].

La plage des variables va de 0 à 1080 lorsque [Crop Mode] est sur [Crop(1080)] et [Crop Zoom] est sur [OFF], avec 0 comme bord supérieur et 1080 comme bord inférieur.

La plage des variables va de 0 à 1440 lorsque [Crop Mode] est sur [Crop(720)] et [Crop Zoom] est sur [OFF], avec 0 comme bord supérieur et 1440 comme bord inférieur.

La plage variable lorsque [Crop Zoom] est sur [ON] est différente selon la valeur de réglage du [Zoom (Crop Zoom Ratio)], avec la plage variable de 0 à 1728 lorsque le [Zoom (Crop Zoom Ratio)] est à 500.00%.

Ceci est activé uniquement lorsque [Crop Mode] est réglé sur [Crop(720)] ou [Crop(1080)].

Ceci est activé uniquement lorsque [Crop Zoom] est sur [ON].

Réglages usine : 540

■ Écran de position pré-réglée [Preset position]



Preset

Le paramètre est validé avec le bouton [SET].



	Lorsqu'une vignette pré-réglée est cliquée, la caméra bouge pour faire face à une position prédéfinie préalablement enregistrée. Il est possible de sélectionner [Home] et [Preset001] à [Preset100]. Les numéros pré-réglés sont affichés en vert lorsqu'ils ont une position prédéfinie en mémoire.
Preset001 (Nom pré-réglé)	Le noms pré-réglés sont affichés. Durant le mode d'enregistrement prédéfini, il est possible de sélectionner un nom pré-réglé et de changer le nom affiché. Vous pouvez saisir de 1 à 15 caractères. Les caractères disponibles sont 0 à 9, A à Z, a à z, espace et underscore (_).
1 2 3 4 5 6 7 8 9 10 11 12 [1] - [12]	Permet de changer la page des vignettes pré-réglées.
Home [Home]	Permet d'aller sur la position d'accueil.
SET [SET]	L'appareil bouge vers le mode d'enregistrement prédéfini. Lorsqu'une vignette pré-réglée est cliquée dans le mode d'enregistrement prédéfini, il est enregistré dans la position prédéfinie spécifiée par la condition en cours.
DEL [DEL]	L'appareil bouge vers le mode de suppression prédéfini. Lorsqu'une vignette pré-réglée est cliquée dans le mode de suppression prédéfini, les paramètres de la position prédéfinie spécifiée sont supprimés.

JPEG Image Save PICT001 Save Load DEL	[Save]
Acquérir les images JPEG (images fixes) et les sauvegarder. Elles peuvent être sauvegardées sous l'indication [PICT001] à [PICT100] ou [STIL001] à [STIL005] dans la destination de sauvegarde. Si [PICT***] est sélectionné, la vignette du numéro pré-réglé correspondant peut être mise à jour, et si [STIL001] à [STIL005] est sélectionné, il est possible de sauvegarder des images fixes ayant une résolution plus élevée. En outre, lorsque [STIL001] à [STIL005] est sélectionné, les boutons [Load] et [DEL] sont actifs et il est possible de charger et de supprimer les images fixes sauvegardées.	

● Limitation Setting

Ce réglage établit les limites haut, bas, gauche et droite de la tête panoramique.

D'abord, utiliser le pavé de contrôle pour faire tourner la tête panoramique sur la position qui déterminera la limite.

Une fois la position de la limite sélectionnée, cliquer sur les boutons correspondant aux options suivantes pour valider.

Le paramètre est effacé si le bouton est une nouvelle fois pressé.

Tilt Up	Utiliser ce paramètre pour sauvegarder la limite haut sur la position actuelle.
Tilt Down	Utiliser ce paramètre pour sauvegarder la limite bas sur la position actuelle.
Pan Left	Utiliser ce paramètre pour sauvegarder la limite gauche sur la position actuelle.
Pan Right	Utiliser ce paramètre pour sauvegarder la limite droite sur la position actuelle.

● Pan/Tilt Lens Control

Ceci est utilisé pour contrôler la caméra. Les mêmes commandes sont possibles avec le panneau de commande de la caméra de l'écran du direct [Live]. (→ page 115)

● Preset Setting

Preset PTZ Sync Mode [Off, On]

Sélectionner Off/On pour le mode donnant la priorité à la synchronisation du panoramique, de l'inclinaison et du zoom lorsque la mémoire de pré-réglage est lue.

Lorsque [On] est sélectionné, le fonctionnement est contrôlé pour synchroniser le début et la fin des actions du panoramique, de l'inclinaison et du zoom et ainsi, ces mouvements correspondront à la manœuvre.

De plus, le fonctionnement est contrôlé pour permettre des changements plus fluides de l'angle de vue du zoom que la lecture normale de la mémoire de pré-réglage.

<REMARQUE>

- Lorsque [Preset PTZ Sync Mode] est sur [On], [Lens] – [Zoom Mode] passe de force sur [Opt.Zoom]. (→ page 167)
- Lorsque [Preset PTZ Sync Mode] est sur [On], certains éléments de réglage de [Preset Acceleration] ne sont pas disponibles. (→ page 172)
- Lorsque [Preset PTZ Sync Mode] est sur [On], [Preset Zoom Mode] ne peut pas être sélectionné. (→ page 174)

Réglages usine : Off

Preset Speed Unit [Speed Table, Time]

En produisant des informations comme la direction de la caméra mémorisée dans la mémoire pré-réglée, il est possible de choisir de spécifier le temps de lecture par la vitesse ou la durée.

Speed Table	Indique la vitesse de lecture durant la lecture pré-réglée.
Time	Indique la durée de lecture durant la lecture pré-réglée.

Réglages usine : Speed Table

Preset Speed Table [Slow, Fast]

Cette option permet de paramétrer le tableau des vitesses pré-réglées (Slow, Fast). Lors de la lecture pré-réglée, des pré-réglages sont effectués en fonction des valeurs (de 1 à 30) de [Preset Speed] fondées sur le tableau paramétré ici.

Ceci est activé uniquement lorsque [Preset Speed Unit] est réglé sur [Speed Table].

Réglages usine : Fast

Preset Speed [1 à 30/1s à 99s]

Lorsque [Preset Speed Unit] est sur [Speed Table] : [1 à 30]

Permet de régler la vitesse de la commande panoramique sur 30 pas lors de la lecture de la mémoire pré-réglée.

Réglages usine : 20

<REMARQUE>

- Lorsque vous définissez des valeurs élevées pour [Preset Speed], l'image peut trembler quand le mouvement cesse.

Lorsque [Preset Speed Unit] est sur [Time] : [1s à 99s]

Permet de régler la durée de la commande panoramique entre 1 et 99 secondes lors de la lecture de la mémoire pré-réglée.

Réglages usine : 20s

<REMARQUE>

- En fonction de la distance du mouvement du panoramique, il peut y avoir des différences par rapport à la durée spécifiée.

Preset Acceleration [Manual, Auto]

Définit s'il faut effectuer un réglage avancé pour la vitesse d'accélération et de décélération, etc. pendant le démarrage/arrêt de la lecture pré-réglée.

Manual	Définit les paramètres avancés de la vitesse d'accélération, etc. lors du démarrage/arrêt de la lecture pré-réglée.
Auto	Actionne automatiquement la vitesse d'accélération, etc. lors du démarrage/arrêt de la lecture pré-réglée.

Réglages usine : Auto

Rise S-Curve [0 à 30]

Permet de régler la courbe en S de l'action d'accélération pan/tilt en 31 pas. (Plus le nombre est élevé, plus la courbe en S est raide) Durant l'action d'accélération pour fonctionner à la vitesse ou pendant la durée indiquée durant les actions pan/tilt de la lecture pré-réglée, le processus d'accélération est effectué à l'aide de la courbe en S indiquée dans ce paramètre.

Ceci est activé uniquement lorsque [Preset Acceleration] est sur [Manual].

Réglages usine : 15

<REMARQUE>

- Afin de limiter la réponse d'accélération, dans l'étape de la courbe en S, lorsque la vitesse d'accélération augmente, la limite est automatiquement appliquée.
- Cet élément ne peut pas être défini lorsque [Preset PTZ Sync Mode] est sur [On].

Fall S-Curve [0 à 30]

Permet de régler la courbe en S de l'action de décélération pan/tilt en 31 pas. (Plus le nombre est élevé, plus la courbe en S est raide) Durant l'action de chute de l'accélération pour fonctionner à la vitesse ou pendant la durée indiquée durant les actions pan/tilt de la lecture pré-réglée, le processus de décélération est effectué à l'aide de la courbe en S indiquée dans ce paramètre.

Ceci est activé uniquement lorsque [Preset Acceleration] est sur [Manual].

Réglages usine : 15

<REMARQUE>

- Afin de limiter la réponse de décélération, dans l'étape de la courbe en S, lorsque la vitesse de décélération augmente, la limite est automatiquement appliquée.
- Cet élément ne peut pas être défini lorsque [Preset PTZ Sync Mode] est sur [On].

Rise Acceleration [1 à 255]

Définit la vitesse d'accélération pour l'action d'accélération pan/tilt en 255 pas. (La vitesse d'accélération augmente à mesure que le chiffre augmente.)

Durant l'action d'accélération pour fonctionner à la vitesse ou pendant la durée indiquée durant les actions pan/tilt de la lecture pré-réglée, le processus d'accélération est effectué à l'aide de la vitesse d'accélération indiquée dans ce paramètre.

Ceci est activé uniquement lorsque [Preset Acceleration] est sur [Manual] et [Preset Speed Unit] est sur [Speed Table].

Réglages usine : 128

<REMARQUE>

- Étant donné que la vitesse indiquée pour [Preset Speed] est prioritaire en tant que vitesse maximale atteinte lors de la lecture pré-réglée, si la vitesse d'accélération précisée ici est petite, cette fonctionnalité peut ne pas fonctionner comme indiqué.
- Lorsque [Preset PTZ Sync Mode] est sur [On], le contenu du réglage de cet élément est également appliqué à [Fall Acceleration]. ([Rise Acceleration] et [Fall Acceleration] fonctionnent avec des valeurs partagées.)

Fall Acceleration [1 à 255]

Définit la vitesse de décélération pour l'action de décélération pan/tilt en 255 pas. (La vitesse de décélération augmente à mesure que le chiffre augmente.)

Durant l'action de décélération pour fonctionner à la vitesse ou pendant la durée indiquée durant les actions pan/tilt de la lecture pré-réglée, le processus de décélération est effectué à l'aide de la vitesse de décélération indiquée par ce paramètre.

Ceci est activé uniquement lorsque [Preset Acceleration] est sur [Manual] et [Preset Speed Unit] est sur [Speed Table].

Réglages usine : 128

<REMARQUE>

- Étant donné que la vitesse indiquée pour [Preset Speed] est prioritaire en tant que vitesse maximale atteinte lors de la lecture pré-réglée, si la vitesse de décélération précisée ici est petite, cette fonctionnalité peut ne pas fonctionner comme indiqué.
- Cet élément ne peut pas être défini lorsque [Preset PTZ Sync Mode] est sur [On]. (Les valeurs définies pour [Rise Acceleration] sont également appliquées à [Fall Acceleration].)

Rise Ramp Time [0.1s à 10.0s]

Règle la durée d'accélération de l'action spécifique au temps durant la lecture préréglée. (Définit entre 0.1s à 10.0s par incréments de 0.1s)

Ceci est activé uniquement lorsque [Preset Acceleration] est sur [Manual] et [Preset Speed Unit] est sur [Time].

Réglages usine : 0.1s

<REMARQUE>

- Étant donné que le temps indiqué dans [Preset Speed] est prioritaire sur le temps total de la lecture préréglée, si le temps indiqué ici fait plus de la moitié du temps indiqué dans [Preset Speed], cette fonctionnalité ne marchera pas comme indiqué.
- Lorsque l'action d'accélération ne peut pas être effectuée dans le délai indiqué, même à la vitesse d'accélération maximale du dispositif, l'action ne sera pas effectuée dans le délai indiqué.
- Lorsque [Preset PTZ Sync Mode] est sur [On], le contenu du réglage de cet élément est également appliqué à [Fall Ramp Time]. ([Rise Ramp Time] et [Fall Ramp Time] fonctionnent avec des valeurs partagées.)

Fall Ramp Time [0.1s à 10.0s]

Règle la durée de décélération de l'action spécifique au temps durant la lecture préréglée. (Définit entre 0.1s à 10.0s par incréments de 0.1s)

Ceci est activé uniquement lorsque [Preset Acceleration] est sur [Manual] et [Preset Speed Unit] est sur [Time].

Réglages usine : 0.1s

<REMARQUE>

- Étant donné que le temps indiqué dans [Preset Speed] est prioritaire sur le temps total de la lecture préréglée, si le temps indiqué ici fait plus de la moitié du temps indiqué dans [Preset Speed], cette fonctionnalité ne marchera pas comme indiqué.
- Lorsque l'action de décélération ne peut pas être effectuée dans le délai indiqué, même à la vitesse de décélération de chute maximale du dispositif, l'action ne sera pas effectuée dans le délai indiqué.
- Cet élément ne peut pas être défini lorsque [Preset PTZ Sync Mode] est sur [On]. (Les valeurs définies pour [Rise Ramp Time] sont également appliquées à [Fall Ramp Time].)

Preset Scope [Mode A, Mode B, Mode C]

Sélectionner ici les options de réglage à rappeler quand le contenu des mémoires préréglées est régénéré.

Mode A	Pan, Tilt, Zoom (y compris zoom numérique), Focus, Iris, Gain, Shutter, valeur de réglage de la balance des blancs
Mode B	Pan, Tilt, Zoom (y compris zoom numérique), Focus, Iris
Mode C	Pan, Tilt, Zoom (y compris zoom numérique), Focus

Réglages usine : Mode A

Preset Digital Extender [Off, On]

Cette option Off/On la fonction du multiplicateur numérique préréglé.

Sur [On], la configuration de la fonction du multiplicateur numérique sera rappelée lors de la régénération de la mémoire préréglée.

Sur [Off], la configuration de la fonction du multiplicateur numérique ne sera pas rappelée lors de la sauvegarde de la mémoire préréglée.

Réglages usine : Off

<REMARQUE>

- Cet élément ne peut pas être défini lorsque [Preset PTZ Sync Mode] est sur [On].

Preset Crop [Off, On]

Lorsque la mémoire préréglée est lue, choisir si la reproduction du contenu défini dans les différents menus [Crop Mode] est activée ou désactivée.

Sur [On], le contenu défini dans les différents menus [Crop Mode] est reproduit lorsque la mémoire préréglée est lue.

Sur [Off], le contenu défini dans les différents menus [Crop Mode] n'est pas reproduit lorsque la mémoire préréglée est lue, avec les valeurs en cours conservées.

Réglages usine : Off

<REMARQUE>

- Ceci est activé uniquement lorsque [Crop Mode] est réglé sur [Crop(720)] ou [Crop(1080)].
- Lorsque [Crop Mode] est sur [Off] ou [Crop(1080)] et que la mémoire de préréglage est enregistrée et la lecture préréglée est exécutée lorsque [Crop Mode] est sur [Crop(720)], alors, même si [Preset Crop] est sur [On], le contenu réglé dans chaque menu [Crop Mode] n'est pas rappelé.
- Lorsque [Crop Mode] est sur [Crop(720)] et que la mémoire de préréglage est enregistrée et la lecture préréglée est exécutée lorsque [Crop Mode] est sur [Crop(1080)], alors, même si [Preset Crop] est sur [On], le contenu réglé dans chaque menu [Crop Mode] n'est pas rappelé.

Preset Thumbnail Update [Off, On]

Permet d'activer/désactiver la fonction servant à mémoriser l'image fixe (vignette) des images en train d'être générées lorsqu'une mémoire préréglée est enregistrée.

Sur [On], l'image fixe (vignette) des images en train d'être générées est mémorisée lors de l'enregistrement de la mémoire préréglée.

Sur [Off], l'image fixe (vignette) des images en train d'être générées n'est pas mémorisée lors de l'enregistrement de la mémoire préréglée, au lieu de cela l'image fixe (vignette) précédemment mémorisée est conservée.

Réglages usine : On

<REMARQUE>

- Lorsque [IP SIGNAL] – [IP(H.264/H.265)] – [CHAR] est sur [On], l'écran de menu est importé sur les vignettes.
- Lorsque [Crop Mode] est sur [Crop(720)] ou [Crop(1080)], l'image fixe recadrée est mémorisée à la place de l'image Full.
- Les images fixes (vignettes) mémorisées dans la mémoire de préréglage sont supprimées lorsque les fichiers utilisateur sont téléchargés avec une fenêtre Web, etc. (→ page 202)
- Lorsque l'enregistrement continu des mémoires de préréglage est effectué (enregistrement continu dans les 3 secondes), les images fixes (vignettes) à partir de la seconde mémoire de préréglage peuvent ne pas être enregistrées, des images fixes noires (vignettes) sont alors utilisées à leur place.

Preset Name [Reset, Hold]

Lors de l'enregistrement d'une mémoire préréglée, permet de choisir si réinitialiser le nom préréglé mémorisé précédemment ou si le conserver.

Reset	Lors de l'enregistrement d'une mémoire préréglée, permet de réinitialiser le nom préréglé mémorisé précédemment. Le nom préréglé après la réinitialisation sera [Preset***]. (***) indiquant les 3 chiffres du numéro préréglé : 001 à 100)
Hold	Lors de l'enregistrement d'une mémoire préréglée, permet de conserver le nom préréglé mémorisé précédemment.

Réglages usine : Reset

<REMARQUE>

- Le réglage d'usine par défaut du nom préréglé est [Preset***]. (***) indiquant les 3 chiffres du numéro préréglé : 001 à 100)
- L'enregistrement des noms préréglés peut être effectué dans le navigateur Web.
0 à 9, A à Z, a à z, _, et espace.

Preset Iris [Off, On]

Lorsque la mémoire préréglée est lue, choisir si la reproduction des valeurs dans les différents menus relatifs au diaphragme est activée ou désactivée.

Lorsqu'elles sont réglées sur [On], les valeurs définies dans les différents menus ci-dessous sont reproduites lorsque la mémoire préréglée est lue.

- [PAINT] – [IRIS] – [AUTO IRIS]
- [PAINT] – [IRIS] – [WINDOW SELECT]
- [PAINT] – [IRIS] – [PICTURE LEVEL]
- [PAINT] – [IRIS] – [IRIS SPEED]

Réglages usine : Off

<REMARQUE>

- Son réglage prend effet si le réglage sélectionné à [Preset Scope] est [Mode A] ou [Mode B].

Preset Shutter [Off, On]

Lorsque la mémoire de préréglage est lue, choisir si désactiver ou activer la reproduction de la valeur de réglage SHUTTER.

<REMARQUE>

- Ceci est activé uniquement lorsque [Preset Scope] est réglé sur [Mode A].
- Les valeurs SHUTTER sont reproduites uniquement lorsque la fréquence d'images lors de l'enregistrement de la mémoire de préréglage et la fréquence d'images lors de la lecture de la mémoire de préréglage correspondent.

Preset Zoom Mode [Mode A, Mode B]

Cette option permet de sélectionner l'opération de zoom à exécuter lorsque la mémoire préréglée est rappelée.

Mode A	Permet d'effectuer une action de zoom fluide qui correspond au comportement du panoramique horizontal/vertical.
Mode B	Permet d'effectuer une action de zoom à vitesse constante qui correspond au comportement du panoramique horizontal/vertical.

Réglages usine : Mode A

<REMARQUE>

- Cet élément ne peut pas être défini lorsque [Preset PTZ Sync Mode] est sur [On].

Freeze During Preset [Off, On]

Cette option permet d'activer/désactiver la fonction d'arrêt sur images lors de la lecture préréglée.

Lorsqu'elle est réglée sur [On], la lecture préréglée s'effectue avec une image fixe précédant immédiatement le début de l'émission de la lecture préréglée. L'arrêt sur image cesse lorsque la lecture préréglée est terminée.

Réglages usine : Off

Capacité de collaboration [Linkage]

■ Écran des réglages de la production des données de suivi [Tracking Data Output]

Sélectionnez le mode de production des données de suivi et la destination de communication dans le mode IP.

Il est possible de spécifier quatre adresses lorsque le mode IP est activé.

● Setting status

Affiche le mode de production des données de suivi et les destinations en mode IP.



Setting status		
Connection type	Serial	IP(UDP)
	Off	Off
IP out	IP address	Port
1.	192.168.0.111	1111
2.	192.168.0.112	1112
3.	192.168.0.113	1113
4.	192.168.0.114	1114

● Connection type



Connection type	
Camera ID	255 [Del]
Serial	<input type="radio"/> On <input checked="" type="radio"/> Off
IP(UDP)	<input type="radio"/> On <input checked="" type="radio"/> Off
Smart Pan/Tilt/Zoom	<input type="radio"/> On <input checked="" type="radio"/> Off

Camera ID [0 à 255]

Permet de définir l'ID de la caméra pour les données de suivi.

Réglages usine : 255

Serial [On, Off]

Permet de régler la fonction [On] ou [Off] pour la production des données de suivi, telles que Pan/Tilt/Zoom ou d'autres informations provenant du port série (RS-422), synchronisés avec le signal Genlock. (→ page 79)

Lorsque [Serial] est réglé sur [On], un message d'alerte s'affiche. Cliquez sur le bouton [OK] pour activer les paramètres.

Réglages usine : Off

<REMARQUE>

- Les commandes de l'unité de commande de caméra ne sont pas produites depuis le connecteur RS-422 lorsque [Serial] est sur [On].
- Dans les cas suivants, la production des données de suivi peut être retardée ou la valeur peut ne pas être mise à jour.
 - Pendant l'aperçu du menu OSD
 - Lors du rappel de la valeur pré-réglée pendant un rappel pré-réglé en cours
 - Lors de l'exécution AWB/ABB
 - Lorsque l'entrée d'un signal tally rouge ou vert a été modifiée entre Arrêt et Marche
 - Lors de la suppression d'une mémoire pré-réglée
 - Lorsqu'une image produite est inversée (de haut en bas ou gauche-droite)
 - Après le changement de [SCENE]
 - Après le changement de [IRIS]
 - Après le changement de [WHITE BALANCE MODE]
 - Après le changement de chaque élément de [COLOR TEMP SETTING]
 - Après le changement de [Gamma]
 - Après le changement de [MATRIX]
 - Après le changement de [FOCUS MODE]
 - Après le changement de [Zoom Mode]
 - Après le changement de [MAX DIGITAL ZOOM]
 - Après le changement de [DIGITAL EXTENDER]
 - Après le changement entre [FAN SETTING]
 - Après le changement de [Tally]
 - Après le déplacement du contour de recadrage de [Crop Mode]
 - Après le changement de [INSTALL POSITION]
 - Après le changement de [Preset Speed Unit]
 - Lors de l'exécution de [Reset to the default (Except the network settings)] de [Maintenance]

IP(UDP) [On, Off]

Permet de régler la fonction de sortie UDP sur [On] ou [Off] pour la production des données de suivi, telles que Pan/Tilt/Zoom ou d'autres informations provenant de la sortie IP, synchronisés avec le signal Genlock. (→ page 79)

Lorsque [IP(UDP)] est réglé sur [On], un message d'alerte s'affiche. Cliquez sur le bouton [OK] pour activer les paramètres.

Réglages usine : Off

<REMARQUE>

- Lorsque [IP(UDP)] est sur [On], la transmission de la vidéo via IP peut être retardée ou la vidéo peut subir une perte d'image. Nous conseillons de régler [IP(UDP)] sur [Off] pour éviter le retard ou la perte d'image causés par la transmission vidéo via IP.
- Dans les cas suivants, la production des données de suivi peut être retardée ou la valeur peut ne pas être mise à jour.
 - Lors de l'exécution d'une transmission vidéo via IP (M-JPEG/H.264/H.265/RTMP/RTMPS/NDI|NDI|HX/SRT)
 - Lors de l'ouverture d'un écran web (écran du direct [Live] ou l'écran de configuration web [Setup])
 - Pendant l'aperçu du menu OSD
 - Lors du rappel de la valeur préréglée pendant un rappel préréglé en cours
 - Lors de l'exécution AWB/ABB
 - Lorsque l'entrée d'un signal tally rouge ou vert a été modifiée entre Arrêt et Marche
 - Lors de la suppression d'une mémoire préréglée
 - Lorsqu'une image produite est inversée (de haut en bas ou gauche-droite)
 - Après le changement de [SCENE]
 - Après le changement de [IRIS]
 - Après le changement de [WHITE BALANCE MODE]
 - Après le changement de chaque élément de [COLOR TEMP SETTING]
 - Après le changement de [Gamma]
 - Après le changement de [MATRIX]
 - Après le changement de [FOCUS MODE]
 - Après le changement de [Zoom Mode]
 - Après le changement de [MAX DIGITAL ZOOM]
 - Après le changement de [DIGITAL EXTENDER]
 - Après le changement entre [FAN SETTING]
 - Après le changement de [Tally]
 - Après le déplacement du contour de recadrage de [Crop Mode]
 - Après le changement de [INSTALL POSITION]
 - Après le changement de [Preset Speed Unit]
 - Lors de l'exécution de [Reset to the default (Except the network settings)] de [Maintenance]

Invert Pan/Tilt Axis [On, Off]

Permet de définir si inverser les données panoramique/inclinaison pour la sortie dans les données de suivi.

Off	Les données panoramique/inclinaison ne sont pas inversées.
On	Les données panoramique/inclinaison sont inversées pour la sortie.

Réglages usine : Off

● IP out



Output client select [Client 1 à 4]

Permet d'activer ou de désactiver jusqu'à quatre clients pour transférer les données de suivi lorsque [IP(UDP)] est sur [On]. Transfère les données de suivi via UDP, comme Pan/Tilt/Zoom ou d'autres informations, vers les clients activés dans cet écran. Le paramètre est validé avec le bouton [Set].

Réglages usine :

- Client1 : Désactivé
- Client2 : Désactivé
- Client3 : Désactivé
- Client4 : Désactivé

<REMARQUE>

- Désactivez le client qui ne nécessite pas le transfert des données de suivi, car le paquet UDP est transmis vers le client activé à l'intervalle de fréquence du système.
- Lorsque plusieurs clients sont activés, la synchronisation de la transmission du paquet UDP vers le deuxième client et les clients suivants sera toujours retardée par rapport au signal Genlock. (Un retard d'environ 200 à 300 µs se produira pour chaque client. La latence augmentera en fonction de l'état du système ou du réseau de cet appareil.)

Client1 à 4

IP address(IPv4)

Permet de régler l'adresse IP de destination pour transférer les données de suivi telles que Pan/Tilt/Zoom ou d'autres informations via UDP.

Le paramètre est validé avec le bouton [Set].

Réglages usine :

- Client1 : 192.168.0.111
- Client2 : 192.168.0.112
- Client3 : 192.168.0.113
- Client4 : 192.168.0.114

<REMARQUE>

- L'adresse vers laquelle transférer les données de suivi peut uniquement être configurée comme IPv4.
- Un bouquet d'adresses ne peut pas spécifié comme adresse de destination.

Port

Permet de régler le numéro de port de destination pour transférer les données de suivi telles que Pan/Tilt/Zoom ou d'autres informations via UDP.

Le paramètre est validé avec le bouton [Set].

Les numéros de port suivants sont utilisés par l'appareil et ne sont donc pas disponibles.

20, 21, 23, 25, 42, 53, 67, 68, 69, 80, 110, 123, 161, 162, 443, 554, 995, 10669, 10670, 59000 à 61000

Réglages usine :

Client1 : 1111

Client2 : 1112

Client3 : 1113

Client4 : 1114

<REMARQUE>

- Vous ne pouvez pas configurer des clients ayant une combinaison d'au moins deux adresses IP avec des ports dupliqués.

■ Écran de réglage de la connexion Kairos Cloud [Kairos Cloud]

Permet de définir si activer ou désactiver la connexion à Kairos Cloud, sur l'URL du serveur de destination ainsi que sur le compte utilisateur. Le paramètre est validé avec le bouton [Set].

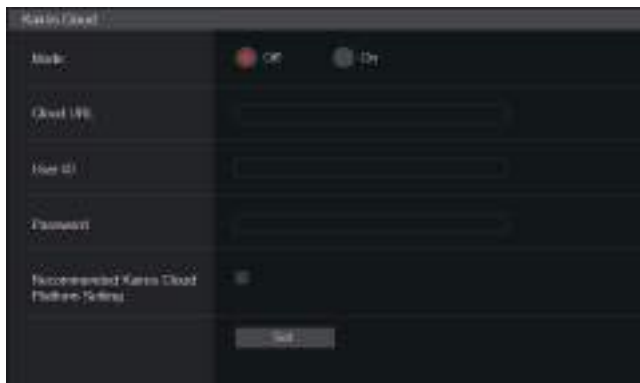

Mode [On, Off]

Permet de définir si connecter cet appareil à Kairos Cloud par le réseau.

Réglages usine : Off

Cloud URL

Définit l'URL du serveur Kairos Cloud à connecter lorsque [Mode] est sur [On].

<REMARQUE>

- Il est possible de saisir une URL de 512 caractères maximum.

User ID

Définit l'ID utilisateur pour la connexion Kairos Cloud lorsque [Mode] est sur [On].

Password

Définit le mot de passe pour la connexion Kairos Cloud lorsque [Mode] est sur [On].

Recommended Kairos Cloud Platform Setting

Change automatiquement les réglages de l'appareil pour les réglages recommandés pour la connexion à Kairos Cloud Platform.

<REMARQUE>

- Après les changements vers les réglages recommandés, l'appareil redémarre automatiquement.

■ Écran du paramètre "Cyclic Synchronous Position Control" [Cyclic Synchronous Position Control]



Destination IP Address

Saisir l'adresse IP du client qui contrôle le "Cyclic Synchronous Position Control".

Réglages usine : 192.168.0.115

Destination Port

Saisir le numéro de port du client qui contrôle le "Cyclic Synchronous Position Control".

Réglages usine : 1115

Source Port

Saisir le numéro de port (numéro de port de cet appareil) pour recevoir les commandes de contrôle du "Cyclic Synchronous Position Control".

Réglages usine : 1116

Mode [On, Off]

Permet d'activer/désactiver le mode "Cyclic Synchronous Position Control". (→ page 178)

<REMARQUE>

- Ce mode est réglé de force sur [Off] si cet appareil est mis hors tension ou s'il passe en mode veille.
- Le contrôle Pan/Tilt normal n'est pas possible lorsque ce mode est sur [On]. (Les commandes du contrôle Pan/Tilt ne marchent pas non plus.)
- Ce mode ne peut pas être réglé sur [On] durant le fonctionnement Pan/Tilt.

Cycle time [8 à 255]

Saisir l'intervalle de transmission de commande (ms) du "Cyclic Synchronous Position Control".

Le signal Prêt est émis par cet appareil à l'intervalle de transmission indiqué ici au client. (→ page 178)

Réglages usine : 16

■ Remarques sur le Contrôle CSP (Cyclic Synchronous Position)

Il s'agit d'un mode de fonctionnement permettant d'effectuer des contrôles Pan/Tilt avec une précision encore plus élevée.

- En permettant à la synchronisation de transmission des commandes du contrôle Pan/Tilt d'être indiquée côté caméra, il est possible que les commandes soient effectuées à des fréquences encore plus courtes (fréquence fixe) qu'auparavant.
- La surcharge causée par les communications TCP est réduite grâce à l'utilisation de l'UDP comme protocole de communication.

Ce qui suit est un aperçu de la séquence de fonctionnement.

- ① Le Contrôle CSP démarre. ([Mode] est mis sur [On])
 - Mettre [Mode] sur [On] à l'aide du navigateur Web ou bien utiliser une commande pour passer [Mode] de [Off] à [On].
 - La commande qui fait passer [Mode] sur [On] concerne les contrôles utilisant les commandes CGI (HTTP). (Il ne s'agit pas d'une commande UDP.)
- ② Cet appareil (la caméra) émet un signal Prêt vers le côté contrôle (le client).
 - Un signal Prêt est émis vers la destination de transmission (côté contrôle/client) indiquée dans [Destination IP Address]/[Destination Port].
 - Les signaux Prêt sont émis à intervalle indiqué dans [Cycle time].
 - Les informations sur l'état requises pour le contrôle Pan/Tilt sont ajoutées à ce signal Prêt pour la transmission.
 - La communication UDP est utilisée.
- ③ Le côté contrôle (client) émet les commandes du contrôle Pan/Tilt vers cet appareil (la caméra).
 - Il est prévu que cette commande de contrôle soit émise immédiatement après la réception du signal Prêt de cet appareil (la caméra).
 - La communication UDP est utilisée.
- ④ Cet appareil (la caméra) effectue les actions Pan/Tilt en fonction des commandes du contrôle Pan/Tilt.

À partir de là, la répétition à la suite des étapes ② à ④ fournira des actions Pan/Tilt encore plus précises.

Séquence de fonctionnement (à titre d'exemple)

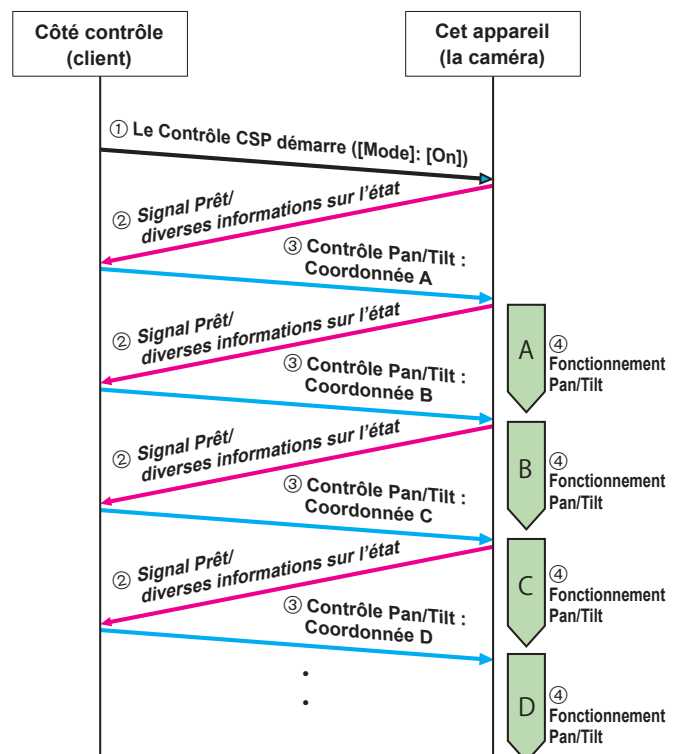

■ Spécifications détaillées de la commande

Ce qui suit décrit les spécifications détaillées de la commande.

① Contrôle CSP début/fin ([On]/[Off] de [Mode])

Les début/fin sont contrôlés par la méthode suivante qui utilise les commandes CGI (communication HTTP).

/cgi-bin/csp_control_mode?mode=0 (Off)

/cgi-bin/csp_control_mode?mode=1 (On)

② Signal Prêt

Les signaux Prêt sont envoyés à l'aide du format de données suivant par communications UDP.

Bloc	Longueur des données	Valeur
<Version>	2 [Byte]	00 01h
<Command Type>	1 [Byte]	02h
<Data Length>	2 [Byte]	00 09h
<Data>	9 [Byte]	<p>Status : 1 [Byte]</p> <p>bit0 : État de la synchronisation du PAN 0 : Synchronisé, 1 : Non synchronisé bit1 : Décélération en fin de PAN 0 : Pas de décélération, 1 : Décélération à la fin bit2 : Contrôle de la vitesse du PAN 0 : OK, 1 : Hors de portée bit3 : Contrôle de l'accélération du PAN 0 : OK, 1 : Hors de portée bit4 : État de la synchronisation du TILT 0 : Synchronisé, 1 : Non synchronisé bit5 : Décélération en fin de TILT 0 : Pas de décélération, 1 : Décélération à la fin bit6 : Contrôle de la vitesse du TILT 0 : OK, 1 : Hors de portée bit7 : Contrôle de l'accélération du TILT 0 : OK, 1 : Hors de portée</p> <p>Taux de la vitesse du PAN (%) : 1 [Byte] Le taux de vitesse indiqué pour la vitesse MAX du PAN (%) : 00 à 64h</p> <p>Taux d'accélération du PAN (%) : 1 [Byte] Le taux d'accélération indiqué pour l'accélération MAX du PAN (%) : 00 à 64h</p> <p>Taux de la vitesse du TILT (%) : 1 [Byte] Le taux de vitesse indiqué pour la vitesse MAX du TILT (%) : 00 à 64h</p> <p>Taux d'accélération du TILT (%) : 1 [Byte] Le taux d'accélération indiqué pour l'accélération MAX du TILT (%) : 00 à 64h</p> <p>Position cible PAN : 2 [Byte] 2D 09h : CCW Limit : 80 00h : Center : D2 F5h : CW Limit</p> <p>Position cible TILT : 2 [Byte] 1C 71h : UP Limit : 80 00h : Center : 8E 38h : DOWN Limit</p>

③ Commandes du contrôle Pan/Tilt

Les commandes du contrôle Pan/Tilt sont envoyées en utilisant le format de données suivant par communications UDP.

Bloc	Longueur des données	Valeur
<Version>	2 [Byte]	00 01h
<Command Type>	1 [Byte]	01h
<Data Length>	2 [Byte]	00 04h
<Data>	4 [Byte]	<p>Position cible PAN : 2 [Byte] 2D 09h : CCW Limit : 80 00h : Center : D2 F5h : CW Limit</p> <p>Position cible TILT : 2 [Byte] 1C 71h : UP Limit : 80 00h : Center : 8E 38h : DOWN Limit</p>

Écran de gestion des utilisateurs [User mng.]

Les utilisateurs et ordinateurs personnels (adresse IP) pouvant accéder à l'appareil depuis des ordinateurs personnels ou des terminaux mobiles sont enregistrés dans l'écran de gestion des utilisateurs [User mng.]. L'écran de gestion des utilisateurs [User mng.] est constitué de [User auth.] et de [Host auth.].

■ Écran d'authentification de l'utilisateur [User auth.]

Cliquer sur [User auth.] de l'écran de gestion des utilisateurs [User mng.].

Configurer les paramètres d'autorisation aux utilisateurs pour les ordinateurs personnels et les terminaux mobiles pouvant accéder à l'appareil.

Jusqu'à 9 utilisateurs peuvent être enregistrés.

<REMARQUE>

- Si l'authentification de l'utilisateur depuis la même adresse IP (ordinateur personnel) échoue à plus de 8 reprises sur une période de 30 secondes, l'accès à l'appareil sera désactivé pendant un certain temps.

● Setting status

Les paramètres d'authentification de l'utilisateur et la méthode d'authentification de l'utilisateur actuels s'affichent. Les informations de compte enregistrées actuellement s'affichent également.

Setting status	
User auth.	Authentication
Off	Digest
	User name
	Access level
1.	admin Administrator

● Mode



User auth. [On, Off]

L'authentification de l'utilisateur est fixée à [On] ou [Off] ici.

Le paramètre est validé avec le bouton [Set].

Réglages usine : Off

Authentication [Basic, Digest]

Déterminer la méthode d'authentification de l'utilisateur à employer.

Le paramètre est validé avec le bouton [Set].

Basic	Utiliser l'authentification de base.
Digest	Utiliser l'authentification digest.

Réglages usine : Digest

Wait time mode [Mode1, Mode2]

Permet de définir le mode de temps d'attente pour saisir une nouvelle fois l'authentification de l'utilisateur après un échec afin de contrôler l'appareil depuis un ordinateur ou un contrôleur Panasonic.

Mode1	Le temps d'attente entre deux saisies est plus long qu'avec le [Mode2]. Ceci est le réglage recommandé si la sécurité est la priorité.
Mode2	Le temps d'attente entre deux saisies est plus court. Ceci est le réglage recommandé si l'optimisation du fonctionnement est la priorité.

Réglages usine : Mode1

<REMARQUE>

- En utilisant le contrôleur Panasonic (AW-RP150, AW-RP60), régler [Wait time mode] sur [Mode2] pour utiliser l'authentification Digest. La fluidité du fonctionnement peut être diminuée lorsque [Wait time mode] est réglé sur [Mode1].

● Add user

User name

[1 à 32 caractères]

Le nom d'utilisateur est saisi ici.

Le paramètre est validé avec le bouton [Set].

- Les caractères suivants peuvent être affichés.

Caractères numériques	0123456789
Caractères alphabétiques (majuscules et minuscules)	ABCDEFGHIJKLMNOPQRSTUVWXYZabcdefghijklmnopqrstuvwxyz
Symboles	!\$%'()*+,-./?:@[]^_`~

Password

Retype password

[4 à 32 caractères]

Le mot de passe est saisi ici.

Le paramètre est validé avec le bouton [Set].

Access level [1.Administrator, 2.Camera control]

Permet de sélectionner le niveau d'accès de l'utilisateur.

Le paramètre est validé avec le bouton [Set].

1.Administrator	Ce niveau d'accès permet à l'utilisateur d'accéder à toutes les opérations possibles de l'appareil.
2.Camera control	Ce niveau d'accès permet seulement à l'utilisateur d'utiliser l'écran [Live].

Réglages usine : 1.Administrator

● Delete user

Permet de supprimer les comptes d'utilisateur enregistrés sur l'appareil. Vous pouvez effacer des utilisateurs sélectionnés en cliquant sur la touche [Delete] sur le côté droit.

■ Écran d'authentification de l'hôte [Host auth.]

Cliquer sur [Host auth.] de l'écran de gestion des utilisateurs [User mng.].

Configurer les paramètres d'authentification de l'hôte limitant l'accès d'ordinateurs personnels (adresses IP) à l'appareil.

● Setting status

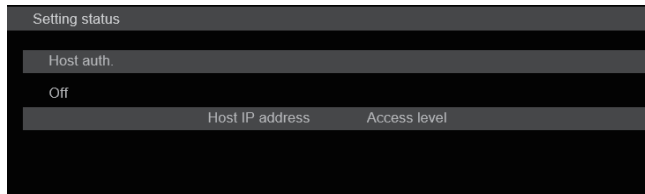

Host auth.

Affiche les paramètres d'authentification de l'hôte.

Host IP address

Affiche l'adresse IP de l'hôte.

Access level

Affiche le niveau d'accès de l'hôte.

● Mode

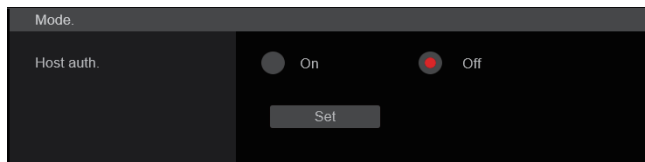

Host auth. [On, Off]

L'authentification de l'hôte est fixée à [On] ou [Off] ici. Le paramètre est validé avec le bouton [Set].

Réglages usine : Off

● Add host

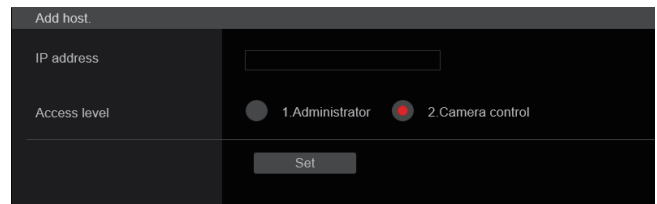

IP address

L'adresse IP de l'ordinateur personnel à partir duquel l'accès à la caméra est permis est saisi ici. Le nom de l'hôte ne peut pas être saisi en tant qu'adresse IP.

<REMARQUE>

- Quand "IP address/subnet mask length" est saisi, les ordinateurs personnels autorisés à accéder à la caméra peuvent se voir limités à un sous-réseau en fonction des sous-réseaux. Si, par exemple, "192.168.0.1/24" a été saisi et que l'option [2. Camera control] a été sélectionnée dans le paramètre [Access level], les ordinateurs personnels de "192.168.0.1" à "192.168.0.254" pourront accéder à la caméra avec le niveau d'accès [2. Camera control].
- Si une adresse IP déjà enregistrée est saisie et que le bouton [Set] est cliqué, l'information d'hôte sera écrasée.

Access level [1.Administrator, 2.Camera control]

Permet de sélectionner le niveau d'accès de l'hôte.

Le paramètre est validé avec le bouton [Set].

1.Administrator	Ce niveau d'accès permet à l'utilisateur d'accéder à toutes les opérations possibles de l'appareil.
2.Camera control	Ce niveau d'accès permet d'afficher les images et de contrôler l'appareil. L'appareil ne peut pas être réglé.

Réglages usine : 2.Camera control

● Delete host

Permet de supprimer les informations de l'hôte enregistrées sur l'appareil.

Il est possible de supprimer les informations de l'hôte sélectionné en cliquant sur le bouton [Delete] à droite.



Écran de configuration du réseau [Network]

Configurer les paramètres du réseau sur l'écran de configuration du réseau [Network].

L'écran de configuration du réseau [Network] est constitué de [Network] et [Advanced].

■ Écran de configuration du réseau [Network]

Cliquer sur [Network] sur l'écran de configuration Réseau [Network]. Effectuer les réglages sur les pages des éléments.

Les informations suivantes sont nécessaires pour configurer les paramètres réseau. Consulter l'administrateur réseau ou le fournisseur de service Internet.

- Adresse IP
- Masque de sous-réseau
- Passerelle par défaut (si utilisation d'une passerelle par défaut ou d'un routeur)
- HTTP port
- Adresses primaire et secondaire du serveur DNS (si utilisation du DNS), domaine



<REMARQUE>

- Si le sous-réseau de l'adresse IP définie pour LAN, SFP+ et USB est dupliqué, la connectivité réseau de l'appareil ne peut pas être garantie, en conséquence prendre manuellement note des adresses IP définies et des adresses IP attribuées par le DHCP.
- Lors de la connexion à des adresses IP ayant des sous-réseaux différents, régler la métrique de l'interface à utiliser sur la valeur minimale.
Par exemple, lors de la connexion à des adresses IP où le nom de domaine a été résolu, régler la métrique de l'interface à utiliser sur la valeur minimale.
- Lorsque la transmission multidiffusion doit être utilisée, régler la métrique de l'interface à utiliser sur la valeur minimale.
- Les transmissions multidiffusion autres qu'avec la fonction Media over IP en utilisant l'interface SFP+ sont impossibles.
- Si le même sous-réseau a été défini et qu'il n'est pas possible d'accéder à cet appareil, définir une adresse IP ayant un sous-réseau différent avec l'outil EasyIP Setup, puis revoir une nouvelle fois les réglages à partir de la page Web.
- Si les valeurs métriques sont réglées sur les mêmes valeurs pour chaque interface, la connectivité réseau de l'appareil ne peut pas être garantie, en conséquence prendre note des adresses IP définies manuellement et des adresses IP attribuées par le DHCP.

● LAN

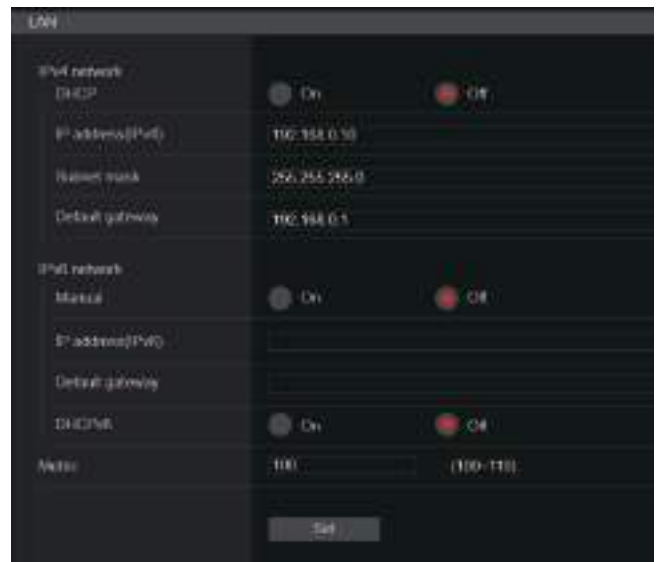

IPv4 network

DHCP [On, Off]

Sélectionner la méthode de configuration de l'adresse IP.

Réglages usine : Off

<REMARQUE>

- Lorsque [DHCP] est réglé sur [On], la configuration automatique de l'adresse IP (AUTO IP) du AW-RP150/AW-RP60 ne peut pas être utilisée.

IP address(IPv4)

Saisir ici l'adresse IP de l'appareil si la fonction DHCP ne doit pas être utilisée. Saisir une adresse qui ne va pas dupliquer une adresse IP existante déjà attribuée à un ordinateur personnel ou une autre caméra de réseau.

Réglages usine : 192.168.0.10

<REMARQUE>

- Il n'est pas possible d'utiliser plusieurs adresses IP même si la fonction DHCP est utilisée. Pour en savoir plus sur les paramètres du serveur DHCP, s'adresser à l'administrateur du réseau.

Subnet mask

Saisir ici le masque de sous-réseau de l'appareil si la fonction DHCP ne doit pas être utilisée.

Réglages usine : 255.255.255.0

Default gateway

Saisir ici la passerelle par défaut de l'appareil si la fonction DHCP ne doit pas être utilisée.

Réglages usine : 192.168.0.1

<REMARQUE>

- Il n'est pas possible d'utiliser plusieurs adresses IP pour la passerelle par défaut, même si la fonction DHCP est utilisée. Pour en savoir plus sur les paramètres du serveur DHCP, s'adresser à l'administrateur du réseau.

IPv6 network

Manual [On, Off]

Activer/désactiver la configuration manuelle de l'adresse IPv6.

On	Saisir manuellement l'adresse IPv6.
Off	Désactiver la saisie manuelle de l'adresse IPv6.

Réglages usine : Off

IP address(IPv6)

Lorsque [Manual] est réglé sur [On], l'adresse IPv6 doit être saisie manuellement.

Veiller à saisir une adresse unique par rapport aux autres dispositifs.

<REMARQUE>

- Pour se connecter à une adresse IP qui a été spécifiée manuellement à travers un routeur, utiliser un routeur compatible IPv6 et activer la fonction de configuration automatique pour l'adresse IPv6. Veiller à configurer une adresse IPv6 qui comprend les informations de préfixe fournies par le routeur compatible IPv6. Pour en savoir plus, se reporter au mode d'emploi du routeur.
- L'adresse locale de lien ne peut pas être définie.

Default gateway

Lorsque [Manual] est réglé sur [On] pour [IPv6 network], saisir la passerelle par défaut pour le réseau IPv6 de l'appareil.

Réglages usine : vide

- Il n'est pas possible de définir la passerelle par défaut lorsque [DHCPv6] est sur [On].

DHCPv6 [On, Off]

Activer/désactiver la fonction DHCP pour IPv6.

Configurer le serveur DHCP de telle sorte que la même adresse IP ne soit pas paramétrée pour un ordinateur personnel n'utilisant la fonction DHCP ou pour d'autres caméras du réseau. Pour en savoir plus sur les paramètres du serveur, s'adresser à l'administrateur du réseau.

On	Utiliser la fonction DHCP pour IPv6.
Off	Ne pas utiliser la fonction DHCP pour IPv6.

Réglages usine : Off

Metric [100 à 110]

Permet de définir la priorité de l'interface LAN pour cet appareil.

Les paquets sont émis en priorité vers l'interface ayant le plus petit numéro par rapport à la valeur définie dans [SFP+]/[USB].

Réglages usine : 100

● SFP+



<REMARQUE>

- Ceci ne peut pas être réglé lorsque [Basic Config] – [SFP+ Mode] est sur [12G Output].

IPv4 network

DHCP [On, Off]

Permet de sélectionner la méthode de réglage de l'adresse IP.

Réglages usine : Off

<REMARQUE>

- Lorsque [DHCP] a été réglé sur [On], il n'est pas possible d'utiliser le réglage automatique de l'adresse IP (AUTO IP) depuis AW-RP150 ou AW-RP60.

IP address(IPv4)

Lorsque la fonction DHCP n'est pas utilisée, saisir l'adresse IP de l'appareil. Faire en sorte que les adresses ne dupliquent pas les adresses IP de l'ordinateur personnel ou des autres caméras du réseau.

Réglages usine : 192.168.0.10

<REMARQUE>

- Même lorsque la fonction DHCP est utilisée, il n'est pas possible d'utiliser plusieurs adresses IP. Consulter l'administrateur réseau concernant les réglages du serveur DHCP.

Subnet mask

Lorsque la fonction DHCP n'est pas utilisée, saisir le masque de sous-réseau de l'appareil.

Réglages usine : 255.255.255.0

Default gateway

Lorsque la fonction DHCP n'est pas utilisée, saisir la passerelle par défaut de l'appareil.

Réglages usine : 192.168.0.1

<REMARQUE>

- Même lorsque la fonction DHCP est utilisée, il n'est pas possible d'utiliser plusieurs adresses IP avec la passerelle par défaut. Consulter l'administrateur réseau concernant les réglages du serveur DHCP.

Metric [100 à 110]

Permet de définir la priorité de l'interface SFP+ pour cet appareil.

Les paquets sont émis en priorité vers l'interface ayant le plus petit numéro par rapport à la valeur définie dans [LAN]/[USB].

Réglages usine : 103

● USB

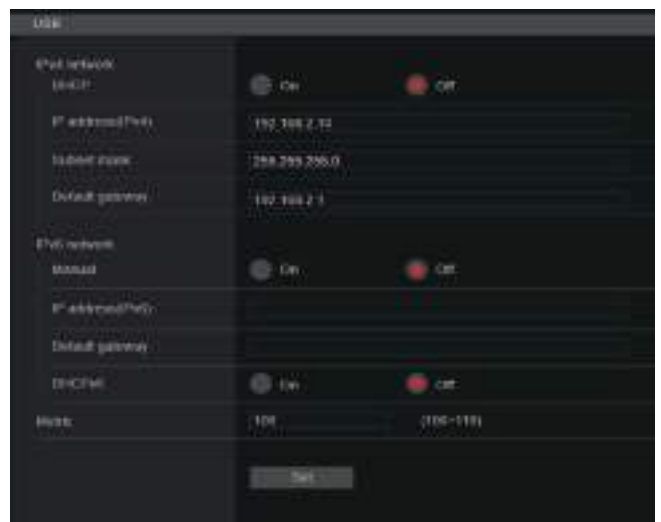

IPv4 network

DHCP [On]

Sélectionner la méthode de configuration de l'adresse IP.

Réglages usine : Off

<REMARQUE>

- Lorsque [DHCP] est réglé sur [On], la configuration automatique de l'adresse IP (AUTO IP) du AW-RP150/AW-RP60 ne peut pas être utilisée.

Configurations de l'écran web (suite)

IP address(IPv4)

Lorsque la fonction DHCP n'est pas utilisée, saisir l'adresse IP de l'appareil. Faire en sorte que les adresses ne dupliquent pas les adresses IP de l'ordinateur personnel ou des autres caméras du réseau.

Réglages usine : 192.168.3.10

<REMARQUE>

- Même lorsque la fonction DHCP est utilisée, il n'est pas possible d'utiliser plusieurs adresses IP. Consulter l'administrateur réseau concernant les réglages du serveur DHCP.

Subnet mask

Lorsque la fonction DHCP n'est pas utilisée, saisir le masque de sous-réseau de l'appareil.

Réglages usine : 255.255.255.0

Default gateway

Lorsque la fonction DHCP n'est pas utilisée, saisir la passerelle par défaut de l'appareil.

Réglages usine : 192.168.3.1

<REMARQUE>

- Même lorsque la fonction DHCP est utilisée, il n'est pas possible d'utiliser plusieurs adresses IP avec la passerelle par défaut. Consulter l'administrateur réseau concernant les réglages du serveur DHCP.

IPv6 network

Manual [On, Off]

Activer/désactiver la configuration manuelle de l'adresse IPv6.

On	Saisir manuellement l'adresse IPv6.
Off	Désactiver la saisie manuelle de l'adresse IPv6.

Réglages usine : Off

IP address(IPv6)

Lorsque [Manual] est réglé sur [On], l'adresse IPv6 doit être saisie manuellement.

Veiller à saisir une adresse unique par rapport aux autres dispositifs.

<REMARQUE>

- Pour se connecter à une adresse IP qui a été spécifiée manuellement à travers un routeur, utiliser un routeur compatible IPv6 et activer la fonction de configuration automatique pour l'adresse IPv6. Veiller à configurer une adresse IPv6 qui comprend les informations de préfixe fournies par le routeur compatible IPv6. Pour en savoir plus, se reporter au mode d'emploi du routeur.
- L'adresse locale de lien ne peut pas être définie.

Default gateway

Lorsque [Manual] est réglé sur [On] pour [IPv6 network], saisir la passerelle par défaut pour le réseau IPv6 de l'appareil.

Réglages usine : vide

- Il n'est pas possible de définir la passerelle par défaut lorsque [DHCPv6] est sur [On].

DHCPv6 [On, Off]

Activer/désactiver la fonction DHCP pour IPv6.

Configurer le serveur DHCP de telle sorte que la même adresse IP ne soit pas paramétrée pour un ordinateur personnel n'utilisant la fonction DHCP ou pour d'autres caméras du réseau. Pour en savoir plus sur les paramètres du serveur, s'adresser à l'administrateur du réseau.

On	Utiliser la fonction DHCP pour IPv6.
Off	Ne pas utiliser la fonction DHCP pour IPv6.

Réglages usine : Off

Metric [100 à 110]

Permet de définir la priorité de l'interface USB pour cet appareil.

Les paquets sont émis en priorité vers l'interface ayant le plus petit numéro par rapport à la valeur définie dans [LAN]/[SFP+].

Réglages usine : 109

● DNS



DNS [Auto, Manual]

Permet de sélectionner la méthode de réglage du serveur DNS. Consulter l'administrateur système concernant les réglages.

Réglages usine : Manual

Primary server address

Secondary server address

Permet de saisir l'adresse IPv4/IPv6 du serveur DNS.

Consulter l'administrateur système concernant les adresses IPv4/IPv6 pour le serveur DNS.

● Domain

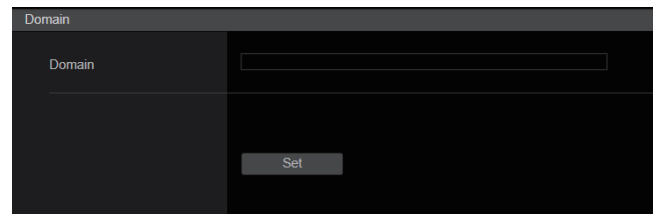

Domain

Permet de définir le domaine auquel appartient cet appareil.

● Common (pour IPv6/IPv4)



HTTP port [1 à 65535]

Les numéros de port sont attribués séparément.

Les numéros de port suivants sont utilisés par l'appareil et ne sont donc pas disponibles.

20, 21, 23, 25, 42, 53, 67, 68, 69, 110, 123, 161, 162, 443, 546, 547, 554, 995, 5960 à 5985, 7960 à 8060, 10669, 10670, 11900, 59000 à 61000

Réglages usine : 80

Configurations de l'écran web (suite)

Max RTP packet size [Unlimited-1500byte, Limited-1280byte]

Déterminer si la taille des paquets RTP envoyés par la caméra à l'aide de RTP pour visualiser les images doit être limitée.

Unlimited-1500byte	Illimitée (1500 octets)
Limited-1280byte	Limitée (1280 octets)

Réglages usine : Unlimited-1500byte

Normalement, il est recommandé d'utiliser le paramètre par défaut [Unlimited-1500byte].

Sélectionner [Limited-1280byte] lorsque la taille du paquet de la ligne de communication utilisée est limitée. Pour de plus amples détails concernant la taille maximale du paquet des lignes de communication, s'adresser à l'administrateur réseau.

HTTP max segment size (MSS) [Unlimited(1460byte), Limited(1280byte), Limited(1024byte)]

Sélectionner si la taille maximale des segments (MSS) transmis par la caméra à l'aide de HTTP lors d'une visualisation des images doit être limitée.

Unlimited(1460byte)	Illimitée (1460 octets)
Limited(1280byte)	Limitée (1280 octets)
Limited(1024byte)	Limitée (1024 octets)

Réglages usine : Unlimited(1460byte)

Il est normalement recommandé d'utiliser le réglage par défaut. Sélectionner [Limited(1024byte)]/[Limited(1280byte)] lorsque la taille maximale de segment (MSS) de la ligne de communication utilisée est limitée. Pour de plus amples détails concernant la taille maximale de segment (MSS) des lignes de communication, s'adresser à votre administrateur réseau.

Easy IP Setup accommodate period [20min, Unlimited]

Définit le temps autorisé pour les opérations de réglage du réseau depuis EasyIP Setup Tool Plus. Il est possible de choisir entre [20min] à partir du moment où cet appareil a été démarré ou [Unlimited].

20min	Permet les opérations de réglage de la caméra sur EasyIP Setup Tool Plus pendant seulement 20 minutes après le démarrage de cet appareil.
Unlimited	Permet les opérations de réglage de la caméra sur EasyIP Setup Tool Plus pendant un temps indéfini.

Réglages usine : 20min

<REMARQUE>

- L'affichage de la caméra est activé en permanence sur EasyIP Setup Tool Plus et l'écran de celle-ci peut être ouvert.
- Pour de plus amples détails concernant les paramètres d'adresse de chaque serveur, s'adresser à votre administrateur réseau.
- Le port transmettant la fonction convertir une adresse IP globale en adresse IP privée, incluant "static IP masquerade" et "network address translation (NAT)". Cette fonction est définie pour le routeur.
- Pour accéder à la caméra via internet après l'avoir connectée à un routeur, il sera nécessaire de définir un numéro de port HTTP individuel pour chaque caméra du réseau et de convertir l'adresse à l'aide de la fonction de transfert de port du routeur. Pour en savoir plus, se reporter au mode d'emploi du routeur.

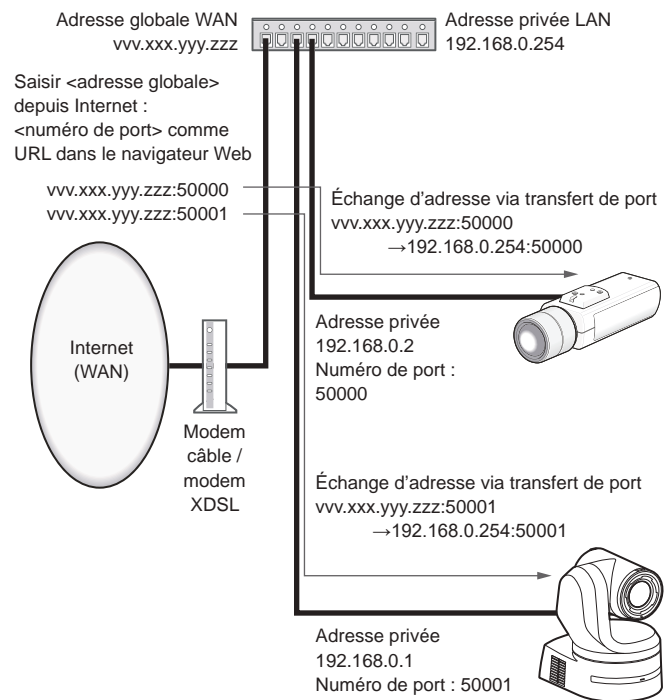

■ Écran de configuration du réseau avancée [Advanced]

Cliquer sur [Advanced] dans l'écran de configuration réseau [Network]. Les paramètres relatifs aux fonctions NTP et HTTPS sont effectués ici.

Cliquer sur les liens de chaque option pour accéder à la page de configuration correspondante.

● NTP

Les paramètres relatifs à l'adresse de serveur NTP et au numéro de port sont effectués ici.

Le paramètre est validé avec le bouton [Set].

NTP	
Synchronization with NTP	<input type="radio"/> On <input checked="" type="radio"/> Off
NTP server address setting	Manual
NTP server address	<input type="text"/>
NTP port	<input type="text" value="123"/> (1-65535)
Time adjustment interval	<input type="text" value="1h"/>
<input type="button" value="Set"/>	

Synchronization with NTP [On, Off]

On	L'heure ajustée automatiquement via la synchronisation avec le serveur NTP sert d'heure standard de l'appareil.
Off	L'heure réglée sur l'écran Date & heure [Date&Time] sera utilisée comme heure standard de cet appareil.

Réglages usine : Off

Configurations de l'écran web (suite)

NTP server address setting [Auto, Manual]

Sélectionner la méthode d'acquisition de l'adresse de serveur NTP.

Auto	Obtient du serveur DHCP l'adresse de serveur NTP.
Manual	Paramétrer l'adresse en saisissant l'adresse de serveur NTP dans [NTP server address].

Réglages usine : Manual

<REMARQUE>

- Pour obtenir du serveur DHCP l'adresse de serveur NTP, [DHCP] ou [DHCPv6] doivent être réglés sur [On] dans [Network] de l'écran de configuration du réseau [Network]. (→ page 182)

NTP server address

Lorsque [Manual] est sélectionné dans [NTP server address setting], saisir l'adresse IP ou le nom d'hôte du serveur NTP.

Nombre maximal de caractères	1 à 128 caractères
Caractères utilisables	Caractères alphanumériques, symboles : . _ -

Réglages usine : vide

<REMARQUE>

- Pour saisir le nom d'hôte [NTP server address], l'option [DNS] doit être sélectionnée dans [Network] de l'écran de configuration du réseau [Network]. (→ page 182)
- Ceci ne fonctionne pas si l'adresse locale de lien est définie dans [NTP server address].

NTP port [1 à 65535]

Saisir le numéro de port du serveur NTP.

Les numéros de port suivants sont utilisés par l'appareil et ne sont donc pas disponibles.

20, 21, 23, 25, 42, 53, 67, 68, 69, 80, 110, 161, 162, 443, 546, 547, 554, 995, 5960 à 5985, 7960 à 8060, 10669, 10670, 11900, 59000 à 61000

Réglages usine : 123

Time adjustment interval [1h à 24h]

Sélectionner l'intervalle (1 à 24 heures par incréments d'une heure) pour obtenir l'heure depuis le serveur NTP.

Réglages usine : 1h

● HTTPS

Utiliser la fonction HTTPS active le cryptage de l'accès à la caméra et améliore la sécurité des communications.

Le paramètre est validé avec le bouton [Set].

Voir la page 192 pour avoir des détails sur la méthode de configuration HTTPS.



CRT key generate

Une clé CRT (clé de chiffrement SSL) est générée par HTTPS.

Pour générer une clé CRT, cliquer sur la touche [Execute] pour afficher la boîte de dialogue [CRT key generate].

Pour plus de détails, consultez "Génération d'une clé CRT (clé de chiffrement SSL)" (→ page 193).

Self-signed Certificate - Generate

Un certificat de sécurité auto-signé est généré par HTTPS. (Certificat auto-signé)

Pour générer un certificat auto-signé (certificat de sécurité), cliquer sur la touche [Execute] pour afficher la boîte de dialogue [Self-signed Certificate - Generate] et effectuer l'opération.

Pour plus de détails, consultez "Génération d'un certificat auto-signé (certificat de sécurité)" (→ page 193).

Self-signed Certificate - Information

Cette option permet d'afficher les informations relatives au certificat auto-signé (certificat de sécurité).

Lorsque vous cliquez sur la touche [Confirm], le contenu enregistré du certificat auto-signé généré (certificat de sécurité) est affiché dans la boîte de dialogue [Self-signed Certificate - Confirm].

Cliquer sur la touche [Delete] pour effacer le certificat auto-signé généré (certificat de sécurité).

CA Certificate - Generate Certificate Signing Request

Lorsque vous utilisez comme certificat de sécurité pour HTTPS un certificat de sécurité délivré par une autorité de certification (CA), un demande de signature de certificat (CSR) est générée pour être soumise à cette même autorité de certification (CA).

Pour générer une demande de signature de certificat (CSR), cliquer sur la touche [Execute] pour afficher la boîte de dialogue [CA Certificate - Generate Certificate Signing Request] et effectuer l'opération.

Pour plus de détails, consultez "Génération d'un Certificate Signing Request (CSR) (demande de signature de certificat)" (→ page 194).

CA Certificate - CA Certificate install

Cette option permet d'afficher les informations relatives aux certificats de serveur (certificats de sécurité) délivrés par une autorité de certification (CA) et déjà installés ou sur le point de l'être.

Dans la boîte de dialogue [File Open] affichée en cliquant sur la touche [Select], sélectionner le fichier du certificat de serveur (certificat de sécurité) délivré par l'autorité de certification (CA), puis cliquer sur la touche [Execute] pour installer ce même certificat de serveur (certificat de sécurité).

Si le certificat de serveur (certificat de sécurité) est installé, son nom de fichier s'affichera.

Pour plus de détails, consultez "Installation d'un Certificat Serveur" (→ page 195).

CA Certificate - Information

Cette option permet d'afficher les informations relatives au certificat de serveur (certificat de sécurité).

Lorsque vous cliquez sur la touche [Confirm], le contenu enregistré du certificat de serveur (certificat de sécurité) installé est affiché dans la boîte de dialogue [Server Certificate - Confirm]. Si le certificat de serveur (certificat de sécurité) n'est pas installé, le contenu de la demande de signature de certificat (CSR) générée est affiché. Cliquer sur la touche [Delete] pour effacer le certificat de serveur (certificat de sécurité) installé.

<REMARQUE>

- Pour supprimer un certificat serveur (certificat de sécurité) activé, vérifier s'il existe une copie de sauvegarde de ce certificat sur l'ordinateur ou le support d'enregistrement. Un certificat serveur (certificat de sécurité) sera nécessaire pour le réinstaller.

Connexion [HTTP, HTTPS]

Cette option configure la méthode de connexion à l'appareil.

HTTP	Seule une connexion HTTP est possible.
HTTPS	Seule une connexion HTTPS est possible.

Réglages usine : HTTP

Pour plus de détails, consultez "Paramétrer la méthode de connexion" (→ page 196).

<REMARQUE>

- Lors de l'utilisation d'une connexion HTTPS, la connexion réseau avec l'AW-RP120, l'AW-RP50 et l'AK-HRP200 sera désactivée.

HTTPS port [1 à 65535]

Le numéro de port à utiliser avec HTTPS est défini ici.

Les numéros de port suivants sont utilisés par l'appareil et ne sont donc pas disponibles.

20, 21, 23, 25, 42, 53, 67, 68, 69, 80, 110, 123, 161, 162, 546, 547, 554, 995, 5960 à 5985, 7960 à 8060, 10669, 10670, 11900, 59000 à 61000

Réglages usine : 443

<REMARQUE>

- Cet appareil redémarrera si la méthode de connexion est modifiée.
- En utilisant un certificat auto-signé :
 - Un écran d'avertissement s'affiche lors du premier accès à la caméra via HTTPS. Installer le certificat auto-signé (certificat de sécurité) sur l'ordinateur en suivant les consignes à l'écran. (→ page 197)
- En utilisant un certificat serveur :
 - Installer au préalable le certificat racine ou un certificat intermédiaire de l'autorité de certification (AC) sur le navigateur web. Suivre les procédures de l'autorité de certification (AC) pour obtenir et installer les certificats racine et intermédiaires.
- Lorsque vous accédez à la caméra via HTTPS, il se peut que la vitesse d'affichage et la fréquence d'images du film soient réduites.
- Lorsque vous accédez à la caméra via HTTPS, il se peut que l'affichage des images prenne un certain temps.
- Lorsque vous accédez à la caméra via HTTPS, il se peut que les images soient troublées et que le son soit interrompu.
- Le nombre maximal de caméras pouvant être connectées simultanément dépend de la taille maximale d'image et du format de distribution.

HTTPS mode [TLS1.0/1.1/1.2/1.3, TLS1.2, TLS1.3]

Ceci permet de régler le protocole de chiffrement lors de l'accès de la caméra par HTTPS.

TLS1.0/1.1/1.2/1.3	Permet la connexion TLS1.0/1.1/1.2/1.3 lorsque le HTTPS est activé.
TLS1.2	Permet la connexion TLS1.2 lorsque le HTTPS est activé.
TLS1.3	Permet la connexion TLS1.3 lorsque le HTTPS est activé.

Réglages usine : TLS1.2

Configurations de l'écran web (suite)

● RTSP

La configuration des paramètres relatifs à la fonction RTSP s'effectue ici. La fonction RTSP définit le port de transmission RTSP et le "RTSP request URL" (URL de requête RTSP) utilisés pendant la transmission de l'image IP.

Le paramètre est validé avec le bouton [Set].

RTSP	
RTSP port	554 (1-65535)
RTSP request URL H.264(1)	MediaInput/h264/stream_1
RTSP request URL H.264(2)	MediaInput/h264/stream_2
RTSP request URL H.264(3)	MediaInput/h264/stream_3
RTSP request URL H.264(4)	MediaInput/h264/stream_4
RTSP request URL H.265(1)	MediaInput/h265/stream_1
Set	

RTSP port [1 à 65535]

Règle le numéro du port de réception RTSP.

Les numéros de port suivants sont utilisés par l'appareil et ne sont donc pas disponibles.

20, 21, 23, 25, 42, 53, 67, 68, 69, 80, 110, 123, 161, 162, 443, 546, 547, 995, 5960 à 5985, 7960 à 8060, 10669, 10670, 11900, 59000 à 61000

Réglages usine : 554

RTSP request URL

Définit l'URL pour RTSP lors de requêtes de transmission d'image IP à l'appareil.

RTSP request URL H.264(1)	URL de RTSP pour la transmission d'image H.264(1)
RTSP request URL H.264(2)	URL de RTSP pour la transmission d'image H.264(2)
RTSP request URL H.264(3)	URL de RTSP pour la transmission d'image H.264(3)
RTSP request URL H.265(1)	URL de RTSP pour la transmission d'image H.265(1)
RTSP request URL H.265(2)	URL de RTSP pour la transmission d'image H.265(2)

Réglages usine :

RTSP request URL H.264(1)	MediaInput/h264/stream_1
RTSP request URL H.264(2)	MediaInput/h264/stream_2
RTSP request URL H.264(3)	MediaInput/h264/stream_3
RTSP request URL H.265(1)	MediaInput/h265/stream_1
RTSP request URL H.265(2)	MediaInput/h265/stream_2

- Jusqu'à 255 caractères peuvent être saisis.
- Les caractères suivants peuvent être affichés.

Caractères numériques	0123456789
Caractères alphabétiques (majuscules et minuscules)	ABCDEFGHIJKLMNOPQRSTUVWXYZabcdefghijklmnopqrstuvwxyz
Symboles	/ - _

<REMARQUE>

- Les paramètres "RTSP request URL" ne peuvent pas partager un même URL.

● SNMP

Effectuer les réglages relatifs à la fonctionnalité SNMP. Il est possible de vérifier l'état de l'appareil en utilisant le gestionnaire SNMP pour se connecter.

Le paramètre est validé avec le bouton [Set].

SNMP [On, Off]

Permet de définir si utiliser la fonction SNMP.

Réglages usine : Off

User name

Permet de définir le nom d'utilisateur utilisé pour l'authentification de l'utilisateur.

Il faut indiquer le même nom d'utilisateur défini ici dans le gestionnaire SNMPv3.

Nombre maximal de caractères	0 à 32 caractères
Caractères non utilisables	Double octet

Authentication

Permet de définir l'algorithme utilisé pour l'authentification de l'utilisateur.

MD5	MD5 est utilisé comme algorithme pour l'authentification de l'utilisateur.
SHA1	SHA1 est utilisé comme algorithme pour l'authentification de l'utilisateur.

Réglages usine : SHA1

Encryption method

Permet de régler la méthode de chiffrement utilisée pour les communications.

DES	DES est utilisé comme méthode de communication chiffrée pour SNMPv3.
AES	AES est utilisé comme méthode de communication chiffrée pour SNMPv3.

Réglages usine : AES

Password

Permet de définir le mot de passe utilisé pour l'authentification de l'utilisateur. Il faut indiquer le même mot de passe défini ici dans le gestionnaire SNMPv3.

Nombre maximal de caractères	Lorsque [Authentication] est réglé sur [MD5] : 8 à 16 caractères Lorsque [Authentication] est réglé sur [SHA1] : 8 à 20 caractères
Caractères non utilisables	Double octet

Configurations de l'écran web (suite)

System name

Saisir le nom du dispositif utilisé pour gérer cet appareil en utilisant la fonctionnalité SNMP.

Nombre maximal de caractères	0 à 32 caractères
Caractères non utilisables	Double octet

Location

Permet de définir l'emplacement où cet appareil a été installé.

Nombre maximal de caractères	0 à 32 caractères
Caractères non utilisables	Double octet

Contact

Saisir ici l'adresse électronique ou le numéro de téléphone de l'administrateur.

Nombre maximal de caractères	0 à 255 caractères
Caractères non utilisables	Double octet

● TSL5.0

Effectuer les réglages relatifs au protocole TSL version 5.0. Définir les informations nécessaires pour contrôler les comptages de cet appareil depuis un dispositif qui prend en charge le protocole TSL5.0 avec la fonction TSL5.0.

Le paramètre est validé avec le bouton [Set].

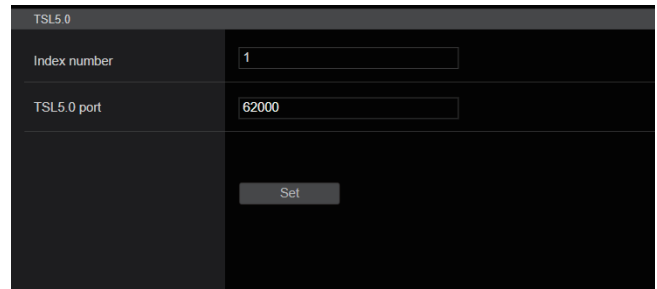

Index number [1 à 65534]

En faisant correspondre l'INDEX réglé sur le dispositif de commande TSL5.0 et le numéro d'index de cet appareil, il est possible de contrôler individuellement les comptages de cet appareil.

Réglages usine : 1

TSL5.0 Port [1 à 65535]

Permet de définir le numéro de port qui recevra les commandes par le protocole TSL 5.0.

Réglages usine : 62000

● Referrer check

En activant la vérification Referrer, il est possible de vérifier que le dispositif demandant l'accès à la caméra est légitime.

L'accès est refusé s'il est déterminé que le dispositif tentant d'accéder n'est pas autorisé.

En fonction de l'environnement dans lequel l'appareil est utilisé, il pourrait être impossible d'accéder à l'appareil lorsque la vérification Referrer est activée.

Si cela se produit, il est possible d'accéder à l'appareil en désactivant la vérification Referrer, mais il ne sera plus possible de déterminer si la tentative d'accès au dispositif est non autorisée.

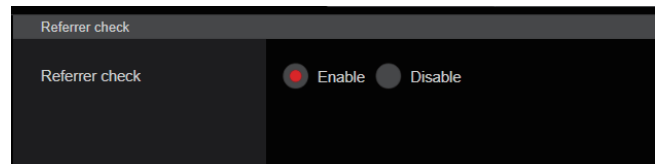

Enable	La fonction de vérification Referrer est utilisée.
Disable	La fonction de vérification Referrer n'est pas utilisée.

Réglages usine : Enable

Configurations de l'écran web (suite)

● mDNS

En configurant un [mDNS] [Host name], il est possible d'accéder à cet appareil via `http://Host name.local`.

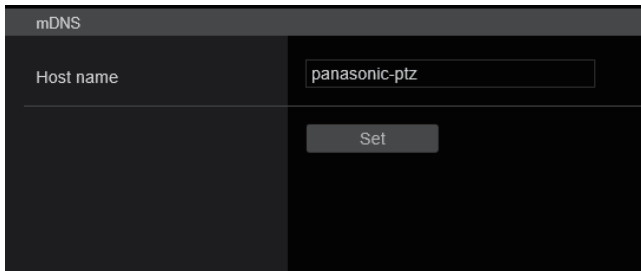

Nombre maximal de caractères	63 caractères
Caractères utilisables	Caractères alphanumériques, symboles : -

Réglages usine : panasonic-ptz

<REMARQUE>

- Le bon fonctionnement ne peut pas être garanti s'il y a une autre caméra avec les mêmes réglages sur le même réseau.

● 802.1X

Permet d'effectuer les réglages du client IEEE 802.1X. Le paramètre est validé avec le bouton [Set].



<REMARQUE>

- Une connaissance de la norme 802.1X est nécessaire pour terminer les réglages. Consulter l'administrateur réseau pour avoir des détails.
- Il est nécessaire d'effectuer les réglages d'un serveur d'authentification et de l'authentificateur séparément lors de la création d'un système qui utilise cette fonction. Consulter l'administrateur réseau pour avoir des détails.
- Dans une configuration système où la norme 802.1X est active, il n'est pas possible de contrôler la caméra à partir du AW-RP150 ou du AW-RP60.
- Avant la configuration, accéder à l'écran de réglage [Date&Time] ou à l'écran de réglage [NTP] pour régler l'heure de cet appareil. Le bon fonctionnement pourrait être impossible si l'heure n'a pas été correctement réglée sur l'appareil.
- Avant la configuration, sur l'écran de réglage [Date&Time], régler [Memory] sur [Enable].

802.1X [On, Off]

Permet de définir si utiliser la fonction 802.1X.

Réglages usine : Off

EAP authentication method [TLS, PEAP]

Effectue les réglages de la méthode d'authentification utilisée pour la fonction 802.1X.

Cet appareil prend en charge des méthodes d'authentification qui utilisent le protocole TLS ou PEAP.

Réglages usine : TLS

<REMARQUE>

- Le bon fonctionnement pourrait être impossible si elle ne correspond pas à la méthode d'authentification permise par le serveur d'authentification.

TLS

Effectue les réglages pour le moment où la méthode d'authentification TLS est utilisée.

Configurations de l'écran web (suite)

Client certificate type [PEM, PKCS#12]

Effectue les réglages de la méthode du certificat client utilisée avec l'authentification TLS.

Cet appareil prend en charge les méthodes PEM et PKCS#12.

<REMARQUE>

- Si une clé privée doit être utilisée, les informations de celle-ci doivent être incluses dans le certificat client.
Régler [Private Key password usage] sur [Enable] et valider le bon mot de passe.
- En installant un certificat client avec la méthode PKCS#12, il est nécessaire de régler [Private Key password usage] sur [Enable] et de valider le bon mot de passe.
- Si la méthode PKCS#12 est sélectionnée, le mot de passe PKCS#12 et le [Private Key password] doivent correspondre.

Private Key password usage [Enable, Disable]

Définit si utiliser une clé privée dans le certificat client.

Enable	Sélectionner lorsqu'une clé privée doit être utilisée.
Disable	Sélectionner lorsqu'une clé privée ne doit pas être utilisée.

<REMARQUE>

- Si [Enable] est sélectionné, la valeur correcte doit être définie pour [Private Key password].

Private Key password

Permet d'effectuer les réglages du mot de passe défini dans la clé privée.

<REMARQUE>

- En installant un certificat client de la méthode PKCS#12, saisir le même mot de passe que celui défini pour PKCS#12.

TLS User name

Permet de définir un nom d'utilisateur autorisé par l'authentification TLS.

<REMARQUE>

- Consulter l'administrateur réseau concernant les noms d'utilisateur valides.

Client certificate install

Permet d'installer le certificat client.

<REMARQUE>

- Le certificat client installé doit être celui émis par l'autorité de certification.
- Avant d'installer le certificat, vérifier que les réglages de [Client certificate type], [Private Key password usage], et de [Private Key password] sont terminés.
Le certificat pourrait ne pas s'installer correctement si les réglages ci-dessus ne sont pas terminés.

PEAP

Effectue les réglages pour le moment où la méthode d'authentification PEAP est utilisée.

User name

Permet de définir un nom d'utilisateur autorisé par l'authentification PEAP.

<REMARQUE>

- Consulter l'administrateur réseau concernant les noms d'utilisateur valides.

Password

Permet de définir le mot de passe lié au nom d'utilisateur dans l'authentification PEAP.

<REMARQUE>

- Consulter l'administrateur réseau concernant les mots de passe valides.

CA Certificate install

Permet d'installer le certificat CA utilisé dans l'authentification IEEE 802.1X.

<REMARQUE>

- Le certificat CA installé doit être celui émis par la bonne autorité de certification.

● Easy IP Setup Tool Plus

Permet d'effectuer les réglages en relation avec Easy IP Setup Tool Plus.

Le paramètre est validé avec le bouton [Set].

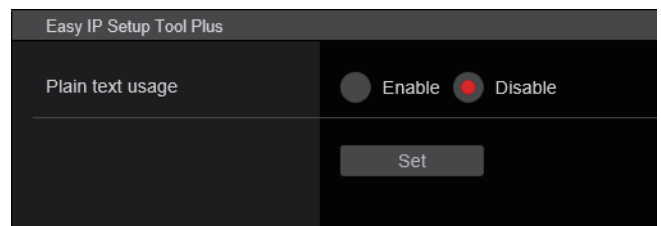

Plain text usage [Enable, Disable]

Permet de définir si chiffrer les communications avec Easy IP Setup Tool Plus.

Réglages usine : Disable

■ Paramètres HTTPS [HTTPS]

Cette option permet de crypter l'accès à la caméra et de paramétrer HTTPS afin d'améliorer la sécurité des communications.

Le paramétrage de HTTPS s'effectue en suivant la procédure décrite ci-dessous.

Le paramètre est validé avec le bouton [Set].

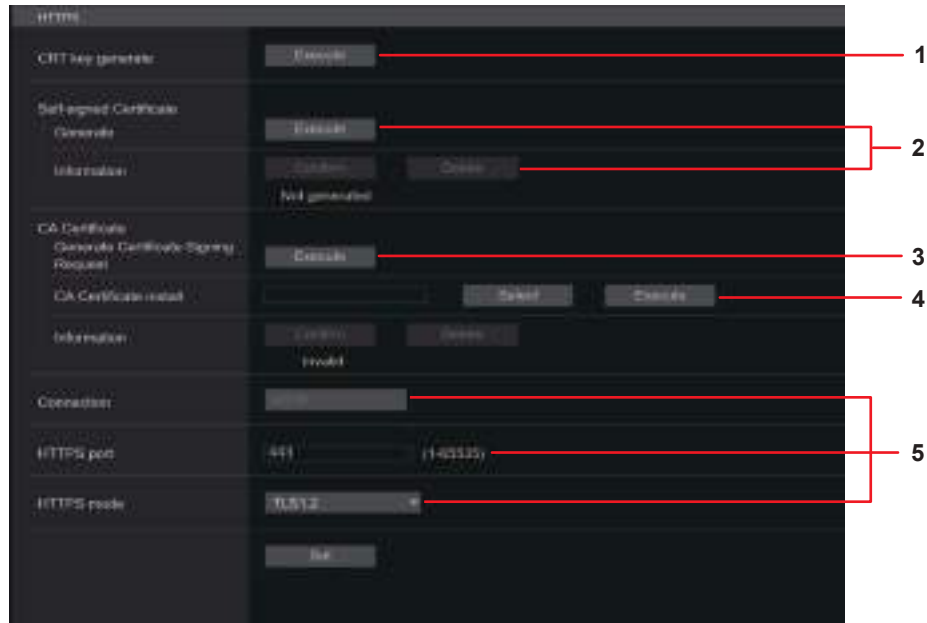

1. Génération d'une clé CRT (clé de chiffrement SSL)
(→ page 193)

Lorsque vous utilisez des certificats auto-signés

Lorsque vous utilisez des certificats de serveur

2. Génération d'un certificat auto-signé (certificat de sécurité) (→ page 193)

3. Génération d'un Certificate Signing Request (CSR)
(demande de signature de certificat) (→ page 194)

Demande à l'autorité de certification (CA)
- Générer un certificat de serveur

4. Installation d'un Certificat Serveur (→ page 195)

5. Paramétrer la méthode de connexion
(→ page 196)

Accéder à la caméra via HTTPS

<REMARQUE>

- Lorsque vous utilisez un certificat de serveur, la procédure allant de la demande à l'autorité de certification (CA) à la délivrance d'un certificat de serveur doit être effectuée entre client et autorité de certification (CA).
- Utiliser soit un certificat auto-signé, soit un certificat serveur. Lorsque la génération d'un certificat auto-signé et l'installation d'un certificat serveur sont simultanées, l'appareil donne la priorité au certificat serveur.

■ Génération d'une clé CRT (clé de chiffrement SSL)

[CRT key generate]

<REMARQUE>

- Une clé CRT ne peut être générée si des certificats auto-signés et des certificats de serveur sont activés.
- La taille de la clé pouvant être utilisée par l'autorité de certification (AC) diffère lorsqu'un certificat de serveur est utilisé. Vérifier au préalable la taille de la clé pouvant être utilisée.
- La génération d'une clé CRT peut prendre environ 1 minute pour 1024 bits et environ 2 minutes pour 2048 bits. Ne pas utiliser le navigateur Web avant que la génération de la clé CRT soit terminée. La vitesse d'affichage de l'image et de communication peut ralentir durant la génération d'une clé CRT.

1. Cliquer sur la touche [Execute] dans [CRT key generate].

La boîte de dialogue [Current CRT key] s'affiche.

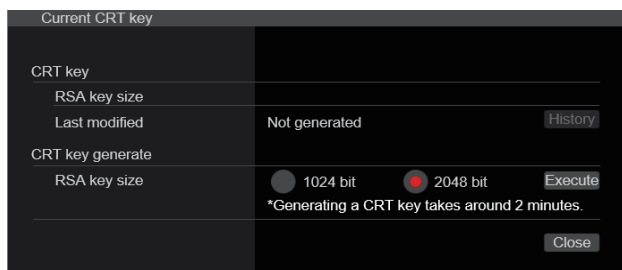

2. La taille de la clé CRT générée peut être choisie parmi [1024bit]/[2048bit] dans [CRT key generate] – [RSA key size].

<REMARQUE>

- Lorsque vous utilisez un certificat de serveur, la taille de la clé RSA doit se conformer aux prescriptions de l'autorité de certification (CA) à laquelle elle sera demandée.

3. Cliquer sur le bouton [Execute].

La génération de la clé CRT commence.

La longueur de la clé CRT générée et la date/l'heure de fin de la génération sont affichées dans [Current CRT key] lorsque la génération de la clé CRT se termine.

<REMARQUE>

- Effectuer les procédures 1 à 3 pour modifier (mettre à jour) la clé CRT générée. Dans la mesure où la clé CRT, le certificat auto-signé et le certificat serveur sont activés comme un tout, il sera nécessaire de produire à nouveau un certificat auto-signé ou de demander un certificat serveur lorsque la clé CRT est modifiée.
- Lorsque la clé CRT est modifiée, les clés CRT précédentes sont historiquement gérées une à la fois. Cliquer sur [History] dans [CRT key] de la boîte de dialogue [Current CRT key] permet d'afficher la boîte de dialogue [Previous CRT key], ce qui permet de vérifier la taille de la clé ainsi que la date et l'heure auxquelles la génération a été effectuée.

Cliquer sur [Apply] dans la boîte de dialogue [Previous CRT key] permet à la clé CRT précédente de passer à la clé CRT actuelle.

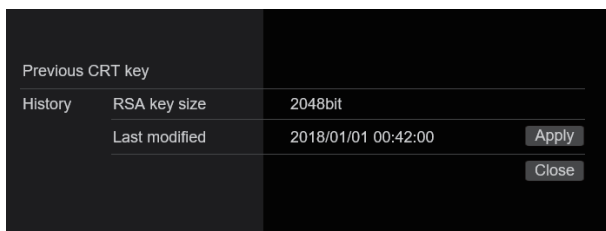

■ Génération d'un certificat auto-signé (certificat de sécurité)

[Self-signed Certificate - Generate]

<REMARQUE>

- Un certificat auto-signé ne peut pas être généré si une clé CRT n'a pas été créée.

1. Cliquer sur la touche [Execute] dans [Self-signed Certificate] - [Generate].

[Self-signed Certificate - Generate] s'affiche.

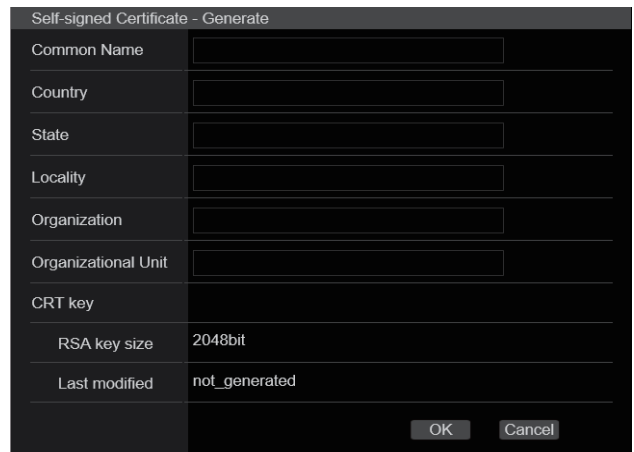

2. Saisir les informations concernant le certificat à créer.

Les éléments à saisir sont les suivants.

Option	Description	Nombre maximal de caractères
Common Name	Saisir l'adresse de la caméra ou le nom d'hôte.	64 caractères
Country	Saisir le code du pays. (Peut être omis)	2 caractères : code du pays
State	Saisir le nom de l'état/région. (Peut être omis)	128 caractères
Locality	Saisir le nom de la commune. (Peut être omis)	128 caractères
Organization	Saisir le nom de l'organisation. (Peut être omis)	64 caractères
Organizational Unit	Saisir le nom de l'unité d'organisation. (Peut être omis)	64 caractères
CRT key	Afficher la taille de la clé CRT actuelle ainsi que ses date et heure de création.	

<REMARQUE>

- Le caractères pouvant être utilisés dans [Common Name], [Country], [State], [Locality], [Organization], [Organizational Unit] sont les chiffres de 0 à 9, les majuscules de A à Z, les minuscules de a à z ainsi que les symboles suivants : - . _ , + / () .
- Pour connecter la caméra à internet, paramétrer l'adresse ou le nom d'hôte auquel accéder depuis internet dans [Common Name]. Dans ce cas, lorsque vous accédez localement à la caméra, un écran d'avertissement de sécurité s'affiche à chaque fois que vous accédez à la caméra, même si un certificat de sécurité est installé.
- Lors de la saisie de l'adresse IPv6 dans [Common Name], encadrer l'adresse de [].
Ex. : [2001:db8::10]

3. Cliquer sur la touche [OK] après saisie de l'adresse.

Un certificat auto-signé est alors généré.

<REMARQUE>

- Les informations concernant le certificat auto-signé créé sont affichées dans [Self-signed Certificate] - [Information]. Ce qui suit apparaît en fonction de l'état du certificat de sécurité auto-signé (certificat de sécurité).

Contenu affiché	Description
Not generated	Lorsque le certificat auto-signé n'a pas été créé
Invalid (Reason: CA Certificate installed)	Lorsque le certificat auto-signé a déjà été généré et que le certificat de serveur a déjà été installé <ul style="list-style-type: none"> Dans ce cas, le certificat de serveur est activé.
[Common Name] du certificat auto-signé	Lorsque le certificat auto-signé a déjà été généré et activé

- Lorsque vous cliquez sur la touche [Confirm], le contenu enregistré du certificat auto-signé généré (certificat de sécurité) est affiché dans la boîte de dialogue [Self-signed Certificate - Confirm].

Self-signed Certificate - Confirm	
Common Name	panasonic.com
Country	
State	
Locality	
Organization	
Organizational Unit	
CRT key	
RSA key size	2048bit
Last modified	2018/01/01 00:42:00
Close	

- Cliquer sur la touche [Delete] pour effacer le certificat auto-signé généré (certificat de sécurité).
- Lorsque [HTTPS] est sélectionné dans [Connection], le certificat auto-signé (certificat de sécurité) ne peut pas être effacé.

■ Génération d'un Certificate Signing Request (CSR) (demande de signature de certificat) [CA Certificate - Generate Certificate Signing Request]

<REMARQUE>

- Une demande de signature de certificat (CSR) ne peut pas être générée si une clé CRT n'a pas été créée.
- Pour générer une demande de signature de certificat (CSR), effectuer préalablement les réglages suivants dans les options Internet du navigateur Web. Effectuer les réglages suivants dans l'onglet [Security] (accès depuis [Tools] dans la barre de menu - [Internet Options] - [Security]).
- Enregistrer la caméra en tant que "Trusted Site".
- Dans [Level Customize], aller sur [File Download] depuis [Download] et régler sur [Enable].
- Dans [Level Customize], aller sur [Automatically Display Dialog when Downloading File] depuis [Download] et régler sur [Enable].

1. Cliquer sur [Execute] dans [CA Certificate - Generate Certificate Signing Request].

La boîte de dialogue [CA Certificate - Generate Certificate Signing Request] s'affiche.

CA Certificate - Generate Certificate Signing Request	
Common Name	<input type="text"/>
Country	<input type="text"/>
State	<input type="text"/>
Locality	<input type="text"/>
Organization	<input type="text"/>
Organizational Unit	<input type="text"/>
CRT key	
RSA key size	2048bit
Last modified	not_generated
OK Cancel	

2. Saisir les informations concernant le certificat à créer.

Les éléments à saisir sont les suivants.

Option	Description	Nombre maximal de caractères
Common Name	Saisir l'adresse de la caméra ou le nom d'hôte.	64 caractères
Country	Saisir le code du pays.	2 caractères : code du pays
State	Saisir le nom de l'état/région.	128 caractères
Locality	Saisir le nom de la commune.	128 caractères
Organization	Saisir le nom de l'organisation.	64 caractères
Organizational Unit	Saisir le nom de l'unité d'organisation.	64 caractères
CRT key	Afficher la taille de la clé CRT actuelle ainsi que ses date et heure de création.	

<REMARQUE>

- Lorsque vous utilisez un certificat de serveur, les informations à saisir doivent se conformer aux prescriptions de l'autorité de certification (CA) à laquelle la demande sera effectuée.
- Les caractères pouvant être utilisés dans [Common Name], [Country], [State], [Locality], [Organization], [Organizational Unit] sont les chiffres de 0 à 9, les majuscules de A à Z, les minuscules de a à z ainsi que les symboles suivants : -, _ , + / ().

3. Cliquer sur la touche [OK] après saisie de l'adresse.

La boîte de dialogue [Save As] s'affiche.

4. Dans la boîte de dialogue [Save As], attribuer un nom de fichier à la demande de signature de certificat (CSR) et sauvegarder sur votre ordinateur personnel.

Effectuer une demande à l'autorité de certification (CA) au moyen de la demande de signature de certificat (CSR) sauvegardée.

<REMARQUE>

- Un certificat de serveur est délivré à la fois pour la demande de signature de certificat (CSR) générée et la clé CRT. Le certificat de serveur délivré ne peut plus être utilisé lors d'une création/mise à jour de clé CRT après demande à l'autorité de certification (CA).
- La demande de signature de certificat (CSR) créée par cet appareil est en format PEM.

■ Installation d'un Certificat Serveur [CA Certificate - CA Certificate install]

<REMARQUE>

- Un certificat de serveur (certificat de sécurité) ne peut être installé si une demande de signature de certificat (CSR) n'a pas été générée.
- Le certificat de serveur doit avoir été délivré par une autorité de certification (CA) pour pouvoir être installé.

1. Cliquer sur [Select] dans [CA Certificate - CA Certificate install].

La boîte de dialogue [Open File] s'affiche.

2. Sélectionner le fichier du certificat serveur et cliquer sur [Open]. Puis cliquer sur [Execute].

Le certificat de serveur est installé.

<REMARQUE>

- Le nom d'hôte enregistré sur le certificat serveur installé s'affiche dans [CA Certificate] - [Information]. Les éléments suivants s'affichent également en fonction de l'état du certificat serveur.

Contenu affiché	Description
Invalid	Lorsque le certificat de serveur n'a pas été installé
[Common Name] du certificat serveur	Lorsque le certificat serveur a déjà été installé et activé
Expired	Lorsque la période d'effet du certificat de serveur est terminée

- En cliquant sur [Confirm], le contenu du certificat serveur installé (certificat de sécurité) s'affiche dans la boîte de dialogue [CA Certificate - Confirm]. (Seule une astérisque est affichée dans le champ [Organizational Unit].)



- Cliquer sur la touche [Delete] pour effacer le certificat de serveur (certificat de sécurité) installé.
- Lorsque [HTTPS] est sélectionné dans [Connexion], le certificat de serveur (certificat de sécurité) ne peut pas être effacé.
- Effectuer les étapes 1 à 2 pour mettre à jour un certificat de serveur.
- Pour supprimer un certificat serveur (certificat de sécurité) activé, vérifier s'il existe une copie de sauvegarde de ce certificat sur l'ordinateur ou le support d'enregistrement. Un certificat serveur (certificat de sécurité) sera nécessaire pour le réinstaller.
- La fonction HTTPS ne peut plus être utilisée si la période de validité du certificat serveur est terminée. Dans ce cas, la méthode de connexion utilise le HTTP lorsque l'appareil est redémarré. Mettre à jour le certificat serveur avant le fin de sa période de validité.
- La période d'effet du certificat de serveur peut être vérifiée en double-cliquant sur le fichier du certificat de serveur délivré par l'autorité de certification (CA).

■ Paramétrer la méthode de connexion [Connection]

1. Paramétrer la méthode d'accès à la caméra dans [Connection].

HTTP : Seule une connexion HTTP est possible.

HTTPS : Seule une connexion HTTPS est possible.

<REMARQUE>

- Lors de l'utilisation d'une connexion HTTPS, la connexion réseau avec l'AW-RP120, l'AW-RP50 et l'AK-HRP200 sera désactivée.

2. Définir le numéro de port à utiliser avec HTTPS dans [HTTPS port].

Numéros de port pouvant être sélectionnés : 1 à 65535

Les numéros de port suivants sont utilisés par l'appareil et ne sont donc pas disponibles.

20, 21, 23, 25, 42, 53, 67, 68, 69, 80, 110, 123, 161, 162, 443, 546, 547, 554, 995, 5960 à 5985, 7960 à 8060, 10669, 10670, 11900, 59000 à 61000

Réglages usine : 443

3. Réglez le protocole de chiffrement utilisé avec HTTPS dans [HTTPS mode].

TLS1.0/1.1/1.2 : La connexion TLS1.0/1.1/1.2 est possible.

TLS1.2 : La connexion TLS1.2 est possible.

4. Cliquer sur le bouton [Set].

La caméra redémarre et l'accès à la caméra via HTTPS est activé.

<REMARQUE>

- Cet appareil redémarrera si la méthode de connexion est modifiée.
- **Utilisation d'un certificat auto-signé**
Un écran d'avertissement s'affiche lorsque du premier accès à la caméra via le protocole HTTPS. Installer le certificat auto-signé (certificat de sécurité) sur l'ordinateur en suivant les consignes à l'écran. (→ page 197)
- **Utilisation d'un certificat serveur**
Installer au préalable le certificat racine ou un certificat intermédiaire de l'autorité de certification (AC) sur le navigateur web. Suivre les procédures de l'autorité de certification (AC) pour obtenir et installer les certificats racine et intermédiaires.
- Lorsque vous accédez à la caméra via HTTPS, il se peut que la vitesse d'affichage et la fréquence d'images du film soient réduites.
- Lorsque vous accédez à la caméra via HTTPS, il se peut que l'affichage des images prenne un certain temps.
- Lorsque vous accédez à la caméra via HTTPS, il se peut que les images soient troublées et que le son soit interrompu.
- Le nombre maximal de caméras pouvant être connectées simultanément dépend de la taille maximale d'image et du format de distribution.

■ Accéder à la caméra via HTTPS

1. Lancer le navigateur web sur votre ordinateur personnel.

2. Saisir l'adresse IP de la caméra dans la barre d'adresse du navigateur web.

Adresse saisie : https://192.168.0.10/

<REMARQUE>

- Lorsque le numéro de port HTTPS a été modifié et n'est plus "443", saisir "https://camera IP address: Port No." dans la barre d'adresse.
Ex. : https://192.168.0.11:61443
- Lorsque cet appareil figure dans un réseau local, définir un serveur proxy depuis le navigateur web (barre de menu : [Tools] - [Internet Options]) pour faire en sorte qu'un serveur proxy ne soit pas utilisé pour une adresse locale.

3. Appuyer sur la touche [Enter].

L'écran [Live] s'affiche.

Le certificat de sécurité est installé lorsque l'écran d'avertissement de sécurité s'affiche. (→ page 197)

Lorsque [User auth.] est réglé sur [On], l'écran de saisie du nom d'utilisateur et du mot de passe s'affiche avant que l'écran [Live] n'apparaisse.

<REMARQUE>

- Lorsque HTTPS est utilisé, il se peut que l'écran, l'affichage d'image et l'intervalle de rafraîchissement des images (fréquence d'images) subissent un ralentissement.

● Installer le certificat de sécurité

Lors de l'utilisation du protocole HTTPS pour accéder à la caméra, l'écran d'avertissement de sécurité apparaît si le certificat de sécurité de celle-ci n'a pas été installé sur l'ordinateur. Pour empêcher l'affichage de cet écran d'avertissement, le certificat de sécurité doit être installé en suivant les procédures suivantes. S'il n'est pas installé, l'écran d'avertissement de sécurité s'affichera à chaque accès à la caméra.

<REMARQUE>

- Le certificat de sécurité sera installé sur l'ordinateur en fonction du contenu réglé dans [Common Name]. Le contenu défini pour le "Host Name" doit donc correspondre à celui défini pour l'adresse/ le nom d'hôte utilisé pour accéder à la caméra. Si le contenu est différent, un écran d'avertissement de sécurité s'affichera chaque accès à la caméra.
- Un écran d'avertissement de sécurité s'affichera si l'adresse de la caméra/nom d'hôte est modifié(e) même si un certificat de sécurité a été installé. Réinstaller le certificat de sécurité.
- Pour connecter la caméra à internet, paramétrer l'adresse ou le nom d'hôte auquel accéder depuis internet dans [Common Name]. Dans ce cas, lorsque vous accédez localement à la caméra, un écran d'avertissement de sécurité s'affiche à chaque fois que vous accédez à la caméra, même si un certificat de sécurité est installé.
- Lorsque le certificat de sécurité est correctement installé, une icône de clé sera affichée dans la barre d'adresse du navigateur web accédant à la caméra.

1. Accéder à la caméra via HTTPS.

2. Lorsque l'écran d'avertissement de sécurité s'affiche, cliquer sur [Continue to this website (not recommended)].



L'écran [Live] s'affiche.

Lorsque l'écran d'authentification s'affiche, saisir le nom d'utilisateur et le mot de passe.

<REMARQUE>

- Lorsque l'écran ci-dessus s'affiche après avoir accédé à un dispositif différent de la caméra ou un site web, il se peut qu'il y ait un problème de sécurité, il faut vérifier cela avec précaution.

3. Cliquer sur [Certificate error] dans l'URL, puis sur [View certificates].



4. Cliquer sur [Install Certificate...]



<REMARQUE>

- Si [Install Certificate...] ne s'affiche pas, fermer Internet Explorer et le redémarrer en sélectionnant [Run as Administrator]. Faire un clic droit sur [Start] - [Program] - [Internet Explorer] puis cliquer sur [Execute as Administrator (A)...].

5. Cliquer sur [Next], affiché sur l'assistant d'importation de certificat.



6. Sélectionner [Place all certificates in the following store] et cliquer sur [Browse...].



7. Sélectionner [Trusted Root Certification Authorities] et cliquer sur [OK].

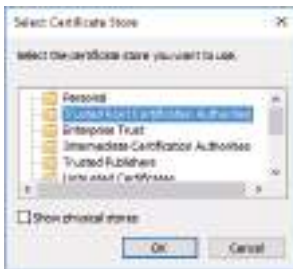

8. Cliquer sur [Next].

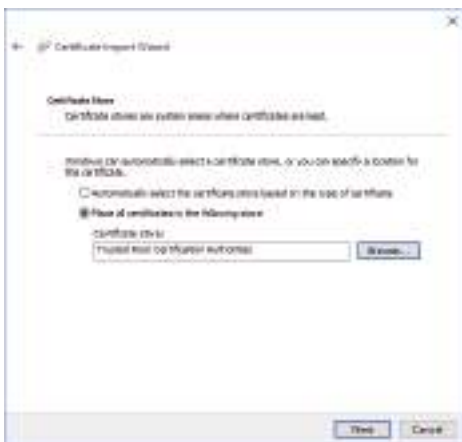

9. Cliquer sur [Finish].



10. Cliquer sur [Yes].

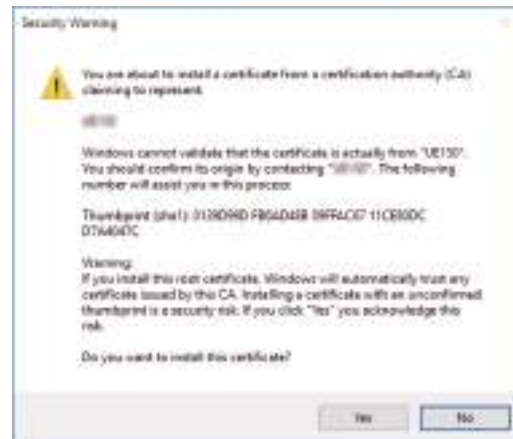

Lorsque l'importation est terminée, l'écran "The import was successful." s'affiche.

11. Cliquer sur [OK].

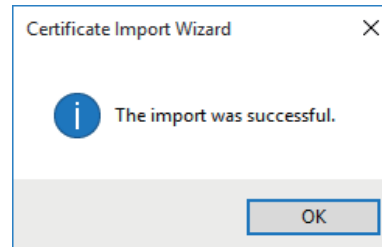

Fermer le navigateur web après l'importation du certificat et s'y reconnecter empêchera l'écran "Certificate error" de s'afficher.

Écran de maintenance [Maintenance]

Sur cet écran, il est possible de vérifier les journaux système, la version du logiciel, d'initialiser l'appareil, etc.

L'écran Maintenance se compose de quatre paramètres : [System log], [Maintenance], [Product info.] et [Backup].

■ Écran de relevés de système [System log]

La mémoire interne de l'appareil peut conserver jusqu'à 1000 relevés d'évènement et 100 relevés d'erreur maximum.

Si ce nombre maximum est dépassé, les relevés les plus anciens sont écrasés par les nouveaux.

Les relevés sont effacés quand l'appareil est mis hors tension.

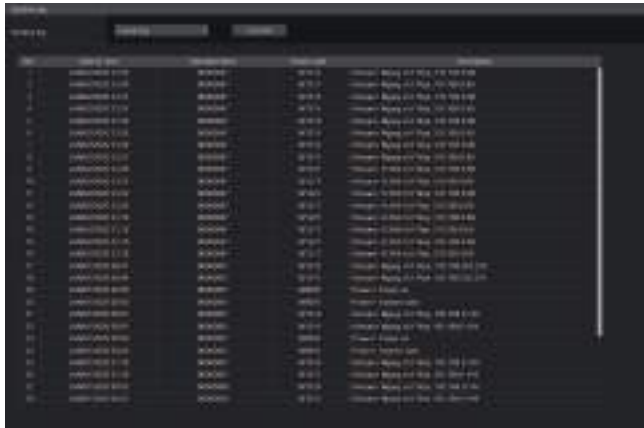

<REMARQUE>

- Lorsque l'écran de relevés de système est affiché, le relevé évènement apparaît.

System log [Event log, Error log1, Error log2]

Permet de permuter l'affichage des relevés d'évènement et des relevés d'erreur.

L'affichage des relevés d'évènement est mis à jour en cliquant sur [Execute].

Event log	Affiche les relevés d'évènement.
Error log1	Affiche les relevés d'erreur.
Error log2	Affiche les relevés d'erreur.

[Event log]

No.

Affiche dans l'ordre les numéros des relevés.

"1" indique la dernière information et il est possible de sauvegarder jusqu'à 1000 relevés.

Date & Time

Affiche les dates et les heures auxquelles les évènements se sont produits.

Les dates et heures des évènements survenus sont indiquées au format 24 heures en fonction de l'horloge de l'appareil.

Operation time

Affiche les dates et les heures auxquelles les évènements se sont produits.

Les dates et heures des évènements survenus sont indiquées par le compteur horaire (0h à 99999h) de l'appareil.

Event code

Affiche les numéros de code des évènements.

Description

Affiche la description des évènements.

Exemples d'affichage :

- <Power> Power on.
- <Stream> H.264 ch1 Play.
- <Stream> H.264 ch1 Stop.

[Error log1, Error log2]

No.

Affiche dans l'ordre les numéros des relevés.

"1" indique la dernière information et il est possible de sauvegarder jusqu'à 100 relevés.

Date & Time

Affiche les dates et les heures auxquelles les erreurs se sont produites.

Les dates et heures des erreurs survenues sont indiquées au format 24 heures selon l'horloge de l'appareil.

Operation time

Affiche les dates et les heures auxquelles les erreurs se sont produites.

Les dates et heures des erreurs survenues sont indiquées par le compteur horaire (0h à 99999h) de l'appareil.

Error code

Affiche les numéros de code des erreurs.

Error description

Affiche la description des erreurs.

Exemples d'affichage :

- Motor Driver Error
- Temp Sensor Error

■ Écran Maintenance [Maintenance]

Permet d'initialiser les données de réglage de l'appareil, de redémarrer l'appareil, etc.

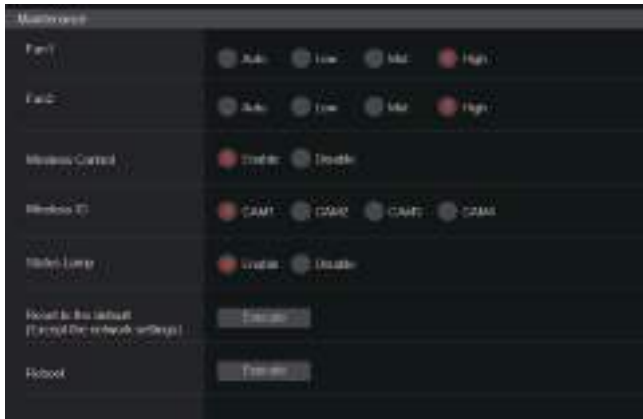

Fan1 [Auto, Low, Mid, High]

Permet de définir le comportement du ventilateur 1 (côté LENS de l'appareil).

Fan2 [Auto, Low, Mid, High]

Permet de définir le comportement du ventilateur 2 (à la base de l'appareil).

Auto	Active le contrôle automatique du ventilateur.
Low	Permet d'actionner le ventilateur à vitesse lente.
Mid	Permet d'actionner le ventilateur à vitesse moyenne.
High	Permet d'actionner le ventilateur à vitesse rapide.

<REMARQUE>

- Même si ceci est réglé sur [Low], [Mid], ou [High], le ventilateur peut être forcé à s'arrêter si la température est basse.
- Même si ceci est réglé sur [Low] ou [Mid], le ventilateur peut être forcé à tourner sur [High] si la température est élevée.

Wireless Control [Enable, Disable]

Les opérations pilotées depuis la télécommande sans fil sont réglées ici sur [Enable] ou [Disable].

Wireless ID [CAM1, CAM2, CAM3, CAM4]

Définir l'ID de la caméra distante (CAM1 à CAM4).

Les options [CAM1] à [CAM4] de ce paramètre correspondent aux touches CAMERA <1> à <4> de la télécommande sans fil.

<REMARQUE>

- Lorsque la mise en marche s'effectue depuis la Veille avec la télécommande sans fil, les commandes effectuées depuis cette dernière sont possibles indépendamment de la valeur de ce réglage.
- Cet élément n'est pas immédiatement répercuté lorsque le paramètre est modifié. Il est répercuté lorsque l'appareil est réglé sur le mode veille et qu'il est mis sur ON avec un dispositif externe autre que la télécommande sans fil.
- Ce paramètre n'est pas répercuté lorsque l'appareil est mis sur ON avec cet élément réglé sur [Disable]. Il est répercuté lorsque l'appareil est réglé sur le mode veille et qu'il est mis sur ON avec un dispositif externe autre que la télécommande sans fil.

Status Lamp [Enable, Disable]

Le voyant d'affichage de l'état se règle sur [Disable] ou [Enable] ici.

Si vous souhaitez que le voyant d'affichage de l'état reste éteint pendant l'utilisation de cet appareil, réglez ce paramètre sur [Disable].

<REMARQUE>

- Même si ce paramètre est réglé sur [Disable], le voyant d'affichage de l'état pourrait s'allumer durant le démarrage de cet appareil, la mise à jour du firmware ou en cas d'anomalie.

Reset to the default (Except the network settings)

Quand le bouton [Execute] est cliqué, l'appareil est ramené aux réglages par défaut.

Une fois que l'action d'initialisation est lancée, l'appareil redémarre ce qui fait qu'aucune commande ne peut être exécutée pendant environ 2 minutes.

<REMARQUE>

- Les paramètres suivants ne seront en revanche pas ramenés à leurs réglages par défaut.
 - [Live page - Automatic installation of viewer software]
 - [Live page - Smoother live video display on the browser(buffering)]
 - Tous les paramètres dans [User mng.]
 - Tous les paramètres dans [Network - Network]
 - [HTTPS - Connection]
 - [HTTPS - HTTPS port]
 - [HTTPS - HTTPS mode]
 - HTTPS: clé CRT, certificat de serveur
 - Tous les paramètres dans [UPnP]
- Les valeurs de réglage de [AWB] et [ABB] ne reviendront pas à leurs valeurs par défaut.
- Les réglages de [Format] et de [Frequency] (→ page 121) ne sont pas initialisés.

Reboot

Quand le bouton [Execute] est cliqué, l'appareil redémarre.

Une fois l'appareil redémarré, aucune commande ne peut être exécutée pendant environ 2 minutes, comme c'est le cas lorsque l'appareil est mis sous tension.

■ Écran des informations sur le produit [Product info.]

Les versions du logiciel de l'appareil peuvent être vérifiées sur cet écran.

Des informations relatives à l'appareil, telles que [Model no.], [MAC address(LAN)], [MAC address(SFP+)], [Serial no.] et [Firmware version], sont affichées.



Model no.

Afficher le numéro de modèle de l'appareil.

MAC address(LAN)

Permet d'afficher l'adresse MAC du LAN de cet appareil.

MAC address(SFP+)

Permet d'afficher l'adresse MAC du SFP+ de cet appareil.

<REMARQUE>

- Ils ne s'affichent pas lorsque [Basic Config] – [SFP+Mode] est sur [12G Output].

Serial no.

Afficher le numéro de série de l'appareil.

Firmware version

Affiche la version du système de l'appareil.

Activation

Afficher les informations sur la fonction activée.

Operation time

Affiche le nombre d'heures durant lesquelles l'appareil a fonctionné.

Viewer software installation counter

Ce compteur affiche le nombre d'applications du logiciel plug-in de visualisation qui ont été installées automatiquement depuis l'appareil.

OSS license display

En appuyant sur [View], la licence OSS apparaît.

Appuyer sur [Close] pour fermer l'écran d'affichage de la licence OSS.

Firmware file

Permet de mettre à niveau le firmware.

Pour plus de détails sur la méthode de mise à niveau, voir "Mise à niveau du firmware (Firmware file)" (→ page 201).

● Mise à niveau du firmware (Firmware file)

1. Télécharger le dernier logiciel sur l'ordinateur.

<REMARQUE>

- Le nombre combiné maximum de caractères à utiliser pour le nom du répertoire dans lequel le logiciel doit être sauvegardé et pour le nom du logiciel qui a été téléchargé est limité à 250 caractères.

2. Cliquer sur le bouton [Select], et spécifier le logiciel téléchargé.

3. Cliquer sur le bouton [Execute].

L'écran de vérification de mise à niveau du logiciel s'affiche.

Après que la version d'un logiciel a été mise à niveau, les fichiers Internet temporaires doivent être supprimés sans faute.

<REMARQUE>

- Une barre de progression de la mise à niveau apparaît une fois que [Execute] a été cliqué et le traitement prendra environ 1 minute.
- Utiliser l'ordinateur personnel sur le même sous-réseau que la caméra pour mettre la version d'un logiciel à niveau.
- Avant d'utiliser le logiciel de mise à niveau, vérifier attentivement les précautions à prendre, et suivre les instructions.
- En ce qui concerne les logiciels servant à la mise à niveau de la version, utiliser les fichiers suivants spécifiés par Panasonic Connect Co., Ltd.

UPDATE.bin

- Durant la mise à niveau, le voyant d'affichage de l'état de l'appareil se comporte ainsi :
 - Clignotement orange : les fichiers sont en cours de transfert
 - Clignotement rouge : les données sont en cours d'écriture
- Ne pas mettre l'appareil hors tension pendant la mise à niveau de la version du logiciel. (Une fenêtre pop-up apparaît pour indiquer que le traitement est terminé.)
- Pendant la mise à niveau de la version d'un logiciel, ne pas essayer d'exécuter d'autres opérations jusqu'à ce que la mise à niveau soit terminée.
- Fermer le navigateur Web une fois la mise à niveau de la version terminée.
- Il faut environ une heure maximum pour mettre à niveau le firmware de l'appareil.
- Le navigateur Web peut se figer si une mise à niveau de la version est effectuée avec Microsoft Edge (mode IE). La mise à niveau de la version se poursuit même si cela se produit, en conséquence ne pas mettre hors tension cet appareil. Suivre la progression de la mise à niveau grâce au voyant d'affichage de l'état de l'appareil (clignotement orange ou bien rouge).
- Si la version est mise à niveau alors que [DHCP] est sur [On], l'adresse IP de l'appareil peut être modifiée après son redémarrage, à la suite de la mise à niveau de la version. Si cela se produit, la fenêtre pop-up avertissant de l'achèvement de la mise à niveau n'apparaîtra pas dans le navigateur Web et un délai d'attente peut se produire. Utiliser le voyant d'affichage de l'état de l'appareil pour vérifier que la mise à niveau de la version est terminée.

■ Écran de sauvegarde [Backup]

Cet écran permet de sauvegarder les paramètres de l'appareil sur un ordinateur personnel, ou de charger dans la caméra les paramètres sauvegardés sur un ordinateur personnel.

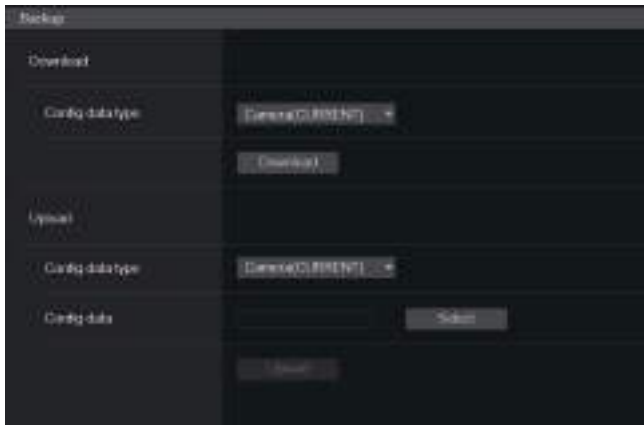

Download

Config data type

[Camera(CURRENT), Camera(SCENE1) à Camera(SCENE8), Camera(USER1) à Camera(USER3), Camera(PRESET), Network]

Spécifier le type des paramètres à sauvegarder lors d'une sauvegarde des données de configuration de l'appareil sur un ordinateur personnel.

Valeur de réglage	Contenu à sauvegarder	Extension du fichier de sauvegarde
Camera(CURRENT)	Réglages actuels	.cs0
Camera(SCENE1)	Paramètres pour Scene1	.cs1
Camera(SCENE2)	Paramètres pour Scene2	.cs2
Camera(SCENE3)	Paramètres pour Scene3	.cs3
Camera(SCENE4)	Paramètres pour Scene4	.cs4
Camera(SCENE5)	Paramètres pour Scene5	.cs5
Camera(SCENE6)	Paramètres pour Scene6	.cs6
Camera(SCENE7)	Paramètres pour Scene7	.cs7
Camera(SCENE8)	Paramètres pour Scene8	.cs8
Camera(USER1)	Paramètres pour User1	.us1
Camera(USER2)	Paramètres pour User2	.us2
Camera(USER3)	Paramètres pour User3	.us3
Camera(PRESET)	Preset	.cpr
Network	Paramètres de l'écran Web Paramètres du réseau	.nal

Download

Sauvegarder les paramètres de l'appareil sur un ordinateur personnel.

Lorsque la boîte de dialogue de destination apparaît après avoir cliqué sur [Download], indiquer le dossier de destination.

<REMARQUE>

- Après avoir cliqué sur [Download], la durée nécessaire pour que la boîte de dialogue de destination apparaisse est d'environ 50 secondes pour un fichier de paramètres de la caméra et d'environ 10 secondes pour un fichier de paramètres du réseau.
- En fonction de l'état de l'appareil, il pourrait être impossible de télécharger les fichiers de configuration. Dans ce cas, l'appareil redémarre automatiquement.

Upload

Config data type

[Camera(CURRENT), Camera(SCENE1) à Camera(SCENE8), Camera(USER1) à Camera(USER3), Camera(PRESET), Network]

Préciser le type de données de configuration en répercutant les données de configuration sauvegardées sur un ordinateur vers cet appareil.

Valeur de réglage	Extension de fichier adaptée au téléchargement
Camera(CURRENT)	.cs0
Camera(SCENE1)	.cs1
Camera(SCENE2)	.cs2
Camera(SCENE3)	.cs3
Camera(SCENE4)	.cs4
Camera(SCENE5)	.cs5
Camera(SCENE6)	.cs6
Camera(SCENE7)	.cs7
Camera(SCENE8)	.cs8
Camera(USER1)	.us1
Camera(USER2)	.us2
Camera(USER3)	.us3
Camera(PRESET)	.cpr
Network	.nal

Upload

Les fichiers contenant les paramètres de l'appareil, qui ont été sauvegardés dans l'ordinateur personnel par la fonction Download, sont chargés.

Cliquer sur [Select] pour afficher la boîte de dialogue, puis spécifier le fichier sauvegardé.

Lorsque [OK] est cliqué dans la boîte de dialogue apparaissant après avoir cliqué sur [Upload], le téléchargement vers l'appareil démarre. Une autre boîte de dialogue apparaît une fois que le téléchargement est terminé. Lorsque [OK] est cliqué, l'appareil redémarre automatique.

<REMARQUE>

- Utiliser les fichiers téléchargés vers l'ordinateur comme des données à employer pour le téléchargement vers l'appareil.
- Ne pas mettre l'appareil hors tension pendant le téléchargement vers l'ordinateur ou vers l'appareil.
- Ne pas tenter d'utiliser l'appareil pendant le téléchargement vers l'ordinateur ou vers l'appareil. Attendre la fin du téléchargement.
- Il faudra environ 3 minutes pour que la boîte de dialogue indiquant que le téléchargement est achevé apparaisse dans le cas de fichiers de paramètres de caméra.



1. Touche servant à afficher l'écran des commandes PTZ pour les écrans tactiles

Cette touche permet à l'écran de basculer vers celui des commandes PTZ pour les écrans tactiles.

2. Touche servant à afficher l'écran des commandes pré-réglées pour les écrans tactiles

Cette touche permet à l'écran de basculer vers celui des commandes Preset pour les écrans tactiles.

3. Touche d'affichage de l'écran de commande Paint pour les écrans tactiles

Cette touche permet à l'écran de basculer vers celui des commandes Paint pour les écrans tactiles.

■ Écran des commandes PTZ pour les écrans tactiles



4. Touche de restauration de l'écran depuis l'écran des commandes de l'écran tactile

Appuyer sur cette touche pour revenir sur l'écran du direct habituel.

5. Touches de commutation de l'écran des commandes de l'écran tactile

Utiliser ceci pour passer sur les écrans des commandes [PTZ]/[Preset]/[Paint] pour les écrans tactiles.

6. Zone des commandes PTZ pour les écrans tactiles

C'est dans cette zone que les touches pour actionner le zoom, la mise au point, le panoramique et la vitesse sont situées et qu'elles peuvent être utilisées avec des écrans tactiles.

La fonctionnalité de ces touches de commande est la même que celle des touches affichées sur l'écran du direct habituel.

7. Zone des commandes SRT/MPEG2-TS/RTMP pour les écrans tactiles

C'est dans cette zone que les touches des commandes SRT/MPEG2-TS/RTMP sont situées et qu'elles peuvent être utilisées avec des écrans tactiles.

La fonctionnalité de ces touches de commande est la même que celle des touches affichées sur l'écran du direct habituel.

8. Touche de capture d'image pour les écrans tactiles

Cette touche de capture d'image est adaptée pour être utilisée avec des écrans tactiles.

La fonctionnalité de ces touches de commande est la même que celle de la touche affichée sur l'écran du direct habituel.

■ Écran des commandes prérégées pour les écrans tactiles

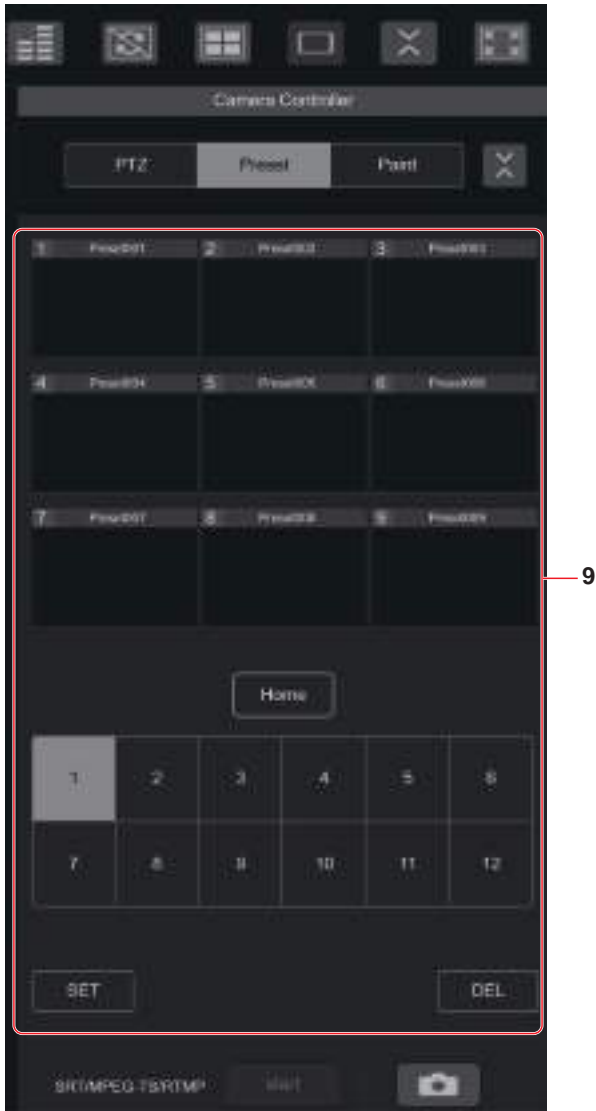

9. Zone des commandes prérégées pour les écrans tactiles

C'est dans cette zone que les touches des commandes prérégées sont situées et qu'elles peuvent être utilisées avec des écrans tactiles. La fonctionnalité de ces touches de commande est la même que celle des touches affichées sur l'écran du direct habituel.

■ Écran de commande Paint pour les écrans tactiles



10. Zone de commande Paint pour les écrans tactiles

C'est dans cette zone que les touches des commandes du diaphragme, du gain, des réglages de la balance des blancs, de l'obturateur, du filtre ND de la scène sont situées et qu'elles peuvent être utilisées avec des écrans tactiles. La fonctionnalité de ces touches de commande est la même que celle des touches affichées sur l'écran du direct habituel.

■ Zone des commandes de configuration pour les écrans tactiles

Même si l'écran de configuration est affiché, il est possible d'afficher un menu de configuration adapté à l'utilisation des écrans tactiles. La fonctionnalité de ces touches de commande est la même que celle des touches affichées sur l'écran du direct habituel.

Affichage de l'écran Web à l'aide d'un terminal mobile

Il est possible de manier les commandes en utilisant une conception adaptée aux terminaux mobiles dans l'écran du direct d'un navigateur Web.

1. Accéder à l'appareil depuis un terminal mobile.

Comme pour l'accès à l'appareil depuis un ordinateur, saisir [http://IP address/] dans la barre d'adresse du navigateur Web du terminal mobile. L'écran des terminaux mobiles s'affiche automatiquement.

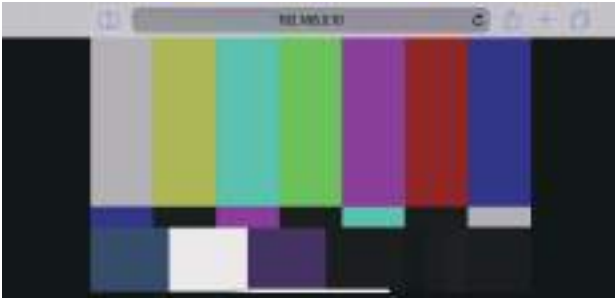

2. Changer l'affichage.

Le mode Full Screen est engagé et seule la vidéo s'affiche immédiatement après l'accès à l'appareil via le navigateur Web du terminal mobile. Trois types d'écran sont disponibles sur le terminal mobile : "Camera Control", "Full Screen", et "Touch Operation Select".

Camera Control



Full Screen



Touch Operation Select



Il est possible de basculer entre Camera Control, Full Screen, et Touch Operation Select en faisant défiler l'écran vers la gauche ou la droite. Lorsque Touch P/T est sélectionné dans Touch Operation Select, la fonction clic du milieu est activée dans le mode Full Screen. De plus, lorsque Touch AF est sélectionné, la fonction Touch AF est activée dans le mode Full Screen.

<REMARQUE>

- Lorsque le bouton est sélectionné dans Touch Operation Select, l'écran bascule automatiquement sur Full Screen.
- Seules les images au format M-JPEG sont disponibles pour l'affichage sur les terminaux mobiles.

Écran de contrôle de la caméra [Camera Control]

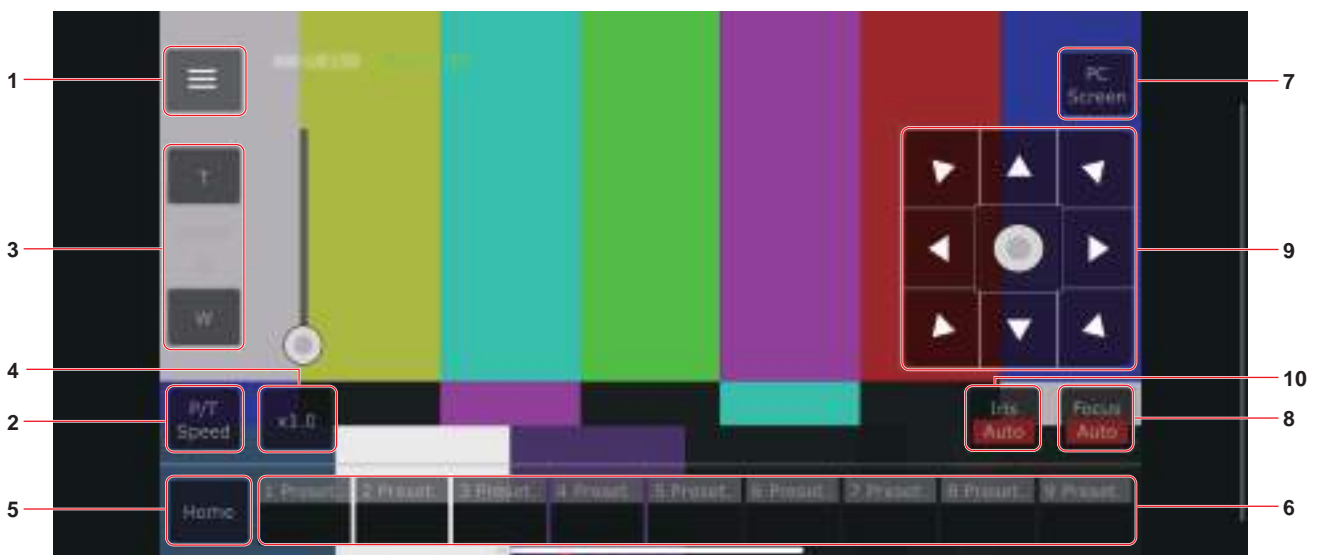

1. Bouton pour l'affichage du menu des commandes de l'écran du direct

Utiliser ceci pour afficher le menu des commandes de l'écran du direct.



< Live

Utiliser ceci pour fermer le menu des commandes de l'écran du direct.

Power

Permet de mettre en Marche/Pause.

Pour plus de détails, se référer au bouton [Power On] et au bouton [Standby].

Compression

Comme seules les images JPEG peuvent être affichées sur les terminaux mobiles, seul le bouton [JPEG] est affiché.

Streaming

Permet de basculer entre JPEG(1)/JPEG(2)/JPEG(3).

Pour plus de détails, se référer à [Stream].

Zoom

Permet d'activer ou de désactiver [D-Zoom], [D-Ext. x1.4], et [D-Ext. x2.0].

Pour plus de détails, se référer à [Zoom].

Stream (SRT/RTMP)

Démarré la transmission en continu vers le serveur RTMP/RTMPS ou le décodeur compatible SRT qui a été pré-enregistré.

Lock(WEB)

Permet d'activer ou de désactiver [Lock(WEB)].

Pour plus de détails, se référer au bouton de verrouillage des commandes [Lock].

Color Bar

Permet d'afficher ou de cacher le signal de la barre de couleur.

Bar Type

Permet de basculer la barre de couleur entre le Type1 et le Type2.

2. Bouton pour basculer entre P/T Speed/Zoom

Utiliser ceci pour changer les boutons de la zone des commandes.

Lorsque ceci est pressé alors que [P/T Speed] est en cours d'affichage, ceci permet d'afficher le bouton/ curseur de la vitesse [Speed] dans la zone des commandes.

Lorsque ceci est pressé alors que [Zoom] est en cours d'affichage, ceci permet d'afficher le bouton/ curseur du zoom [Zoom] dans la zone des commandes.

3. Zone des commandes P/T Speed/Zoom

Le bouton/ curseur [P/T Speed]/[Zoom] s'affiche.

Permet de basculer entre [P/T Speed] et [Zoom] avec le bouton P/T Speed/Zoom.

- La fonctionnalité de ces boutons de commande est la même que celle des boutons affichés dans l'écran du direct habituelle.

4. Bouton x1.0

Utiliser ceci pour régler le zoom (grossissement) sur 1,0x.

5. Bouton Home

Permet d'aller sur la position d'accueil pré-réglée.

6. Zone des commandes de la vignette pré-réglée

Lorsqu'une vignette pré-réglée est cliquée, la caméra bouge pour faire face à une position prédéfinie préalablement enregistrée.

En faisant défiler vers la gauche la zone des commandes de la vignette pré-réglée, les vignettes pré-réglées qui ne sont pas affichées peuvent être affichées.

- Il est possible de sélectionner Preset1 à Preset100.

7. Bouton servant à changer l'écran de l'ordinateur

Ceci est utilisé pour passer sur l'affichage de l'écran du direct d'un ordinateur.

Appuyer sur le bouton d'affichage de l'écran du mobile dans l'écran du direct d'un ordinateur pour revenir sur l'écran du direct du mobile.

Bouton d'affichage de l'écran du mobile :



8. Bouton pour basculer entre PTZ/Focus

Utiliser ceci pour changer les boutons de la zone des commandes.

Lorsque ceci est pressé alors que [PTZ] est en cours d'affichage, ceci permet d'afficher les touches du pavé de contrôle dans la zone des commandes.

Lorsque ceci est pressé alors que [Focus Manual] ou [Focus Auto] est en cours d'affichage, ceci permet d'afficher le bouton/ curseur [Focus] dans la zone des commandes.

9. Zone des commandes PTZ/Focus

Le bouton/ curseur [PTZ]/[Focus] s'affiche.

Permet de basculer entre [PTZ] et [Focus] avec le bouton PTZ/Focus.

- La fonctionnalité de ces boutons de commande est la même que celle des boutons affichés dans l'écran du direct habituelle.

10. Bouton Focus (AUTO)/Iris (AUTO)

Lorsque [PTZ] est sélectionné avec le bouton pour basculer entre [PTZ]/[Focus], le bouton servant à activer ou à désactiver Iris (Auto) s'affiche.

Lorsque [Focus] est sélectionné, le bouton servant à activer ou à désactiver Focus (Auto) s'affiche.

■ Control Area

Dans la Control Area, les commandes par le biais des boutons de commande sont prioritaires.

Le défilement de tout l'écran peut être effectué de façon tactile à l'extérieur de la Control Area.



<REMARQUE>

- En fonction du terminal mobile utilisé, il pourrait être nécessaire de faire défiler l'écran entièrement pour régler la position de la Control Area.

Limiteurs

Cet appareil présente des réglages (appelée "limiteurs") qui restreignent les mouvements de panoramique horizontal et vertical.

Selon l'emplacement de l'installation, des obstacles pouvant entrer en contact avec la caméra commandée à distance peuvent entraver sa plage de déplacement.

Dans de tels cas, définir des limiteurs devant les obstacles peut empêcher le contact.

Les positions de quatre limiteurs — définissant les limites en haut, en bas, à gauche et à droite de la plage de déplacement — peuvent être fixées.

Une fois que les positions sont fixées, elles ne peuvent pas être perdues, même si l'appareil est mis hors tension.

Les limiteurs peuvent être définis ou supprimés à la fois par la télécommande sans fil et le panneau de commande ou l'écran de configuration web [Setup].

Les réglages posés ou annulés en dernier ont priorité.

En ce qui concerne le réglage à partir du panneau de commande, se reporter au mode d'emploi du panneau de commande.

Les réglages des limiteurs à partir de la télécommande sans fil sont décrits ici.

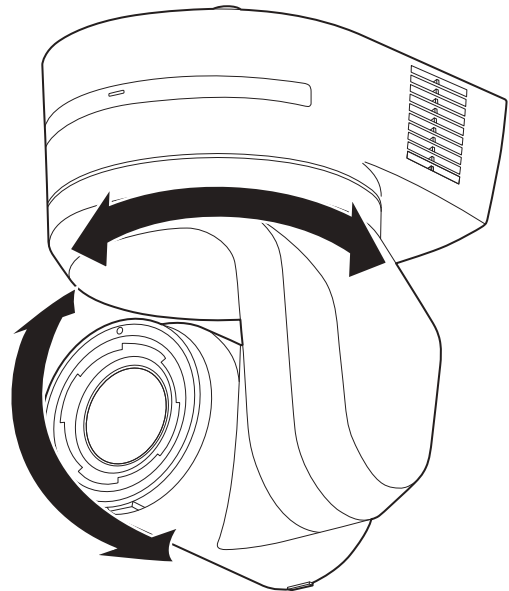

Pose/annulation des limiteurs

Commandes de base des limiteurs

1. Appuyer sur la touche <MENU>.

Taper légèrement sur la touche (au lieu de l'enfoncer). Si elle est tenue enfoncée pendant 2 secondes, un menu de la caméra apparaît. Si cela se produit, appuyer de nouveau sur la touche <MENU> pendant 2 secondes pour effacer le menu de la caméra.

Ensuite, recommencer à partir de l'étape 1.

2. Appuyer sur la touche <▲/▼/◀/▶> pendant 2 secondes tout en maintenant enfoncée la touche <PRESET>.

Les limiteurs pour la limite supérieure, inférieure, gauche ou droite sont positionnés (ou supprimés) respectivement à l'aide de ces touches de direction. À ce moment-là, le témoin tally clignote. Lorsqu'un limiteur est positionné, il clignote une fois: lorsqu'un limiteur est supprimé, il clignote deux fois.

Si une autre touche est actionnée entre les étapes 1 et 2, recommencer à partir de l'étape 1.

Pose des limiteurs

Les positions des limiteurs peuvent être définies en procédant comme suit.

Quand une position est définie, le voyant de Tally clignote une fois.

1. Appuyer sur une des touches CAMERA<1> à <4> pour sélectionner l'appareil.

• Pose de la limite supérieure de la plage de déplacement

Appuyer sur la touche <▲> ou <▼> de la télécommande sans fil de manière à lever l'appareil jusqu'à la position qui sera définie comme la limite supérieure.

Ensuite, procéder comme pour "Commandes de base des limiteurs".

(Appuyer rapidement sur la touche <MENU>, puis appuyer sur la touche <▲> pendant 2 secondes tout en tenant la touche <PRESET> enfoncée.)

• Pose de la limite inférieure de la plage de déplacement

Appuyer sur la touche <▲> ou <▼> de la télécommande sans fil de manière à lever l'appareil jusqu'à la position qui sera définie comme la limite inférieure.

Ensuite, procéder comme pour "Commandes de base des limiteurs".

(Appuyer rapidement sur la touche <MENU>, puis appuyer sur la touche <▼> pendant 2 secondes tout en tenant la touche <PRESET> enfoncée.)

• Pose de la limite gauche de la plage de déplacement

Appuyer sur la touche <◀> ou <▶> de la télécommande sans fil de manière à lever l'appareil jusqu'à la position qui sera définie comme la limite gauche.

Ensuite, procéder comme pour "Commandes de base des limiteurs".

(Appuyer rapidement sur la touche <MENU>, puis appuyer sur la touche <◀> pendant 2 secondes tout en tenant la touche <PRESET> enfoncée.)

• Pose de la limite droite de la plage de déplacement

Appuyer sur la touche <◀> ou <▶> de la télécommande sans fil de manière à lever l'appareil jusqu'à la position qui sera définie comme la limite droite.

Ensuite, procéder comme pour "Commandes de base des limiteurs".

(Appuyer rapidement sur la touche <MENU>, puis appuyer sur la touche <▶> pendant 2 secondes tout en tenant la touche <PRESET> enfoncée.)

Annulation des limiteurs

Les limiteurs qui sont posés peuvent être annulés en procédant comme suit.

Quand un limiteur est annulé, le voyant de Tally clignote deux fois.

1. Appuyer sur une des touches CAMERA<1> à <4> pour sélectionner l'appareil.

2. Annuler les limiteurs en procédant comme suit.

• Annulation de la limite supérieure de la plage de déplacement

Procéder comme pour "Commandes de base des limiteurs".

(Appuyer rapidement sur la touche <MENU>, puis appuyer sur la touche <▲> pendant 2 secondes tout en tenant la touche <PRESET> enfoncée.)

• Annulation de la limite inférieure de la plage de déplacement

Procéder comme pour "Commandes de base des limiteurs".

(Appuyer rapidement sur la touche <MENU>, puis appuyer sur la touche <▼> pendant 2 secondes tout en tenant la touche <PRESET> enfoncée.)

• Annulation de la limite gauche de la plage de déplacement

Procéder comme pour "Commandes de base des limiteurs".

(Appuyer rapidement sur la touche <MENU>, puis appuyer sur la touche <◀> pendant 2 secondes tout en tenant la touche <PRESET> enfoncée.)

• Annulation de la limite droite de la plage de déplacement

Procéder comme pour "Commandes de base des limiteurs".

(Appuyer rapidement sur la touche <MENU>, puis appuyer sur la touche <▶> pendant 2 secondes tout en tenant la touche <PRESET> enfoncée.)

Modification des réglages des limiteurs

Pour modifier les réglages des limiteurs, les réglages actuels doivent être annulés.

Les réglages des limiteurs peuvent être modifiés en procédant comme suit.

1. Annuler les réglages des limiteurs à modifier en procédant comme pour "Annulation des limiteurs".

2. Poser les limiteurs en procédant comme pour "Pose des limiteurs".

Mode de sécurité

En ce qui concerne le mode de sécurité

L'appareil passe en mode de sécurité si la tête panoramique est bougée de force par une force externe ou si un obstacle gêne sa rotation. Une fois que le mode de sécurité est établi, certaines ou toutes les opérations ne sont plus reconnues, ceci afin d'assurer la sécurité et d'éviter une dégradation de l'équipement.

Détection d'une panne d'équipement

Si l'appareil détecte une panne, ses fonctions sont désactivées, puis l'appareil est redémarré ou bien réinitialisé. Les conditions normales de l'appareil sont rétablies au bout d'environ 30 secondes.

<REMARQUE>

- Quand une panne est détectée, il arrive que la sortie des images soit interrompue pendant un instant, mais elles sont rétablies au bout de 5 secondes à 10 secondes.

Diagnostic de panne

■ Fonctionnement

Symptôme	Cause et mesure corrective	Pages de référence
Pas d'alimentation	<ul style="list-style-type: none"> • Est-ce que le câble secteur de l'alimentation CC externe est correctement branché à la prise secteur ? 	---
	<ul style="list-style-type: none"> • Est-ce que la fiche de l'alimentation CC externe est correctement branchée ? 	---
	<ul style="list-style-type: none"> • Est-ce que le câble LAN est correctement branché au connecteur LAN du contrôleur IP <LAN LINK/ACT> ? 	page 15
	<ul style="list-style-type: none"> • Est-ce que le câble du réseau pour le dispositif d'alimentation compatible PoE++ (en conformité IEEE 802.3bt) et l'appareil est correctement branché ? 	page 37
	<ul style="list-style-type: none"> • Il se peut que l'alimentation électrique cesse si la limite de puissance totale est dépassée sur les dispositifs d'alimentation permettant le branchement à plusieurs terminaux PoE++. → Pour en savoir plus, se reporter au mode d'emploi du dispositif d'alimentation PoE++. 	---
	<ul style="list-style-type: none"> • Si l'appareil est raccordé au panneau de commande, est-il raccordé correctement? → Pour en savoir plus, se reporter au mode d'emploi du panneau de commande. 	pages 33 à 39
	<ul style="list-style-type: none"> • Exploitation à partir de la télécommande sans fil → Se reporter également à "Impossible à piloter à partir de la télécommande sans fil". 	---
Ne fonctionne pas (télécommande sans fil ou panneau de commande)	<ul style="list-style-type: none"> • L'appareil est-il sous tension? → Si le voyant d'affichage d'état de l'appareil est éteint ou s'il est allumé en orange, cela signifie que l'alimentation de l'appareil n'est pas activée. 	page 44
	<ul style="list-style-type: none"> • La fonction de mode sans échec a peut-être été activée. 	page 209
	<ul style="list-style-type: none"> • Les limiteurs sont-ils posés? 	pages 207 à 208
	<ul style="list-style-type: none"> • L'appareil que vous souhaitez faire fonctionner a-t-il été sélectionné correctement ? 	page 45
Impossible à piloter à partir de la télécommande sans fil	<ul style="list-style-type: none"> • Les piles de la télécommande sont-elles épuisées ou ont-elles été installées avec les polarités inversées? → Si le voyant d'affichage d'état ne clignote pas même quand la télécommande sans fil fournie est utilisée près du capteur optique du signal de télécommande sans fil, cela signifie que les piles sont épuisées. Remplacer les piles. 	---
	<ul style="list-style-type: none"> • Les paramètres ID de la télécommande sans fil (CAMERA <1> à <4>) ont-ils été correctement définis ? 	page 32
	<ul style="list-style-type: none"> • Y a-t-il un éclairage fluorescent ou un moniteur au plasma près de l'appareil, et dans ce cas, le capteur optique du signal de télécommande sans fil est-il exposé à sa lumière? 	page 14
Impossible à piloter à partir du panneau de commande	<ul style="list-style-type: none"> • L'appareil est-il raccordé correctement au panneau de commande? → Pour en savoir plus, se reporter au mode d'emploi du panneau de commande. 	pages 33 à 39
	<ul style="list-style-type: none"> • Le compte initial a-t-il été configuré ? → Si le compte initial n'a pas encore été configuré, cet appareil peut être reconnu par le AW-RP150 ou le AW-RP60, mais ils ne pourront pas le contrôler. 	page 41
	<ul style="list-style-type: none"> • L'authentification Digest de cet appareil avait-elle été réglée sur ON ([User auth.] sur [On], [Authentication] sur [Digest] et [Wait time mode] réglé sur [Mode1]) ? → En utilisant le contrôleur Panasonic (AW-RP150, AW-RP60), régler [Wait time mode] sur [Mode2] pour utiliser l'authentification Digest. La fluidité du fonctionnement peut être diminuée lorsque [Wait time mode] est réglé sur [Mode1]. 	page 180
	<ul style="list-style-type: none"> • Il peut être nécessaire de mettre la version du panneau de commande à niveau pour qu'il puisse piloter l'appareil. → Pour plus de détails sur la mise à niveau, consultez la page d'assistance du site web suivant. https://pro-av.panasonic.net/en/ 	---

Symptôme	Cause et mesure corrective	Pages de référence
L'appareil tourne dans la direction opposée à celle actionnée	<ul style="list-style-type: none"> • L'installation autonome (Desktop) a-t-elle été sélectionnée correctement? 	page 82, page 126
	<ul style="list-style-type: none"> • Le réglage d'inversion peut avoir été établi au niveau du panneau de commande si l'appareil est raccordé au panneau de commande. → Pour en savoir plus, se reporter au mode d'emploi du panneau de commande. 	---
Impossible d'accéder depuis un navigateur web	<ul style="list-style-type: none"> • Le câble LAN de catégorie 5e ou supérieure a-t-il été branché au connecteur LAN de commande IP <LAN LINK/ACT>? 	pages 33 à 39
	<ul style="list-style-type: none"> • La diode [LINK] du connecteur LAN pour le contrôle IP est-elle bien allumée? → Si elle n'est pas allumée, cela signifie qu'il y a un problème de connexion au LAN ou que le réseau de destination ne fonctionne pas correctement. Vérifier la présence éventuelle de contacts défectueux sur le câble LAN, et vérifier le câblage. 	page 15
	<ul style="list-style-type: none"> • L'appareil est-il sous tension? → Si le voyant d'affichage d'état de l'appareil est éteint ou s'il est allumé en orange, cela signifie que l'alimentation de l'appareil n'est pas activée. 	page 44
	<ul style="list-style-type: none"> • Une adresse IP a-t-elle bien été configurée dans l'appareil? 	page 181
	<ul style="list-style-type: none"> • L'adresse IP accédée est-elle mauvaise? → Vérifier les connexions en effectuant les étapes suivantes. Pour Windows: À l'aide de l'invite de commande Windows, exécuter la commande suivante > ping [adresse IP définie sur la caméra] Une réponse renvoyée par l'appareil signifie qu'il n'y a aucun problème de fonctionnement. S'il n'y a aucune réponse, essayer ce qui suit: • Redémarrer l'appareil, puis utiliser EasyIP Setup Tool Plus dans les 20 minutes qui suivent pour modifier l'adresse IP. Pour Mac : À l'aide du terminal macOS, exécuter la commande suivante > ping -c 10 [adresse IP définie sur la caméra] Une réponse renvoyée par l'appareil signifie qu'il n'y a aucun problème de fonctionnement. 	---
	<ul style="list-style-type: none"> • L'accès est-il effectué via "http://" alors que la fonction HTTPS est activée? → Effectuer l'accès via "https://" lors de l'utilisation de la fonction HTTPS. La saisie du numéro de port est également requise. 	page 196
	<ul style="list-style-type: none"> • La même configuration d'adresse IP est-elle utilisée par un autre appareil? → Vérifier les adresses IP de l'appareil, des dispositifs d'accès (ordinateur personnel, panneau de commande, etc.) et de toutes les autres caméras. 	page 58
	<ul style="list-style-type: none"> • La configuration du masque de sous-réseau correspond-elle au sous-réseau de la destination de connexion? → Vérifier les paramètres de masque de sous-réseau de l'appareil et des dispositifs d'accès, puis s'adresser à l'administrateur réseau. 	page 58
	<ul style="list-style-type: none"> • Est-ce que le paramètre "Use a proxy server" a été sélectionné par le navigateur Web ? (Lorsque l'appareil et l'ordinateur sont connectés au même sous-réseau) → Si un serveur proxy a été défini à l'aide de [proxy setting] sur le navigateur web, il est recommandé de sélectionner une adresse "Don't use proxy" comme paramètre d'adresse IP de l'appareil. 	---
<ul style="list-style-type: none"> • Est-ce qu'une mauvaise passerelle par défaut a été définie pour l'appareil ? (Lorsque l'appareil et l'ordinateur sont connectés à des sous-réseaux différents) → Vérifier la passerelle par défaut paramétrée pour l'appareil, puis s'adresser à l'administrateur réseau. 	page 58	

Symptôme	Cause et mesure corrective	Pages de référence
Les paramètres sur l'écran de configuration web [Setup] ne sont pas mis à jour ou ne s'affichent pas correctement	<p>Pour Windows :</p> <ul style="list-style-type: none"> • Appuyer sur la touche [F5] du clavier de l'ordinateur personnel pour demander l'obtention des réglages. <p>Pour Mac :</p> <ul style="list-style-type: none"> • Appuyer sur la touche [Command] + [R] du clavier de votre ordinateur personnel pour demander l'obtention des réglages. 	---
	<ul style="list-style-type: none"> • Procéder comme suit pour supprimer les fichiers Internet temporaires. <p>Pour Windows :</p> <ol style="list-style-type: none"> ① Sélectionner [Tools] - [Internet Options] dans Internet Explorer. ② Cliquer sur l'onglet [General], puis sur [Delete] dans [Browsing history]. ③ Dans la boîte de dialogue [Delete Browsing History], cocher [Temporary Internet files and website files], puis cliquer sur [Delete]. ④ Cliquer sur le bouton [OK]. <p>Pour Mac :</p> <ol style="list-style-type: none"> ① Sélectionner [Develop] - [Empty Cache] dans Safari. ② Cliquer sur [Empty] dans l'écran pop-up [Are you sure you want to empty the cache?]. 	---
	<p>Pour Windows :</p> <ul style="list-style-type: none"> • Si [Check for newer versions of stored pages] n'est pas réglé sur [Every time I visit the webpage] dans les paramètres de fichiers internet temporaires, l'écran de configuration Web pourrait ne pas apparaître. <p>→ Procéder comme suit.</p> <ol style="list-style-type: none"> ① Sélectionner [Tools] - [Internet Options] dans Internet Explorer. ② Cliquer sur l'onglet [General], puis sur la touche [Settings] dans [Browsing history]. ③ Dans la boîte de dialogue [Temporary Internet Files], sélectionner l'option [Every time I visit the webpage] dans [Check for newer versions of stored pages]. ④ Cliquer sur le bouton [OK]. 	---
	<ul style="list-style-type: none"> • Les ports de l'appareil peuvent être filtrés par le pare-feu ou une fonction du logiciel anti-virus. <p>→ Remplacer le numéro de port HTTP de l'appareil par un numéro de port qui ne sera pas filtré.</p>	---
Les fichiers des paramètres ne peuvent pas être téléchargés	<p>Pour Windows :</p> <ul style="list-style-type: none"> • La fonction de téléchargement de fichier a-t-elle été désactivée? <p>→ Procéder comme suit.</p> <ol style="list-style-type: none"> ① Sélectionner [Tools] - [Internet Options] dans Internet Explorer. ② Cliquer sur l'onglet [Security], puis sur la touche [Custom level] dans [Security level for this zone]. ③ Dans la boîte de dialogue [Security Settings], sélectionner l'option [Enable] pour [File download]. ④ Cliquer sur le bouton [OK]. ⑤ Cliquer sur le bouton [OK]. 	---
Les voyants tally ne s'allument pas	<ul style="list-style-type: none"> • Le paramètre [TALLY] est-il réglé sur [DISABLE]? <p>→ Si [TALLY] est réglé sur [DISABLE], le voyant tally de l'appareil ne s'allume pas. Régler le paramètre sur [ENABLE].</p>	page 56, page 124
Le voyant d'affichage de l'état ne s'allume pas	<ul style="list-style-type: none"> • Le paramètre [STATUS LAMP] est-il réglé sur [DISABLE]? <p>→ Si [STATUS LAMP] est réglé sur [DISABLE], le voyant d'affichage de l'état ne s'allume pas lorsque cet appareil fonctionne normalement. Régler le paramètre sur [ENABLE].</p>	page 91
L'écran d'authentification apparaît de manière répétée	<ul style="list-style-type: none"> • Le nom d'utilisateur ou le mot de passe a-t-il été modifié? <p>→ Si le nom d'utilisateur ou le mot de passe de l'utilisateur actuellement connecté sont modifiés depuis un navigateur web distinct tandis qu'il a accès à l'appareil, l'écran d'authentification apparaît à chaque fois que l'affichage d'écran est modifié. Fermer le navigateur web et répéter la procédure d'accès à l'appareil.</p>	page 180
	<ul style="list-style-type: none"> • La méthode d'authentification des utilisateurs a-t-elle été modifiée? <p>→ Si vous modifiez le paramètre [User auth.] - [Authentication], fermer le navigateur web et répéter la procédure d'accès.</p>	page 180

Diagnostic de panne (suite)

Symptôme	Cause et mesure corrective	Pages de référence
Les affichages d'écran mettent du temps à apparaître	<ul style="list-style-type: none"> • L'accès s'effectue-t-il en mode HTTPS ? → Il se peut que les affichages d'écran prennent du temps pour apparaître en mode HTTPS du fait du traitement du signal. 	---
	<ul style="list-style-type: none"> • L'appareil est-il sur le même réseau et y accède-t-on via proxy? → Configurer les paramètres du navigateur web de sorte que l'accès ne soit pas possible via proxy. 	---
	<ul style="list-style-type: none"> • Plusieurs utilisateurs accèdent-ils en même temps aux images IP de l'appareil? → Lorsque plusieurs utilisateurs accèdent en même temps aux images IP de l'appareil, il se peut que ces images mettent un certain temps à apparaître et que leur fréquence d'images baisse. 	---

■ Vidéo

Symptôme	Cause et mesure corrective	Pages de référence
Aucune image n'est affichée ou les images sont perturbées	<ul style="list-style-type: none"> • L'appareil est-il connecté correctement aux autres dispositifs raccordés? 	pages 33 à 39
	<ul style="list-style-type: none"> • Si le système est configuré de manière que l'image soit également commutée quand la caméra à piloter est sélectionnée, est-ce que l'appareil correcte a été sélectionnée? 	page 45
	<ul style="list-style-type: none"> • Le paramètre de signal d'image a-t-il été sélectionné correctement? 	page 55, page 122
	<ul style="list-style-type: none"> • Des signaux de synchronisation externes acceptés par le format de signal vidéo sélectionné sont-ils entrés? 	page 218
L'image est basculée verticalement	<ul style="list-style-type: none"> • L'installation autonome (Desktop) a-t-elle été sélectionnée correctement? 	page 82, page 126
Des bandes de couleur multiples (barres de couleur) sont affichées	<ul style="list-style-type: none"> • Commuter sur l'image de la caméra. 	page 47
L'écran de menu est affiché	<ul style="list-style-type: none"> • Sortir du menu de la caméra. 	page 31
Les écrans de menu sont difficiles à voir	<ul style="list-style-type: none"> • Selon l'écran HDMI utilisé, il est possible de rencontrer un ou plusieurs des symptômes décrits ci-dessous. <ul style="list-style-type: none"> • La résolution des caractères des menus de la caméra affichés change en même temps que l'image de fond. • Suivant le paramètre d'accentuation des contours défini pour le moniteur, des lignes blanches apparaissent devant les ombres noires des menus de la caméra. • Suivant le paramètre d'accentuation des contours défini pour le moniteur, les couleurs du fond risquent d'être superposées sur les zones blanches des menus de la caméra. 	---
Pas de mise au point automatique	<ul style="list-style-type: none"> • La mise au point est-elle réglée sur manuel? → La mise au point automatique est lancée dès qu'elle est réglée sur automatique. 	page 47
	<ul style="list-style-type: none"> • Dans certaines situations, la mise au point peut se faire difficilement quand elle est réglée sur automatique. → Dans de tels cas, sélectionner le réglage manuel et faire la mise au point manuellement. 	page 49
La mise au point ne se fait pas sur le sujet pendant le zoom quand le réglage manuel est utilisé pour la mise au point	<ul style="list-style-type: none"> • La mise au point a-t-elle été effectuée en position Tele maximum? → Effectuer d'abord la mise au point en position Tele où la précision du réglage est la plus élevée, puis procéder au zooming. 	---
	<ul style="list-style-type: none"> • Dans certaines conditions de tournage, il peut être difficile de faire la mise au point sur le sujet. → Dans un tel cas, utiliser la mise au point automatique. 	page 47
La mise au point n'est pas possible en mode nuit	<ul style="list-style-type: none"> • Effectuez-vous une prise de vues en lumière visible? → La position de mise au point est différente en raison de la différence d'indice de réfraction entre la lumière visible et la lumière infrarouge. Des longueurs d'onde proches de 850 nm sont supposées être utilisées pour la lumière infrarouge en mode nuit sur cet appareil. Effectuer un réglage manuel si nécessaire. 	page 49

Diagnostic de panne (suite)

Symptôme	Cause et mesure corrective	Pages de référence
Les couleurs ne sont pas correctes	<ul style="list-style-type: none"> • Activer la fonction ATW (suivi automatique de la balance des blancs). 	page 52
	<ul style="list-style-type: none"> • Dans certaines situations, les couleurs peuvent être incorrectes quand la fonction ATW est utilisée. → Dans de tels cas, effectuer le réglage de balance des blancs. 	pages 51 à 52
Les images sont trop claires ou trop sombres	<ul style="list-style-type: none"> • Sélectionner le réglage automatique pour le diaphragme, ou bien sélectionner le réglage manuel et régler le diaphragme manuellement. 	page 49
	<ul style="list-style-type: none"> • Des images sombres peuvent être dues à des câbles de signaux vidéo analogiques trop longs entraînant une atténuation des signaux. 	---
Les images sont en noir et blanc	<ul style="list-style-type: none"> • L'appareil est-il en mode nuit? → En mode nuit, la sortie vidéo s'effectuera en noir et blanc. 	page 66, page 153
La balance de réglage automatique des blancs (AWB) n'est pas possible	<ul style="list-style-type: none"> • L'appareil est-il en mode nuit? → Le réglage de la balance des blancs automatique (AWB) n'est pas possible en mode nuit. 	page 66, page 153
L'écran est trop lumineux en mode nuit	<ul style="list-style-type: none"> • L'ouverture est réglée sur le mode nuit pour éviter le voyeurisme vidéo. Pour régler la luminosité, changer la source de lumière. 	page 49
Le diaphragme ne fonctionne pas en mode nuit		
Le sujet présente de la distorsion	<ul style="list-style-type: none"> • Dans la mesure où cette caméra utilise un dispositif d'imagerie MOS, le temps de prise de vue diffère légèrement en haut à gauche et en bas à droite de l'écran. Cela signifie que si un sujet se déplace rapidement à l'avant de l'appareil photo, il peut sembler légèrement déformé. Il ne s'agit pas d'un dysfonctionnement. 	---
Quand le flash se déclenche pendant la prise de vues, seul le haut ou le bas de l'écran devient plus clair	<ul style="list-style-type: none"> • Avec un capteur d'imagerie MOS, le temps de prise de vue diffère légèrement en haut à gauche et en bas à droite de l'écran. Cela signifie que lorsque le flash est déclenché, le bas de l'écran devient plus clair dans le champ concerné et le haut devient clair dans le champ suivant. Ce phénomène est normal et n'est pas le signe d'un dysfonctionnement. 	---
La luminosité change cycliquement ou les couleurs changent, et des bandes horizontales défilent sur l'écran	<ul style="list-style-type: none"> • Ces phénomènes (scintillement) peuvent se produire sous un éclairage fluorescent, l'éclairage des ampoules à mercure ou d'autres types de tubes à décharge. Dans de tels cas, nous vous recommandons de régler la vitesse de l'obturateur électronique à 1/100 dans les zones avec une fréquence d'alimentation de 50 Hz et sur OFF dans les zones avec une fréquence d'alimentation de 60 Hz. 	---
Quand des lignes fines ou des motifs cycliques sont filmés, des papillotements ou des couleurs parasites apparaissent par-dessus	<ul style="list-style-type: none"> • Ce phénomène se produit car les pixels sont organisés systématiquement sur chaque capteur d'image. Cela est visible lorsque la fréquence spatiale d'un sujet et le pas de pixel sont rapprochés, alors modifier l'angle de la caméra ou prendre une autre mesure. 	---
Du bruit se produit dans l'entrée audio	<ul style="list-style-type: none"> • Les causes suivantes sont possibles. <ul style="list-style-type: none"> - La caméra, le concentrateur de commutation ou des périphériques ne sont pas raccordés à la terre. - Des lignes électriques sont situées à proximité. - Des équipements générant des champs électriques et magnétiques puissants (par ex. antennes de télévision et de radio, moteurs de climatiseur, transformateurs électriques) sont situés à proximité. <p>Si le problème ne peut pas être résolu par le déplacement des dispositifs entourant l'appareil, utiliser un microphone muni d'un amplificateur ou brancher une sortie audio avec une faible impédance de sortie.</p>	page 5

■ Images IP

Symptôme	Cause et mesure corrective	Pages de référence
Les images ne sont pas affichées	<p>Pour Windows :</p> <ul style="list-style-type: none"> • Le logiciel plug-in de visualisation est-il installé? → Installer le logiciel plug-in de visualisation. 	page 42
	<p>Pour Windows :</p> <ul style="list-style-type: none"> • Si [Check for newer versions of stored pages] n'est pas réglé sur [Every time I visit the webpage] dans les paramètres de fichiers internet temporaires, il se peut que des images IP n'apparaissent pas dans l'écran [Live]. → Procéder comme suit. <ol style="list-style-type: none"> ① Sélectionner [Tools] - [Internet Options] dans Internet Explorer. ② Cliquer sur l'onglet [General], puis sur la touche [Settings] dans [Browsing history]. ③ Dans la boîte de dialogue [Temporary Internet Files], sélectionner l'option [Every time I visit the webpage] dans [Check for newer versions of stored pages]. ④ Cliquer sur le bouton [OK]. 	---
Les images sont floues	<ul style="list-style-type: none"> • La mise au point a-t-elle été correctement réglée? → Vérifier le réglage de la mise au point. 	---
Les images ne sont pas mises à jour	<ul style="list-style-type: none"> • Il se peut que les images ne soient pas mises à jour et que d'autres problèmes se produisent du fait de votre navigateur web et de sa version. • Il se peut que les images s'arrêtent en fonction de la congestion du réseau, du niveau d'accès à l'appareil, etc. • Si les paramètres de vidéo IP de l'appareil sont modifiés, l'affichage des images peut s'arrêter temporairement. → Vérifier le niveau d'accès à l'appareil et faire cesser tout accès non nécessaire. Après quoi, vérifier les éléments suivants. <p>Pour Windows : Appuyer sur la touche [F5] du clavier de votre ordinateur personnel pour demander l'obtention des réglages.</p> <p>Pour Mac : Appuyer sur la touche [Command] + [R] du clavier de votre ordinateur personnel pour demander l'obtention des réglages.</p> 	---
Les images ne se mettent pas à jour ni ne s'affichent correctement	<ul style="list-style-type: none"> • Procéder comme suit pour supprimer les fichiers Internet temporaires. <p>Pour Windows :</p> <ol style="list-style-type: none"> ① Sélectionner [Tools] - [Internet Options] dans Internet Explorer. ② Cliquer sur l'onglet [General], puis sur [Delete] dans [Browsing history]. ③ Dans la boîte de dialogue [Delete Browsing History], cocher [Temporary Internet files and website files], puis cliquer sur [Delete]. ④ Cliquer sur le bouton [OK]. <p>Pour Mac :</p> <ol style="list-style-type: none"> ① Sélectionner [Develop] - [Empty Cache] dans Safari. ② Cliquer sur [Empty] dans l'écran pop-up [Are you sure you want to empty the cache?]. 	---
	<ul style="list-style-type: none"> • Les ports de l'appareil peuvent être filtrés par le pare-feu ou une fonction du logiciel anti-virus. → Remplacer le numéro de port HTTP de l'appareil par un numéro de port qui ne sera pas filtré. 	---

Symptôme	Cause et mesure corrective	Pages de référence
Les images H.264 ne sont pas affichées	<ul style="list-style-type: none"> • Si le logiciel plug-in de visualisation "Network Camera View 4S" est supprimé dans un environnement où le logiciel plug-in de visualisation "Network Camera View 3" est installé, l'affichage d'images H.264 devient impossible. <p>Dans ce cas, supprimer "Network Camera View 3" avant d'installer "Network Camera View 4S".</p>	---
	<ul style="list-style-type: none"> • Est-ce que la caméra é été connectée à un ordinateur au moyen d'un routeur (via Internet, par exemple) ? → Si le transfert de port UDP n'a pas été correctement paramétré, les images H.264 ne peuvent pas s'afficher. H.264 peut être transféré par HTTP lorsque [Internet mode(Over HTTP)] est réglé sur [On]. • Est-ce que la communication UDP a été bloquée par un logiciel de sécurité ou un pare-feu ? → Si [Internet mode(Over HTTP)] est sur [Off], H.264 est transféré par UDP. → Modifier les paramètres du logiciel de sécurité et du pare-feu ainsi que ceux qui permettent de communiquer avec le navigateur Web. 	page 136
Les images subissent des distorsions	<ul style="list-style-type: none"> • Il se peut que les images subissent des distorsions si le canal de transmission est congestionné et qu'une transmission correcte soit impossible. → S'adresser à votre administrateur réseau. 	---
	<ul style="list-style-type: none"> • Les images peuvent subir des distorsions si un brassage des paquets vidéo se produit sur le canal de transmission. → Basculer sur un fournisseur d'accès internet identique à la fois pour la caméra et l'ordinateur personnel peut éviter ce problème. S'adresser à votre administrateur réseau. 	---
Lorsque plusieurs navigateurs web fonctionnent pour afficher des images H.264, les images de plusieurs caméras apparaissent à la suite sur un seul navigateur web	<p>Pour Windows :</p> <ul style="list-style-type: none"> • Cela peut se produire du fait de la combinaison de l'adaptateur d'affichage et du pilote de l'ordinateur. → Si cela se produit, mettre à jour le premier adaptateur d'affichage avec la dernière version. Si cela ne résout pas le problème, ajuster la fonction d'accélérateur matériel de la façon suivante. Cette section décrit la procédure à suivre sous Windows 10 à titre d'exemple. Selon l'environnement, il pourrait être impossible de changer les paramètres. <ol style="list-style-type: none"> ① Opérer un clic droit sur le bureau et sélectionner [Display settings] dans le menu. ② Cliquer sur [Advanced display settings]. ③ Sélectionner l'onglet [Troubleshooting], puis cliquer sur [Change Settings]. ④ Régler le paramètre [Hardware acceleration] sur [disable] à l'extrême gauche, puis cliquer sur [OK]. 	---
Le son n'est pas produit pour les mélangeurs compatibles avec NDI HX.	<ul style="list-style-type: none"> • [Audio] peut être réglé sur [Off] sur l'écran des réglages du son [Audio]. → Réinitialiser le paramètre sur [On]. 	page 150
Les images s'arrêtent dans les applications qui prennent en charge NDI à large bande passante	<ul style="list-style-type: none"> • Lorsqu'un ordinateur et cet appareil sont raccordés via un adaptateur de conversion LAN USB disponible dans le commerce, les images peuvent s'arrêter en raison de problèmes de réseau côté ordinateur. → Si ce phénomène se produit, désactiver d'abord l'adaptateur réseau qui permet de raccorder l'ordinateur à cet appareil, puis changer [Streaming mode] dans [Video over IP] pour [H.264]. Après cela, réactiver l'adaptateur réseau désactivé et les images seront produites lors du changement du [Streaming mode] pour [High bandwidth NDI]. 	page 134

■ Écran web

En fonction du système d'exploitation installé sur l'ordinateur, les choses qui suivent peuvent se produire. Suivre les instructions ci-dessous lorsque les choses qui suivent se produisent. Procéder aux solutions suivantes n'affectera pas le fonctionnement des autres applications.

Symptôme	Cause et mesure corrective	Pages de référence
Une perte d'images est observée.	<ul style="list-style-type: none"> • L'ordinateur pourrait ne pas être assez performant. → Vérifiez les conditions requises concernant l'environnement d'exploitation de l'ordinateur. 	page 7
	<ul style="list-style-type: none"> • Ce phénomène peut être amélioré en appuyant le bouton de commutation de mise à jour en temps réel pour désactiver la fonction de mise à jour en temps réel du navigateur Web. 	page 117

Pour Windows :

La "barre d'information" décrite dans les explications suivantes se rapporte aux barres de message apparaissant dans Internet Explorer 11.

La barre d'information apparaît en bas d'Internet Explorer.



Barre d'information

Symptôme	Cause et mesure corrective	Pages de référence
Le message suivant est affiché dans la barre d'information. "This website wants to run the following add-on: 'WebVideo Module' from 'Panasonic System Networks Co., Ltd.'."	<ul style="list-style-type: none"> • Sélectionner [Allow]. 	---
Le message suivant est affiché dans la barre d'information. "This website wants to install the following add-on: 'nwcvc4SSetup.exe' from 'Panasonic System Networks Co., Ltd.'."	<ul style="list-style-type: none"> • Sélectionner [Install]. Lorsque la fenêtre d'avertissement de sécurité apparaît, cliquer sur [Install]. 	---
Une barre d'état ou une barre de défilement inutile apparaît dans la fenêtre contextuelle	<ul style="list-style-type: none"> • Ouvrir l'écran des paramètres de sécurité d'Internet Explorer et sélectionner [Internet]. Cliquer sur [Custom level], régler [Allow script-initiated windows without size or position constraints] sur [Enable] sous [Miscellaneous], et cliquer sur [OK]. Lorsque la fenêtre d'avertissement de sécurité apparaît, cliquer sur [Yes]. 	---
Les images IP ne correspondent pas aux fréquences d'images	<ul style="list-style-type: none"> • Il se peut que les images ne s'affichent pas correctement si leurs paramètres DPI sont 120 DPI ou une valeur plus élevée. → Opérer un clic droit sur le bureau de votre ordinateur personnel, cliquer sur [Display settings] - [Change the size of text, apps, and other items], puis sélectionner [100% (Recommended)]. 	---
	<ul style="list-style-type: none"> • Il se peut les images ne s'affichent pas correctement si le niveau de grossissement de la fonction zoom d'Internet Explorer n'est pas réglé sur 100%. → Sélectionner [View] - [Zoom] dans la barre de menu d'Internet Explorer, puis cliquer sur [100%]. 	---
La disposition de l'écran est déformée ou certaines touches de l'écran ne fonctionnent pas	<ul style="list-style-type: none"> • Sélectionner [Tools] - [Compatibility View Settings] dans la barre de menu d'Internet Explorer, et désactiver l'affichage de compatibilité pour l'appareil. 	---

Spécifications

Alimentation électrique nécessaire :

12 V CC === (10,8 V à 13,2 V)

42 V à 57 V CC === (alimentation électrique PoE++)

Consommation de courant :

5,0 A (Connecteur d'entrée XLR)

1,5 A (alimentation électrique PoE++)

 Informations concernant la sécurité.

■ DONNÉES GÉNÉRALES

Température de fonctionnement ambiante :

0 °C à 40 °C (32 °F à 104 °F)

Température d'entreposage :

-20 °C à 50 °C (-4 °F à 122 °F)

Humidité ambiante de fonctionnement :

20% à 90% (sans condensation)

Poids :

Env. 4,6 kg (10,12 lb) (potence de fixation non comprise)

Dimensions (L x H x P) :

213,0 mm x 277,0 mm x 240,0 mm
(8-3/8 pouces x 10-29/32 pouces x 9-7/16 pouces)
(parties saillantes, potence de fixation non comprises)

Finition :

AW-UE160WPC/AW-UE160WE: Beige
AW-UE160KPC/AW-UE160KE: Noir

Panneaux de commande acceptés:

AW-RP150, AW-RP60, AK-HRP1010, AK-HRP1015,
AK-HRP250

■ ENTRÉE

Connecteur d'entrée

DC IN 12 V

G/L IN: BBS (Black Burst Sync), et synchronisation à trois niveaux pris en charge

Fréquence: 119.88 Hz

Format	Format d'entrée des signaux de sync externe			
	Sync Tri-Level			BBS
1080/119.88p	—	—	1080/59.94i 1080/29.97PsF	480/59.94i

Fréquence: 100 Hz

Format	Format d'entrée des signaux de sync externe			
	Sync Tri-Level			BBS
1080/100p	—	—	1080/50i 1080/25PsF	576/50i

Fréquence: 60 Hz

Format	Format d'entrée des signaux de sync externe			
	Sync Tri-Level			BBS
2160/60p 1080/60p	1080/60p	—	—	—

Fréquence: 59.94 Hz, 29.97 Hz

Format	Format d'entrée des signaux de sync externe			
	Sync Tri-Level			BBS
2160/59.94p 2160/29.97p 1080/59.94p 1080/29.97p	—	—	1080/59.94i 1080/29.97PsF	480/59.94i
720/59.94p	—	720/59.94p	—	—

Fréquence: 50 Hz, 25 Hz

Format	Format d'entrée des signaux de sync externe			
	Sync Tri-Level			BBS
2160/50p 2160/25p 1080/50p 1080/25p	—	—	1080/50i 1080/25PsF	576/50i
720/50p	—	720/50p	—	—

Fréquence: 24 Hz

Format	Format d'entrée des signaux de sync externe			
	Sync Tri-Level			BBS
2160/24p 1080/24p	1080/24p	1080/24PsF	—	—

Fréquence: 23.98 Hz

Format	Format d'entrée des signaux de sync externe			
	Sync Tri-Level			BBS
2160/23.98p 1080/23.98p	1080/23.98p	1080/23.98PsF	—	—

- AUDIO INPUT1/2:** Prend en charge l'entrée microphone et ligne (SDI/HDMI/IP)
Compatible AAC (compatible IP uniquement)
XLRx2, 3 broches femelles
Entrée symétrique 2 canaux
- Gain du microphone lors de l'entrée microphone : 60 dB ou 40 dB
 - Prend en charge l'alimentation fantôme, Compatible avec l'alimentation enfichable, tension d'alimentation : 47 V ±2 V
 - Impédance d'entrée : Env. 10 kΩ
 - Pendant l'entrée LINE
 - Niveau d'entrée : 0 dBu ou +4 dBu
 - Impédance d'entrée : Env. 10 kΩ
 - Plage variable de volume d'entrée : -40 dB à 0 dB à +12 dB (1 dB pas)
 - Niveau de sortie audio intégrée : -12 dBFS/-18 dBFS/-20 dBFS
 - Fréquence d'échantillonnage: 48 kHz
 - Débit binaire de quantification : 24bit (SDI, HDMI), 16bit (IP)

■ SORTIE

Sortie vidéo

HDMI :

Connecteur HDMI 2.0

4:2:2/10bit

- HDCP ne peut pas être utilisé.
- Viera Link ne peut pas être utilisé.

12G SDI OUT:

SMPTE 2082-1 / SMPTE424M / SMPTE292M / 75 Ω (BNC×1)

- Level-A/Level-B pris en charge

3G SDI OUT1:

SMPTE424M / SMPTE292M / 75 Ω (BNC×1)

- Level-A/Level-B pris en charge

3G SDI OUT2/PM:

SMPTE424M / SMPTE292M / 75 Ω (BNC×1)

- Level-A/Level-B pris en charge

SFP+:

Conforme SFP+ (fibre simple)

- Ne prend pas en charge l'entrée d'un signal optique

USB:

Routeur mobile USB3.0 HOST 5G (prend en charge le modem USB)

Spécifications (suite)

■ ENTRÉE/SORTIE

Connecteur d'entrée/sortie

LAN : RJ-45
Prise LAN pour contrôle IP et transmission vidéo Prise d'alimentation PoE++ (en conformité IEEE802.3bt)

RS-422 : CONTROL IN RS-422A (RJ-45)

SFP+(SMPTE ST2110):

- Normes prises en charge :
- SMPTE ST2110-10/-20/-21/-30
 - PTP SMPTE ST2059-2
 - NMOS IS-04/IS-05
- Nombre de sorties :
Vidéo×3 (ligne Main, Crop, Monitor), audio×2
Nombre d'entrées : Vidéo×1 (RETURN)
Formats vidéo : FHD
- Conforme avec le format système

■ FONCTIONS ET PERFORMANCE

[Unité de caméra]

Capteurs d'imagerie :

1.0-type 4K MOS×1

Objectif : Zoom optique 20× motorisé, F2.8 à F4.5
[f=8.8 mm (11/32 pouces) à 176 mm (6-15/16 pouces); 35 mm (1-3/8 pouces) équivalent : 24,5 mm (31/32 pouces) à 490,0 mm (19-9/32 pouces)]
i.Zoom (UHD: 24×, FHD: 32×)

- Zoom optique 20×, Commutation iZoom et Zoom numérique
- D.Extender (1,4×, 2×)

Plage de l'angle de vue :

Angle de vue horizontal : 75,1° (grand-angle) à 4,0° (télé)
Angle de vue vertical : 46,7° (grand-angle) à 2,3° (télé)
Angle de vue en diagonale : 82,8° (grand-angle) à 4,6° (télé)

Filtre optique : Through, 1/4, 1/16, 1/64, IR through

- Équipée du filtre passe-bas (IR through est utilisé comme "Mode nuit")

Mise au point : Commutation entre automatique et manuel

Distance de mise au point :

Plage complète de zoom : 1000 mm (3,3 pieds)
Grand angle : 100 mm (0,33 pieds)

Système optique de séparation des couleurs :

1MOS

Norme de sensibilité :

F11/2000 lx (Lorsque [Shooting Mode] est sur [Normal])
F14/2000 lx (Lorsque [Shooting Mode] est sur [Low Light])

Résolution horizontale :

Type ligne TV 1600 (Zone centrale, en mode UHD, à l'extrémité grand-angle)

Sélection du gain :

Auto, 0 dB à 12 dB (1 dB pas)

Frame Mix : Auto, 0 dB, 6 dB, 12 dB, 18 dB, 24 dB

- Ceci ne peut être configuré lorsque le format est 2160/29.97p, 2160/23.98p, 2160/24p, 2160/25p, 1080/29.97p, 1080/25p.

Vitesses d'obturateur électronique :

- Mode 60p
1/100, 1/120, 1/125, 1/250, 1/500, 1/1000, 1/1500, 1/2000
- Mode 59.94p/59.94i
1/100, 1/120, 1/125, 1/250, 1/500, 1/1000, 1/1500, 1/2000
- Mode 50p/50i
1/60, 1/100, 1/125, 1/250, 1/500, 1/1000, 1/1500, 1/2000
- Mode 29.97p
1/48, 1/50, 1/60, 1/96, 1/100, 1/120, 1/125, 1/250, 1/500, 1/1000, 1/1500, 1/2000
- Mode 25p
1/48, 1/50, 1/60, 1/96, 1/100, 1/125, 1/250, 1/500, 1/1000, 1/1500, 1/2000
- Mode 23.98p
1/48, 1/50, 1/60, 1/96, 1/100, 1/120, 1/125, 1/250, 1/500, 1/1000, 1/1500, 1/2000
- Mode 119.88p
1/125, 1/250, 1/500, 1/1000, 1/1500, 1/2000
- Mode 100p
1/125, 1/250, 1/500, 1/1000, 1/1500, 1/2000

Synchrobalayage :

- Mode 60p
60.0 Hz à 7200 Hz
- Mode 59.94p/59.94i
60.0 Hz à 7200 Hz
- Mode 50p/50i
50.0 Hz à 7200 Hz
- Mode 29.97p
30.0 Hz à 7200 Hz
- Mode 25p
25.0 Hz à 7200 Hz
- Mode 23.98p
24.0 Hz à 7200 Hz
- Mode 119.88p
120.1 Hz à 7200 Hz
- Mode 100p
100.1 Hz à 7200 Hz

Gamma :

HD / NORMAL / CINEMA1 / CINEMA2

- HLG défini avec menu séparé

MASTER GAMMA (0.15 à 0.75)
R GAMMA (-75 à +75)
B GAMMA (-75 à +75)

Spécifications (suite)

Balance des blancs :

- ATW, 3200K, 5600K
- AWB : AWB-A/AWB-B
- VAR (sélectionnable entre 2000K et 15000K en désignant une valeur)
- Vitesse ATW variable sur 3 niveaux

Variabilité du volume de chroma :

OFF, -100% à 40%

Fichier scène :

Scene1 à 8

Mire de couleur :

- SMPTE, FULL
- ARIB (FHD) :
 - Sortie de type bande de base uniquement
- ARIB (UHD) :
 - Sortie de type bande de base UHD uniquement
- ARIB (2020/HLG) :
 - Sortie de type bande de base UHD uniquement
- Les mires de couleur de l'affichage IP ne sont pas conformes avec le SMPTE.

Format de sortie

Sortie UHD/FHD SDI :

[4K format] 2160/60p, 2160/59.94p, 2160/50p, 2160/29.97p*1, 2160/25p*1, 2160/24p*1, 2160/23.98p*1

[HD format] 1080/119.88p, 1080/100p, 1080/60p, 1080/59.94p, 1080/50p, 1080/29.97p*1, 1080/25p*1, 1080/24p*1, 1080/23.98p*1, 1080/59.94i, 1080/50i, 720/59.94p, 720/50p

- 1080/119.88p et 1080/100p utilisent les systèmes 2 3G/SDI OUTPUT1/2.
- Il n'y a pas de sortie depuis 12G/SDI.

Sortie HDMI :

[4K format] 2160/60p, 2160/59.94p, 2160/50p, 2160/29.97p*1, 2160/25p*1, 2160/24p*1, 2160/23.98p*1

[HD format] 1080/119.88p, 1080/100p, 1080/60p, 1080/59.94p, 1080/50p, 1080/59.94i, 1080/50i, 1080/29.97p*1, 1080/25p*1, 1080/24p*1, 1080/23.98p*1, 720/59.94p, 720/50p

Fibre (vidéo uniquement) :

[4K format] 2160/60p, 2160/59.94p, 2160/50p, 2160/29.97p*1, 2160/25p*1, 2160/24p*1, 2160/23.98p*1

[HD format] 1080/60p, 1080/59.94p, 1080/50p, 1080/29.97p*1, 1080/25p*1, 1080/24p*1, 1080/23.98p*1, 1080/59.94i, 1080/50i, 720/59.94p, 720/50p

SMPTE ST2110 (non compressé) :

[HD format] 1080/60p, 1080/59.94p, 1080/50p, 1080/59.94i, 1080/50i, 1080/29.97p*1, 1080/25p*1, 1080/24p*1, 1080/23.98p*1, 720/59.94p, 720/50p

SMPTE ST2110 JPEG XS (compressé) :

[4K format] 2160/60p, 2160/59.94p, 2160/50p, 2160/29.97p*1, 2160/25p*1, 2160/24p*1, 2160/23.98p*1

[HD format] 1080/60p, 1080/59.94p, 1080/50p, 1080/29.97p*1, 1080/25p*1, 1080/24p*1, 1080/23.98p*1

*1 Sortie native

Système de synchronisation:

Synchronisation interne/externe (BBS/Tri-level sync)

[Tête panoramique]

Méthode d'installation :

Isolée (Desktop) ou suspendue (Hanging)

- Pour assurer la sécurité, l'appareil doit être fixé à l'aide de la potence de fixation fournie.

Commande de caméra/tête panoramique:

Câble de connexion IP	<ul style="list-style-type: none">• Lorsqu'il y a un concentrateur (hub) Ethernet PoE++ Câble LAN*1 (catégorie 5e ou supérieure, câble droit), longueur maximum de 100 m (328 pi)• Lorsqu'il n'y a pas de concentrateur (hub) Ethernet PoE++ Câble LAN*4 (catégorie 5e ou supérieure, câble droit) longueur max. de 100 m (328 pi)
Câble de connexion du protocole AW	Câble LAN*1 (catégorie 5e ou supérieure, câble droit), longueur maximum de 1000 m (3280 pi)

*1 L'utilisation d'un câble STP (shielded twisted pair:paire torsadée blindée) est recommandée.

- Utiliser la catégorie 6 ou supérieure pour les transmissions vidéo 4K.

Vitesse de fonctionnement du panoramique :

Plage de vitesse : 0.08°/s à 60°/s

(Durant le fonctionnement manuel)

- 3 modes de vitesse installés
- Normal: 60°/s, Fast1: 90°/s, Fast2: 180°/s
- Il est à noter que le bruit de fonctionnement peut être fort à vitesse élevée.
- Si le bruit de fonctionnement est dérangerant, utiliser le mode Normal.

Plage de panoramique horizontal :

±175°

Plage de panoramique vertical :

-30° à 210°

- En fonction de la position de panoramique horizontal ou vertical, la caméra peut se refléter dans l'image.

Silence :

NC35 ou moins

- NC25 ou moins avec pause P/T

Index

Chiffres

3G SDI	60, 61, 62, 129, 130, 131
3G SDI1 OUT	80, 169
3G SDI ACTIVE THRU OUT	34
3G SDI Out1	130
3G SDI OUT1	60
3G SDI Out2/PM	131
3G SDI OUT2/PM	61
12G SDI Out/SFP+	129
12G SDI OUT/SFP+	59
802.1X	190
3200K	52
5600K	52

A

Access level	180, 181
Accessoires	11
Accessoires optionnels	11
ACH	157
Activation	201
Add host	181
Address(IPv4)	142, 143
Add user	180
Adjust	169
Advanced	185
AF Sensitivity	167
AF SENSITIVITY	77
AGC	66, 153
AGC MAX GAIN	66, 153
ATW	52, 66, 67, 155
ATW Speed	155
ATW SPEED	67
ATW TARGET B	67, 155
ATW TARGET R	67, 155
Audio	150
AUDIO	55, 63
Audio bit rate	151
Audio over IP	150, 151
Audio over ST2110	150, 151
Audio transmission	151
Authentication	180, 188
Auto	127
AUTO	66
AUTO IRIS	66, 67, 153
AUTO IRIS CLOSE LIMIT	67, 153
AUTO KNEE RESPONSE	71, 162
Automatic installation of viewer software	128
AUTO SHUTTER	66, 68, 154
AUTO SHUTTER LIMIT	68, 154
AWB	51

B

Backup	202
Balance des blancs	51
Balance des noirs	53
Bar	123
BAR	56, 123
BAR ID	57, 125
Basic Config	121
BASIC CONFIG	55
BAUD RATE	56, 123
B BLACK GAMMA	70, 158, 161
BCH	157
B FLARE	70, 157
B GAIN	157
B GAIN ACH	69, 156, 157
B GAIN BCH	69, 156, 157
B GAMMA	70, 161
BLACK GAMMA	70, 76, 161
BLACK GAMMA RANGE	70, 161
BLACK GAMMA SW	158
BLACK OFFSET	76, 158
B_MG PHASE	75
B_MG SAT	75

Bouton x1.0	206
Bouton Camera control/Setup Menu	152
Bouton d'affichage de la liste des vignettes prédéfinies	117
Bouton d'affichage de l'indicateur de niveau sonore	117
Bouton de commutation de la jauge de niveau	117
Bouton de commutation de mise à jour en temps réel	117
Bouton Focus (AUTO)/Iris (AUTO)	206
Bouton Home	206
Bouton pour basculer entre P/T Speed/Zoom	206
Bouton pour basculer entre PTZ/Focus	206
Bouton pour l'affichage du menu des commandes de la fenêtre du direct	206
Bouton servant à changer l'écran de l'ordinateur	117, 206
B PEDESTAL	68, 156
B PHASE	75
BRIGHTNESS	57, 125, 152
B SAT	75
B WHITE CLIP LEVEL	71, 162

C

CA Certificate	
CA Certificate install	187, 195
Generate Certificate Signing Request	187, 194
Information	187
CA Certificate install	191
Camera Control	205
Camera ID	175
CAMERA ID	79
Camera menu	55
Camera title	128
Capteur optique du signal de télécommande sans fil	15
CBR/VBR	137, 139
Certificat de sécurité	197
CH1 Volume Level	151
CH1 VOLUME LEVEL	64
CH2 Volume Level	151
CH2 VOLUME LEVEL	64
CHAR	61, 62, 63, 65, 129, 130, 131, 132, 133
CHROMA	68, 72, 156, 164
CHROMA LEVEL	68, 72, 156, 164
CHROMA LEVEL SW	68, 72
CHROMA LEVEL SWITCH	156, 164
CH Select	151
CH SELECT	64
Client	176
Client(Caller) port	140
Client certificate install	191
Client certificate type	191
CLIP(-)	164, 165
CLIP(+)	164, 165
Cloud URL	177
Color bar	114
Color Bar Type	123
COLOR BAR TYPE	56
COLOR CORRECT	74, 76, 159
COLOR CORRECTION	74, 160
COLOR CORRECT TABLE	74, 159
COLOR TEMP ACH	69, 156
COLOR TEMP ACH/BCH	69, 75, 156
COLOR TEMP BCH	69, 156
COLOR TEMP SETTING	69, 75
COLOR TEMP SETTING / V-LOG COLOR TEMP SETTING	156
Common	184
Common setup	140
Commutateurs de service	16
Compression	113
Compression Ratio	147
Compte initial	41, 110
Config data type	202
CONNECT	90
Connecteur 3G SDI OUT	17
Connecteur 12G SDI OUT	16
Connecteur AUDIO IN	17
Connecteur DC IN	16
Connecteur de mise à la terre	17
Connecteur HDMI	16

Index (suite)

Connecteur LAN pour contrôle IP	15
Connecteur RS-422	17
Connecteur SFP	16
Connecteur USB3.0 HOST	16
Connection	187, 196
Connection type	175
Contact	189
Control Area	206
CRISP	72, 163, 164
CROP	55, 80
Crop Adjust	170
CROP ADJUST	81
Crop AF	168
CROP AF	80
CROP H POSITION	81
Crop Marker	169
CROP MARKER	81
Crop Mode	168
CROP OUT	81
Crop Output PTZ	168
Crop Output Select	169
Crop video	146
CROP VIDEO JPEG XS TX	65
Crop video TX	144
CROP VIDEO TX	65
CROP V POSITION	81
Crop Zoom	169
CROP ZOOM	80
CROP ZOOM RATIO	81
CRT key generate	186, 193
CY_B PHASE	75
CY_B SAT	75
Cycle time	178
Cyclic Synchronous Position Control	178
CY PHASE	74
CY SAT	74

D

DARK DETAIL	72, 73, 164, 165
DARK DETAIL SW	72, 73
DARK DETAIL SWITCH	164, 165
Date & Time	199
Date/Time	127
Date&Time	127
DATE/TIME	89
DAY/NIGHT	66, 153
Default gateway	182, 183, 184
DEFAULT GATEWAY	58, 59
Delete host	181
Delete user	180
Description	199
Destination Address	145, 146, 147, 148
Destination IP Address	178
Destination IP address(IPv4)	140
Destination port	140
Destination Port	145, 146, 147, 148, 178
DETAIL	72, 76, 163, 164
DETAIL CLIP(-)	72
DETAIL CLIP(+)	72
DETAIL GAIN(-)	72
DETAIL GAIN(+)	72
DETAIL KNEE	72, 73, 164, 165
DETAIL SETTING	72, 163, 164
DHCP	58, 182, 183
DHCPv6	183, 184
Diaphragme	49
Digital Extender	168
DIGITAL EXTENDER	77
DNR	75
DNR LEVEL	75, 157
DNR SW	157
DNR / V-LOG DNR	157
DNS	59, 184
Domain	184
DOWNCON SETTING	72, 164

Download	202
DRS	71, 76, 162

E

EAP authentication method	190
Easy IP Setup accommodate period	185
Easy IP Setup Tool Plus	191
EasyIP Setup Tool Plus	40
Écran du Top menu	55
Écran web	109
EFFECT DEPTH	71, 162
Encryption	141
Encryption method	188
Error code	199
Error description	199
Error log	199
ERROR STATUS	90
Event code	199
Event log	199
EXECUTE	89
External Output	124
EXTERNAL OUTPUT	56

F

Fall Acceleration	127, 172
FALL ACCELERATION	83, 85
Fall Ramp Time	173
FALL RAMP TIME	85
Fall S-Curve	126, 172
FALL S-CURVE	83, 85
Fan1	200
FAN1	89, 90
Fan2	200
FAN2	89, 90
FAN SETTING	89
Fil antichute	15
FILE NAME	89
FILE NO	89
FILES	55, 89
Firmware file	201
Firmware version	201
Firmware Version	121
FLARE	70, 76, 157
Flip Detect Angle	126
FLIP DETECT ANGLE	82
Focus	115
Focus Adjust With PTZ	127
FOCUS ADJUST WITH PTZ	83
Focus Mode	167
FOCUS MODE	77
Format	58, 121, 122, 143, 145, 146, 147, 148
FORMAT	55, 65, 66, 90, 133
Format d'entrée des signaux de sync externe	218
Format Select	129, 130, 131, 132
FORMAT SELECT	59, 60, 61, 62, 64
FRAME MIX	66, 153
FRAME MIX SW	66, 153
Frame rate	137, 139
Freeze During Preset	174
FREEZE DURING PRESET	86
Frequency	57, 121
FREQUENCY	55

G

G	56, 124
Gain	49, 116
GAIN	66, 76, 153, 158
GAIN(-)	163
GAIN(+)	163
GAIN OFFSET ACH	69, 157
GAIN OFFSET BCH	69, 157
GAIN SETTING	66, 153
Gamma	161
GAMMA	70, 76

Index (suite)

GAMMA/BLACK GAMMA	70, 76, 158, 161
GAMMA/KNEE	161
GAMMA MODE SELECT	70, 161
GAMUT	56, 123
G AXIS ACH	69, 156
G AXIS BCH	69, 156
G_CY PHASE	74
G_CY SAT	74
Genlock	54
GEN-LOCK	57
GENLOCK	124
G FLARE	70, 157
G GAIN	157
G GAIN ACH	69, 157
G GAIN BCH	69, 157
G GAIN REL CONTROL SW	69
G GAIN REL CONTROL SWITCH	157
G PEDESTAL	68, 156
G PHASE	74
Group	143, 144
G SAT	74

H

H	170
H.264	134, 136
H.264 transmission	136
H.265	134, 138
H.265 transmission	138
H DETAIL LEVEL	72, 164
HDMI	62, 132
HDMI STATUS	90
HDR	55, 122
HDR OUTPUT SELECT	59, 60, 62, 129, 130, 131, 132
HDR PAINT	76, 158
Head Room	151
HEAD ROOM	64
HI COLOR	162
HI-COLOR	71
HI COLOR LEVEL	162
HI-COLOR LEVEL	71
High bandwidth NDI	143
HLG MODE	76, 158
Host auth.	181
Host IP address	181
HOUR METER	90
HTTP max segment size (MSS)	185
HTTP port	184
HTTP PORT	59
HTTPS	186, 192, 196
HTTPS mode	187
HTTPS port	187
HTTPS PORT	59

I

I CENTER	73, 165, 166
ID1	57, 125
ID1 POSITION H	57, 125
ID1 POSITION V	57, 125
ID2	57, 125
ID2 POSITION H	57, 125
ID2 POSITION V	57, 125
Image/Audio	134
Image capture size	135, 137, 138
Image quality	136
INDEX NO.	57
Index number	189
Initial display setting	134, 135
INITIAL GAMMA	70, 161
INITIALIZE	89
INPUT1	64
Input1 audio	146
Input1 audio TX	144, 151
Input1 Setting	150
INPUT1 SETTING	63
INPUT2	64

Input2 audio	146
Input2 audio TX	144, 151
Input2 Setting	150
INPUT2 SETTING	63
Input Select	150, 151
INPUT SELECT	63
Input Setting 1	150
Input Setting 2	151
Install Position	126
INSTALL POSITION	82
Internet mode(Over HTTP)	136
Invert Pan/Tilt Axis	176
INVERT PAN/TILT AXIS	79
IP	79
IP address	181
IP ADDRESS	58
IP address(IPv4)	176, 182, 183, 184
IP address(IPv6)	183, 184
IP(H.264/H.265)	64, 133
IP(H.264/H.265) OUT1	81
IP(H.264/H.265) OUT2	81
IP image output 1	23
IP out	176
IP OUT1 (H.264/H.265)	169
IP OUT2 (H.264/H.265)	169
IP SIGNAL	55, 64, 133
IP(UDP)	176
IPv4 network	182, 183
IPv6 network	183, 184
Iris	116
IRIS	67, 153
IRIS SPEED	67, 153, 154
IS-04 Port	149
IS-05 Port	149
I WIDTH	73, 165, 166

J

JPEG	134, 135
JPEG transmission	135
JPEG XS RX	148
JPEG XS TX	147
JPEG XS TX VIDEO SELECT	65
JPEG XS video RX	144
JPEG XS video TX	144

K

Kairos Cloud	177
KNEE	71, 76, 158, 162
KNEE APERTURE LEVEL	72, 164, 165
KNEE B POINT	71, 162
KNEE B SLOPE	71, 162
KNEE MASTER POINT	71, 162
KNEE MASTER SLOPE	71, 162
KNEE MODE	66, 71, 162
KNEE POINT	76, 158
KNEE R POINT	71, 162
KNEE R SLOPE	71, 162
KNEE SLOPE	76, 158
KNEE SW	158

L

Label prefix	149
Label setting	149
LAN	58, 182
Latency	140
Lens	167
LENS	55, 77, 90
Le pavé de commande et son clavier	116
LEVEL DEPENDENT	72, 73, 164, 165
LEVEL DEPENDENT SW	72, 73
LEVEL DEPENDED SWITCH	164, 165
LEVEL GAUGE	78, 167
Limitation Setting	171
Limiteurs	207, 208
LINEAR MATRIX	74, 76, 159

Index (suite)

LINEAR TABLE	74, 159
Line Level	150, 151
LINE LEVEL	63
Linkage	175
LIST	89
Live	111, 112, 114
Live page	128
Location	189
Lock	114
Logiciel plug-in de visualisation	42

M

MAC ADDRESS	58
MAC address(LAN)	201
MAC address(SFP+)	201
Maintenance	199, 200
MAINTENANCE	55, 89
Main video	145
MAIN VIDEO JPEG XS TX	65
Main video TX	144
MAIN VIDEO TX	65
Manual	127, 183, 184
MASTER BLACK GAMMA	70, 158, 161
MASTER DETAIL	72, 163, 164
MASTER FLARE	70, 157
MASTER GAMMA	70, 161
Master pedestal	53
MASTER PEDESTAL	68, 156
MASTER WHITE CLIP LEVEL	71, 162
MATRIX	74, 76, 159
MATRIX (B-G)_N	74
MATRIX (B-G)_P	74
MATRIX (B-R)_N	74
MATRIX (B-R)_P	74
MATRIX (G-B)_N	74
MATRIX (G-B)_P	74
MATRIX (G-R)_N	74
MATRIX (G-R)_P	74
MATRIX (R-B)_N	74
MATRIX (R-B)_P	74
MATRIX (R-G)_N	74
MATRIX (R-G)_P	74
Max bit rate(per client)	137, 139
Max Digital Zoom	167
MAX DIGITAL ZOOM	77
Max RTP packet size	185
mDNS	190
Media over IP	144
Mélangeur compatible NDI HX	33
Mémoires de pré réglage	50
MEMORY SELECT	73, 165, 166
Menu de la caméra	92
Metric	183, 184
MG_PHASE	75
MG_R PHASE	75
MG_R SAT	75
MG_SAT	75
Mic Gain	150, 151
MIC GAIN	63
Mise à la terre	5
Mise au point	49
Mise sous et hors tension	44
Mode	126, 134, 140, 166, 177, 178, 180, 181
MODE	78, 89
Mode de sécurité	209
Model no.	121, 201
MOIP MODE	65
MONITOR	90
Monitor Display	166
MONITOR DISPLAY	55, 78
Monitor video	146
Monitor video TX	144
MONITOR VIDEO TX	65
MPEG2-TS over UDP	141
Multicast address	137, 139
Multicast address(IPv4)	141

Multicast port	138, 139
Multicast Port	141
Multicast Transmit	142, 143
Multicast TTL/HOPLimit	138, 139, 141

N

Name	143, 144
ND	117
ND Filter	168
ND FILTER	77
NDI	64, 133
NDI HX V2	142
NDI HX V2/NDI HX V2(UHD)	142
NDI Out	169
NDI OUT	80
Network	182
NETWORK	55, 58
Niveau du noir	53
NMOS	144, 149
NMOS control	149
NMOS Master Enable	144
No.	199
NTP	127, 185
NTP port	186
NTP server address	186
NTP server address setting	186

O

OFFSET H	57, 125
OFFSET V	57, 125
O.I.S.	77
O.I.S. Mode	77, 168
OPERATION	90
Operation time	199, 201
Orifice pour fixer le socle de la caméra	15
OSD Menu	113
OSS license display	201
Other Menu	113
Output	128
OUTPUT	55, 59
OUTPUT1	56
OUTPUT2	56
Output client select	176
Output Item	129, 130, 131, 133
OUTPUT ITEM	60, 61, 62, 64
OUTPUT SELECT	61, 131
Output Setting	150, 151
OUTPUT SETTING	64
Ouvertures de ventilation	15

P

Paint	152
PAINT	55, 66
PAINT SWITCH	76
Pan/Tilt	126
PAN/TILT	55, 82, 90
Pan/Tilt Lens Control	171
Passphrase	141
Password	177, 180, 188, 191
PC Synchronization	127
PEAK FREQUENCY	72, 163, 164
PEAK RATIO	67, 153
PEAP	191
PEDESTAL	68, 156
PEDESTAL OFFSET	68, 156
PICTURE	154
PICTURE LEVEL	67, 153
Plain text usage	191
POINT	76, 158
Port	177
PORT	57
Position	166
POSITION	78
Potence de fixation pour surface d'installation	15
Power ON	114

Index (suite)

Power On Position	127
POWER ON POSITION	83
Preset	116, 171
PRESET	55, 84
Preset Acceleration	172
PRESET ACCELERATION SETTING	85
Preset Crop	173
PRESET CROP	86
Preset Digital Extender	173
PRESET DIGITAL EXTENDER	86
Preset Iris	174
PRESET IRIS	86
PRESET MATRIX	74, 159
Preset Name	173
PRESET NAME	86
Preset Number	127
PRESET NUMBER	83
Preset position	170
Preset PTZ Sync Mode	172
PRESET PTZ SYNC MODE	84
Preset Scope	173
PRESET SCOPE	86
Preset Setting	172
Preset Shutter	174
PRESET SHUTTER	86
Preset Speed	172
PRESET SPEED	85
Preset Speed Table	172
PRESET SPEED TABLE	84
Preset Speed Unit	172
PRESET SPEED UNIT	84
Preset Thumbnail Update	173
PRESET THUMBNAIL UPDATE	86
Preset Zoom Mode	174
PRESET ZOOM MODE	86
Primary server address	184
Prise de vues	43, 46
Prise de vues manuelle	49
Privacy Mode	127
PRIVACY MODE	83
Private Key password	191
Private Key password usage	191
Product info.	201
Production des données de suivi	79
Profile type	136
Protocol	142, 143
P/T Acceleration	126
P/T ACCELERATION	82
P/T Acceleration Setting	126
P/T ACCELERATION SETTING	82
PTP	148
P/T Speed Mode	126
P/T SPEED MODE	82
Push UDP	141

Q

Q PHASE	73, 165, 166
Q WIDTH	73, 165, 166

R

R	56, 124
R BLACK GAMMA	70, 158, 161
Reboot	200
Recommended Kairos Cloud Platform Setting	177
Referrer check	189
Refresh interval	136
REF SIGNAL	57, 124
Réglage de la phase horizontale	54
Remote control IDs	32
Reset to the default (Except the network settings)	200
Return	132
RETURN	55, 63
RETURN1 ID	132
RETURN SELECT	78, 166
Return video	147

Return video RX	144
RETURN VIDEO RX	65
RET VIDEO JPEG XS RX	66
Retype password	180
R FLARE	70, 157
R GAIN	157
R GAIN ACH	69, 156, 157
R GAIN BCH	69, 156, 157
R GAMMA	70, 161
RGB GAIN ACH/BCH	69, 157
RGB GAIN CONTROL SETTING	69, 157
RGB GAIN PRESET	69, 157
Rise Acceleration	126, 172
RISE ACCELERATION	83, 85
Rise Ramp Time	173
RISE RAMP TIME	85
Rise S-Curve	126, 172
RISE S-CURVE	82, 85
R PEDESTAL	68, 156
R PHASE	75
R SAT	75
RTMP	139
RTSP	188
RTSP port	188
RTSP request URL	188
R WHITE CLIP LEVEL	71, 162
R_YE PHASE	75
R_YE SAT	75

S

Scene	116
SCENE	152
SCENE FILE	89
Scene/User	116
SDR CONVERT	76, 158
SDR CONVERT MODE	76, 158
Secondary server address	184
Self-signed Certificate	
Generate	186, 193
Information	186
Serial	175
SERIAL	79
SERIAL CONNECTION	56, 123
Serial no.	201
Server address(IPv4)	143, 144
Server setup	139
Setting status	121, 134, 144, 150, 175, 180, 181
Setup	111, 119
SFP+	58, 183
SFP+ Mode	122
SFP+ MODE	55
SHOCKLESS WB SPEED	67
SHOCKLESS WB SW	67, 155
SHOCKLESS WB SW SPEED	155
SHOOTING MODE	56, 123
Shutter	117
SHUTTER MODE	68, 153
SHUTTER SPEED	68, 153
SHUTTER SW	68, 153
Signal	128
SKIN TONE CRISP	73, 165, 166
SKIN TONE DETAIL	73, 76, 165, 166
SKIN TONE DETAIL SETTING	73, 166
SKIN TONE EFFECT MEMORY	73, 165, 166
SLOPE	76, 158
Smart Picture Flip	126
SMART PICTURE FLIP	82
Smoother live video display on the browser(buffering)	128
SNMP	188
Source Address	147, 148
Source name	142, 143
Source Port	178
Speed	116
Speed With Zoom Position	127
SPEED WITH ZOOM POSITION	83
SRT	140

Index (suite)

SRT/MPEG2-TS/RTMP	117
ST2110	65, 144, 145
ST2110 Audio Format	151
ST2110 AUDIO FORMAT	64
ST2110 port	145
ST2110 RX	147
ST2110 TX	145
Standby	114
Status	149
STATUS(AUTO)	78, 166
Status Indicator	166
STATUS INDICATOR	78
Status Lamp	200
STATUS LAMP	91
Stream	113, 135
Stream ID	140
Streaming format	140, 141, 142, 143
Streaming mode	121, 134
Stream Menu	113
Subnet(IPv4)	143, 144
Subnet mask	182, 183, 184
SUBNET MASK	58
Suivi automatique de la balance des blancs	52
Sync	114
Synchronization with NTP	185
SYNCHRO SCAN	68, 154
SYNC SIGNAL	57, 124
System	121
System Format	121
System Frequency	121
System log	199
System name	189

T

Tally	124
TALLY	56, 124
Tally Brightness	124
TALLY BRIGHTNESS	56
Tally Guard	124
TALLY GUARD	56
Tally LED Limit	124
TALLY LED LIMIT	56
Télécommande sans fil	14, 31, 32
TEMPERATURE	90
Tête de caméra	15
Tête panoramique	15
Time adjustment interval	186
Timecode Overlay	135
Time Zone	127
TLS	190
TLS User name	191
Tone	124
TONE	56
Touche d'affichage de l'écran de commande Paint pour les écrans tactiles	203
Touche d'affichage du panneau d'extension	112
Touche d'affichage plein écran	116
Touche de capture d'image	116
Touche de capture d'image pour les écrans tactiles	203
Touche de restauration de l'écran depuis l'écran des commandes de l'écran tactile	203
Touches d'affichage de l'écran des commandes	112
Touches de commutation de l'écran des commandes de l'écran tactile	203
Touche servant à afficher l'écran des commandes pré-réglées pour les écrans tactiles	203
Touche servant à afficher l'écran des commandes PTZ pour les écrans tactiles	203
Tracking Data Output	175
TRACKING DATA OUTPUT	55, 79
Transmission type	137, 139, 141
Trous de vis du trépied	17
TSL5.0	57, 189
TSL5.0 Port	189
TTL/HOP Limit	140, 143, 144

U

UHD Crop	168
UHD CROP	80
Unicast address(IPv4)	141
Unicast Port	141
Unicast port(Audio)	137
Unicast port(Image)	137
Upload	202
URL	139
URL type	139
USB	58, 183
Use discovery server	143, 144
USER	152
User auth.	180
USER FILE	89
User ID	177
User mng.	180
User name	180, 188, 191

V

V	170
VAR	52
V DETAIL FREQUENCY	72, 164
V DETAIL LEVEL	72, 164
VERSION	90
Video over IP	134
Video Sampling	132
VIDEO SAMPLING	63, 90
Video Select	147
Viewer software installation counter	201
Vitesse d'obturation	49
V-LOG	55, 122
V-LOG OUTPUT SELECT	60, 62, 63, 129, 130, 131, 132
V-LOG PAINT	75
V-LOG PAINT SW	55, 122
Voyant d'affichage d'état	15
Voyant de Tally	15

W

Wait time mode	180
WB	117
W.BAL VAR	67, 155
W/B BAL SETTING	67, 155
WFM	78, 166
WHITE BALANCE MODE	67, 155
WHITE CLIP	71, 76, 162
WHITE SHADING	91
WINDOW SELECT	67, 153
Wireless Control	200
WIRELESS CONTROL	91
Wireless ID	200
WIRELESS ID	32, 91

Y

Y	56, 124
YE_G PHASE	75
YE_G SAT	75
YE PHASE	75
YE SAT	75

Z

ZEBRA	73, 165, 166
ZEBRA EFFECT MEMORY	73, 165, 166
Zone d'affichage du titre de la caméra	116
Zone de commande Paint pour les écrans tactiles	204
Zone des commandes de la vignette pré-réglée	206
Zone des commandes pré-réglées pour les écrans tactiles	204
Zone des commandes P/T Speed/Zoom	206
Zone des commandes PTZ/Focus	206
Zone des commandes PTZ pour les écrans tactiles	203
Zone des commandes SRT/MPEG2-TS/RTMP pour les écrans tactiles	203
Zone principale	114

Index (suite)

Zoom	115
Zoom (Crop Zoom Ratio)	169
Zoom Mode	167
ZOOM MODE	77

Panasonic Connect Co., Ltd.

Web Site: <https://pro-av.panasonic.net/en/>

© Panasonic Connect Co., Ltd. 2023